INDESIT

Uputstvo za upotrebu MAŠINA ZA PRANJE VEŠA IWE 7125 B

Sadržaj

Instalacija, 2-3

Skidanje ambalaže i nivelisanje
Povezivanje struje i vode
Prvi ciklus pranja
Tehničke karakteristike

Opis mašine za pranje veša, 4-5

Komandna tabla
Displej

Puštanje mašine u rad, 6

Programi pranja i dodatne opcije, 7

Tabela sa programima pranja
Dodatne opcije pranja

Deterdžent i veš, 8

Posuda za deterdžent
Pripremanje veša za pranje
Specijalni programi pranja
Sistem raspoređivanja veša unutar bubnja

Mere opreza i saveti, 9

Opšti bezbednosni saveti
Odlaganje ambalaže
Ručno otvaranje vrata mašine

Čišćenje i održavanje mašine, 10

Isključivanje dotoka vode ili struje
Čišćenje mašine za pranje veša
Čišćenje posude za deterdžent
Kontrola vrata i bubnja
Čišćenje pumpe
Kontrola gumenog creva za dovod vode

Rešavanje problema, 11

Servis, 12

Instalacija

!Čuvajte ovo uputstvo za upotrebu, kako biste u njemu mogli proveriti stvari koje vas zanimaju. Ukoliko prodate ili preselite uređaj, vodite računa o tome da ovo uputstvo ode zajedno s mašinom, kako bi se novi vlasnici informisali o tome kako rukovati njome.

!Pažljivo pročitajte uputstva: ovde su važne informacije o instalaciji, korišćenju i bezbednosti.

Skidanje ambalaže i nivelisanje

Skidanje ambalaže

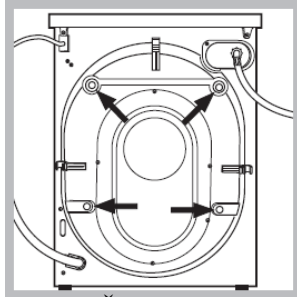

1. Skinite ambalažu s mašine.
2. Proverite da li je oštećena u toku transporta. Ukoliko jeste, ne instalirajte je i kontaktirajte svog prodavca.
3. Uklonite 4 zaštitna šrafa koja su stavljena zbog transporta i gumeni umetak koji se nalazi na zadnjem delu mašine (*pogledati sliku*).
4. Zatvorite rupe koristeći plastične čepove koje ste dobili s mašinom.
5. Čuvajte sve delove: biće vam ponovo potrebni ukoliko budete morali mašinu da preselite na drugu lokaciju a da se ona u toku transporta ne bi oštetila.

!Ambalaža u koju je mašina bila upakovana nije igračka za decu.

Nivelisanje

1. Instalirajte mašinu za pranje veša na čvrstu i ravnu površinu, tako da se ne naslanja na zid ili drugi nameštaj.

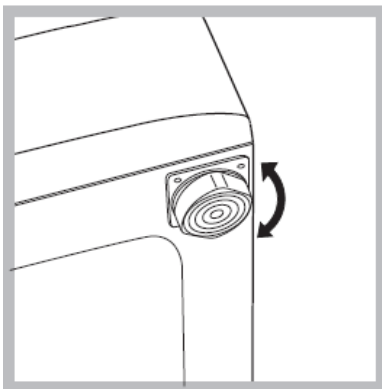

2. Ukoliko pod nije savršeno iznivelisan, svaku nepravilnost možete ispraviti tako što ćete stegnuti ili popustiti prednje nožice koje mogu da se podešavaju (*pogledati sliku*); nagib meren u odnosu na gornju ploču mašine, ne sme preći 2°.

Ispravno nivelisanje vaše mašine doprinosi njenoj stabilnosti i na taj način se izbegavaju vibracije, buka i pomeranje u toku rada.

Ukoliko je postavljena na tepih, podesite nogice na taj način da ostane dovoljno prostora za ventilaciju ispod mašine.

Povezivanje struje i vode

Povezivanje creva za snabdevanje vodom

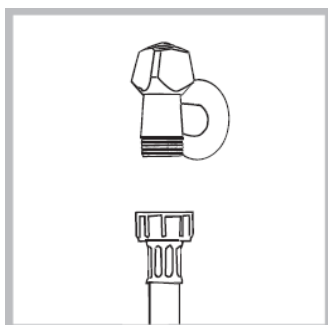

1. Povežite crevo za snabdevanje vodom tako što ćete ga zašrafiti na slavinu za hladnu vodu s narezanim otvorom $\frac{3}{4}$ gas (*vidi sliku*). Pre povezivanja creva, pustite vodu da teče sve dok ne bude potpuno čista.

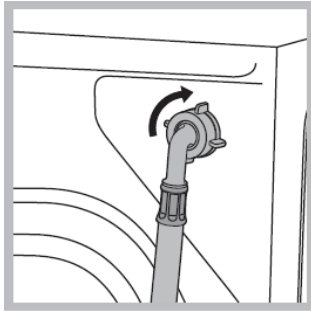

2. Povežite crevo za snabdevanje vodom na mašinu, tako što ćete ga zašrafiti na ulaz za hladnu vodu na zadnjoj strani mašine gore desno (*vidi sliku*).
3. Vodite računa o tome da crevo nije pritisnuto ili savijeno.

!Pritisak vode u slavini mora biti u okviru vrednosti koje su naznačene na tablici s Tehničkim karakteristikama (*u produžetku*).

!Ukoliko crevo za dotok vode nije dovoljno dugačko, pozovite specijalizovanu radnju ili ovlašćenog serviseru.

!Nemojte instalirati već korišćena creva za vodu.

!Uvek koristite novo crevo koje ste dobili s mašinom.

Povezivanje creva za izbacivanje vode

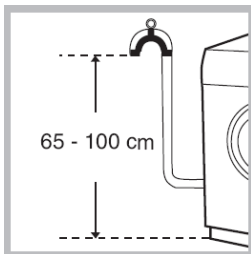

Povežite crevo za izbacivanje vode na odvodni kanal ili na zidni odvod koji mora biti između 65 i 100 cm od poda. Vodite računa pri tome da se crevo ne savija.

Kao alternativu, možete ga staviti na ivicu lavaboa ili kade i učvrstiti vođicom koju ste dobili sa mašinom (*vidi sliku*). Slobodni kraj creva ne sme biti pod vodom.

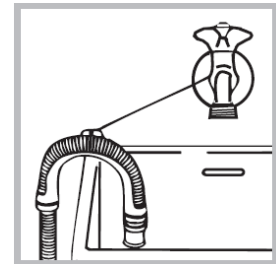

!Ne preporučujemo korišćenje produžetaka za crevo; ukoliko je to zaista neophodno, produžetak mora biti istog prečnika kao i originalno crevo i ne sme preći 150 cm u dužini.

Povezivanje struje

Pre nego što povežete uređaj na struju, proverite sledeće:

- da li utičnica ima uzemljenje koje je u skladu sa važećim normama;
- da li je utičnica u stanju da podnese maksimalnu snagu uređaja koja je navedena na tablici s Tehničkim karakteristikama (*u produžetku*);
- da li je napon napajanja u okviru vrednosti koje su navedene na tablici s Tehničkim karakteristikama (*u produžetku*);
- da li utičnica odgovara utikaču mašine za pranje veša. Ukoliko ne odgovara, zamenite utičnicu ili utikač.

!Mašina za pranje veša ne treba da se instalira na otvorenom, čak ni ukoliko prostor ima nadstrešnicu. Može biti veoma opasno ukoliko je uređaj izložen kiši ili oluji.

!Kada instalirate mašinu vodite računa o tome da je postavite blizu utičnice.

!Nemojte koristiti produžne kablove ili višestruke utičnice.

!Kabl za dovod struje ne sme nikada biti presavijen ili pritisnut.

!Kabl za dovod struje može zameniti jedino ovlašćeni serviser.

Upozorenje! Proizvođač se odriče svake odgovornosti ukoliko se ove norme ne poštuju.

Prvi ciklus pranja

Posle instalacije a pre prvog korišćenja, obavite jedan ciklus pranja sa deterdžentom, bez veša. Podesite program br. 2.

Tehničke karakteristike	
Model	IWE 7125
Dimenzije	širina 59,5 cm visina 85 cm dubina 53,5 cm
Kapacitet	od 1 do 7 kg
Električno napajanje	vidi tablicu sa tehničkim karakteristikama koja se nalazi na mašini
Povezivanje na vodu	maksimalni pritisak 1 MPa (10 bar) minimalni pritisak 0,05 MPa (0,5 bar) kapacitet bubnja 62 litre
Broj obrtaja centrifuge	do 1200 obrtaja u minuti
Kontrolni program u skladu sa Normativom EN 60456	program br. 2, temperatura 60°C, 7 kg veša
CE	Ova mašina je u skladu sa sledećim zakonima Evropske Unije: -89/336/CEE od 03/05/89 (Elektromagnetna kompatibilnost) i naknadnim modifikacijama -2002/96/EC -2006/95/CE (Niski Napon)

Opis mašine za pranje veša

Komandna tabla

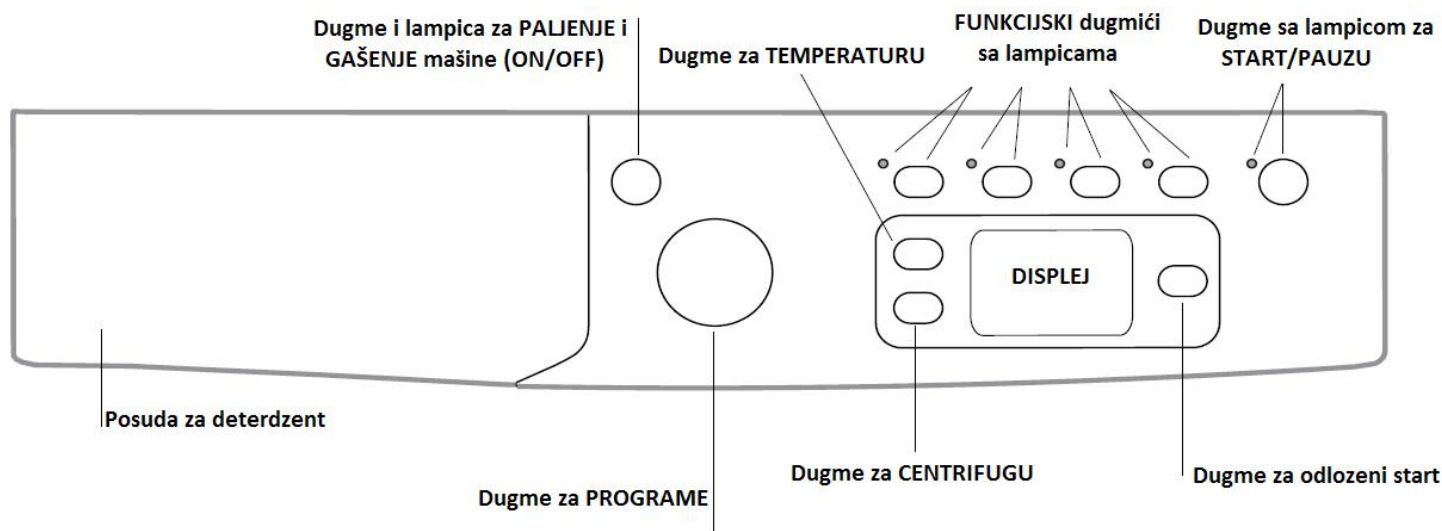



Posuda za deterdžent: u nju se sipaju deterdžent i aditivi (vidi „Deterdžent i veš“).

Dugme i lampica za **PALJENJE I GAŠENJE** : pritisnite ga kratko kako biste mašinu upalili ili ugasi. Ukoliko lampica za **START/PAUZU** polako blinka u zelenoj boji to pokazuje da je mašina upaljena. Ako želite da ugasi mašinu u toku njenog rada, pritisnite i držite ovo dugme oko 2 sekunde; ukoliko dugme pritisnete kratko ili slučajno, mašina se neće ugasi. Ako mašinu ugasi u toku rada programa pranja, program će biti poništen.

Dugme za **PROGRAME**: služi za podešavanje programa pranja (vidi „Tabelu sa programima pranja“).

FUNKCIJSKI dugmići sa lampicama: služe za odabir raspoloživih opcija pranja. Lampica koja odgovara odabranoj funkciji, ostaće upaljena.

Dugme za **CENTRIFUGU** : služi za podešavanje broja obrtaja centrifuge, kao i za njeno isključenje. Broj obrtaja centrifuge, biće prikazan na displeju.

Dugme za **TEMPERATURU** : služi za podešavanje temperature pranja ili za podešavanje hladnog pranja (vidi „Dodatne opcije“). Temperatura će biti prikazana na displeju.

DUGME ZA ODLOŽENI START : pritisnite ga kako biste podesili vreme odloženog starta. Vreme odloženog starta će biti prikazano na displeju.

Dugme za **START/PAUZU**  sa lampicom: Kada lampica polako treperi u zelenoj boji, pritisnite dugme kako bi počeo program pranja. Kada program pranja počne, lampica će ostati

konstantno upaljena. Ako želite da pauzirate pranje, pritisnite dugme ponovo; lampica će

trepereti u narandžastoj boji. Ukoliko simbol  nije upaljen, vrata mašine se mogu otvoriti. Ukoliko želite da nastavite program pranja od tačke u kojoj je bio prekinut, pritisnite dugme ponovo.

Standby

Ova mašina za pranje veša, u skladu sa ovim zakonima koji se odnose na štednju električne energije, poseduje sistem autogašenja (stand by) koji se aktivira nekoliko minuta nakon što se mašina ne koristi. Pritisnite kratko dugme ON-OFF i sačekajte da se mašina ponovo aktivira.



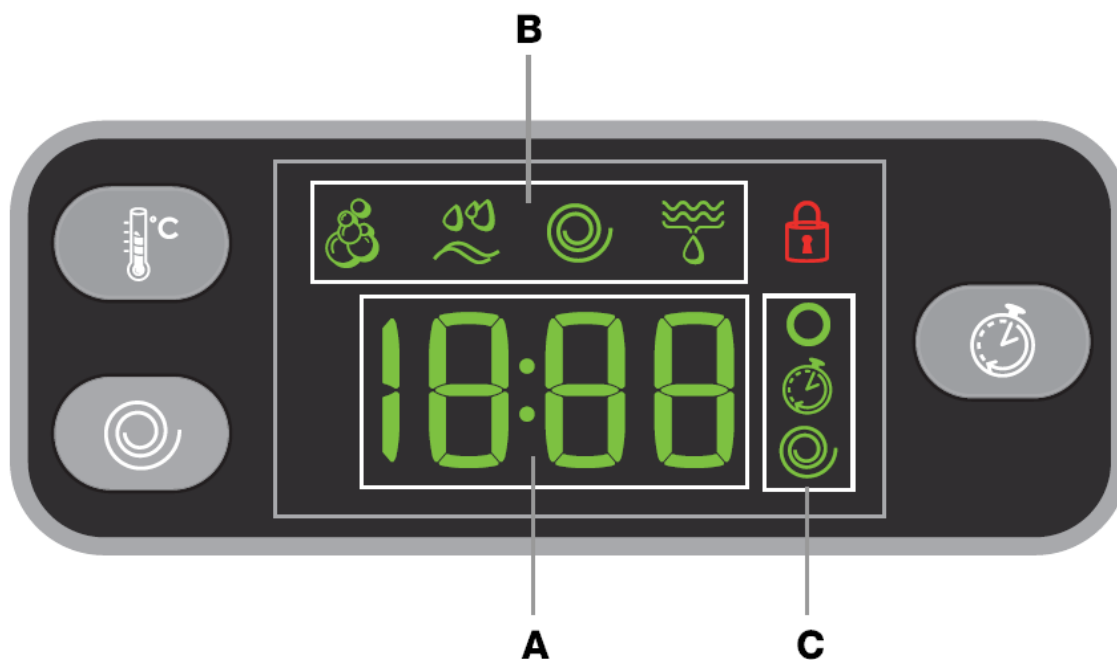

Displej







Displej je vrlo koristan pri programiranju mašine i pruža vam veliki broj informacija.

Trajanje raspoloživih programa i preostalo vreme do kraja programa pranja pojaviće se u delu displeja označenom slovom **A**; ukoliko je podešen ODLOŽENI START, prikazaće se vrednosti odbrojavanja unazad do vremena početka rada. Pritiskom na odgovarajuće dugme, mašina će automatski prikazati na displeju maksimalnu temperaturu i broj obrtaja centrifuge koji su podešeni za odabrani program pranja, ili poslednje korišćeno podešavanje ukoliko je kompatibilno sa odabranim programom pranja.

Faze programa pranja koje se odnose na odabrani program ili faze programa kad mašina već radi, pojavljuju se u delu displeja označenom slovom **B**:

-  Pranje
-  Ispiranje
-  Centrifuga
-  Izbacivanje vode

Ikonice koje se odnose na „temperaturu“ , „programirani start“  i „centrifugu“ , pojavljuju se u delu displeja označenom slovom C i to sledećim redom, odozgo:

Ako se upali simbol , na displeju će se prikazati vrednost podešene temperature.

Kada podesite „odloženi start“, simbol  će se upaliti.

Ukoliko je simbol  upaljen, na displeju će se prikazati podešeni broj obrtaja centrifuge.

Lampica za ZAKLJUČANA VRATA :



Kada je upaljena, to znači da su vrata zaključana kako bi se izbeglo njihovo nehotično otvaranje; da bi se izbegli kvarovi, potrebno je sačekati da se lampica ugasi pre nego što otvorite vrata.

Ako želite da otvorite bubanj dok program pranja radi, pritisnite dugme START/PAUZA; ako se lampica za zaključana vrata mašine ugasi, moguće je otvoriti vrata bubnja.

! Brzo treperenje lampica za praćenje programa pranja i lampice za ZAKLJUČANA VRATA označava kvar (*vidi poglavlje „Rešavanje problema“*)

Puštanje mašine u rad

1. **Upalite mašinu** pritiskom na dugme za PALJENJE/GAŠENJE  . Lampica za START/PAUZU će lagano blinkati zelenom bojom.
2. **Stavite veš u mašinu.** Otvorite vrata mašine. Stavite veš i vodite računa da ne prekoračite maksimalni kapacitet koji je naveden na tabeli s programima u produžetku.
3. **Sipajte deterdžent.** Izvucite posudu za deterdžent i sipajte deterdžent u odgovarajući odeljak kao što je opisano u poglavlju „Deterdžent i veš“
4. **Zatvorite vrata.**
5. **Izaberite program pranja.** Podesite dugme za PROGRAME na željeni program; temperatura i broj obrtaja centrifuge su fabrički podešeni za svaki program ali ih takođe možete i ručno menjati. Trajanje programa pranja će se pojaviti na displeju.
6. **Prilagodite svojim potrebama program pranja.** Koristite odgovarajuće dugmiće:

  **Promena temperature i/ili broja obrtaja centrifuge.** Mašina automatski prikazuje maksimalnu temperaturu i broj obrtaja centrifuge za odabrani program pranja ili poslednje korišćeno podešavanje ukoliko je kompatibilno sa odabranim programom pranja. Temperatura se može sniziti

pritiskom na dugme , sve do pranja u hladnoj vodi „OFF“. Broj obrtaja

centrifuge se može smanjiti pritiskom na dugme , sve dok se centrifuga potpuno ne isključi („OFF“). Ukoliko ove dugmiće ponovo pritisnete, vratiće se maksimalne vrednosti.

 **Podešavanje odloženog starta.**

Ako želite da podesite odloženi start kod izabranog programa pranja, pritisnite odgovarajuće dugme više puta sve dok se ne pojavi željeno vreme odloženog

Svakodnevni programi pranja											
1	Pamuk sa pretpranjem: veoma zaprljan beli veš	90°	1200	•	•	-	•	8	4	-	Trajanje programa pranja proverite na displeju
2	Beli pamučni veš: veoma zaprljan beli veš	90°	1200	-	•	•	•	8	4	-	
2	Beli pamučni veš (1): Veoma zaprljan beli veš i veš otpornih boja	60°	1200	-	•	•	•	8	4	-	
2	Beli pamučni veš (2): Veoma zaprljan beli veš i veš osetljivih boja	40°	1200	-	•	•	•	8	4	-	
3	Pamuk: Veoma zaprljan beli veš i veš otpornih boja	60°	1200	-	•	•	•	8	4	4	
4	Obojeni pamučni veš (3): Malo zaprljan beli veš i veš osetljivih boja	40°	1200	-	•	•	•	8	4	4	
5	Sintetika: malo zaprljan veš otpornih boja	60°	800	-	•	•	•	3,5	1,5	2,5	
Specijalni programi											
6	Vuna: za vunu, kašmir itd..	40°	600	-	•	-	•	2	1	-	
7	Svila/zavese: za odevne predmete od svile, viskoze, veš	30°	0	-	•	-	•	2	1	-	
8	Džins	40°	800	-	•	-	•	4	-	-	
9	Express: za brzo osveženje malo zaprljanih odevnih predmeta (ne koristi se za vunu, svilu i odevne predmete koji se peru na ruke)	30°	800	-	•	-	•	1,5	-	-	
10	Garderoba za nošenje napolju (Outwear)	30°	400	-	•	-	-	2,5	-	-	

Sport											
11	Sport Intensive	30°	600	-	•	-	•	4	-	-	
12	Sport Light	30°	600	-	•	-	•	4	-	-	
13	Sport patike	30°	600	-	•	-	•	Max 2 para	-	-	
Delimični programi											
	Ispiranje	-	1200	-	-	•	•	8	4	-	
	Centrifuga	-	1200	-	-	-	-	8	-	-	
	Izbacivanje vode	-	0	-	-	-	-	8	-	-	

Podaci navedeni u tabeli imaju indikativnu vrednost

Za sve Institute koji se bave testiranjem:

- 1) Kontrolni program u skladu sa normativom EN 60456: podesite program 2 i temperaturu od 60°C.
- 2) Duži program za pamuk: podesite program 2 sa temperaturom od 40°C.
- 3) Kraći program za pamuk: podesite program 4 sa temperaturom od 40°C.

Funkcije

EcoTime

Kada odaberete ovu funkciju, mehaničko okretanje bubnja, temperatura i voda, prilagođeni su pranju manje količine ne mnogo prljavog pamučnog i sintetičkog veša (vidi „Tabela s programima“).

Funkcijom „Eco time“ možete prati za kratko vreme, štedeći vodu i struju. Preporučujemo da koristite tečni deterdžent i da prilagodite njegovu količinu količini veša.

!Ovu funkciju nije moguće aktivirati kod programa 1, 2, 6, 7, 8, 9, 10, 11, 12, 13



Skidanje fleka

Program izbeljivanja služi za eliminisanje najupornijih fleka. Ubacite dodatnu posudicu 4 u odeljak 1. Nemojte prekoračiti nivo „max“ koji je označen na centralnoj osovini (vidi sliku).

Ukoliko želite da veš perete samo u varikini, sipajte je u dodatnu posudicu 4, podesite program

„Ispiranje“ i upalite funkciju „Skidanje fleka“ .

Ukoliko želite da se varikina upotrebi u toku normalnog pranja, sipajte deterdžent i aditive,

podesite željeni program i upalite funkciju „Skidanje fleka“ .



Korišćenje dodatne posudice 4 isključuje pretpranje.

!Ovu funkciju nije moguće aktivirati kod programa 1, 6, 7, 8, 9, 10, 11, 12, 13, , .





Ekstra ispiranje

Ova opcija povećava efikasnost faze ispiranja i obezbeđuje bolje uklanjanje deterdženta iz veša. Posebno se preporučuje za one koji imaju veoma osetljivu kožu.

! Ova opcija nije kompatibilna s programima 9, , .

Mini program

Ova opcija se preporučuje kada želite da operete upola manju količinu veša od preporučenog maksimuma (vidi *Tabelu sa programima pranja*).

!Ovu funkciju nije moguće aktivirati kod programa 8, 9, 10, 11, 12, 13, , .

Deterdžent i veš

Posuda za deterdžent

Dobri rezultati u pranju takođe zavise od prave mere deterdženta: stavljanje previše deterdženta neće uvek doprineti efikasnijem pranju a može doći i do skupljanja deterdženta unutar mašine što može čak i zagaditi životnu sredinu.

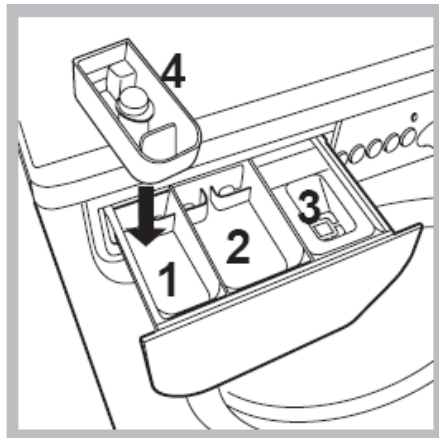

!Nemojte koristiti deterdžent za ručno pranje jer može da stvara suviše pene.

Otvorite posudu za deterdžent i sipajte deterdžent i omekšivač na sledeći način:

odeljak 1: Deterdžent za pretpranje (prašak)

Pre nego što sipate deterdžent, proverite da nije slučajno stavljena dodatna posudica (na slici obeleženo s 4).

odeljak 2: Deterdžent za pranje (prašak ili tečni)

Tečni deterdžent treba da se sipa neposredno pre početka ciklusa pranja.

odeljak 3: Razni aditivi (omekšivači itd..)

Omekšivač ne treba da se preliva preko rešetkice.

dodatna posudica 4: za varikinu

Pripremanje veša za pranje

- Podelite svoj veš imajući u vidu:
 - vrstu tkanine - pogledajte simbol na etiketi odeće.
 - boju - odvojite obojene odevne predmete od belih.
 - Ispraznite džepove i proverite da li na odeći ima labavih dugmića.
 - Nemojte prekoračivati ograničenja u težini koja su dole navedena a odnose se na odeću dok je suva:

Otporne tkanine: max 7 kg

Sintetičke tkanine: max 3,5 kg

Osetljive tkanine: max 2 kg

Vuna: max 2 kg

Svila: max 2 kg

Koliku težinu ima vaš veš?

1 čaršav 400-500 g

1 jastučnica 150-200 g

1 stolnjak 400-500 g

1 bade mantil 900-1.200 g

1 peškir 150-250 g

Specijalni programi

Vuna: Programom 6 moguće je prati u mašini sve odevne predmete od vune, čak i one na kojima postoji oznaka da mogu da se peru samo na ruke. Za najbolje rezultate, koristite specijalni deterdžent i nemojte prekoračiti 2 kg.

Svila: podesite odgovarajući program kreiran za odevne predmete od svile (program 7).

Preporučujemo da koristite specijalni deterdžent za osetljive odevne predmete.

Zavese: treba ih presaviti i staviti u jastučnicu ili mrežastu vreću. Podesite program 7.

Džins: ovi odevni predmeti se peru sa naličja i to tečnim deterdžentom. Podesite program 8.

Express (program 9) osmišljen je za pranje malo zaprljanih odevnih predmeta za kratko vreme: traje svega 15 minuta i time štedi struju i vreme. Podešavanjem ovog programa (9 na 30°C), možete prati zajedno materijale različitog porekla (izuzev vune i svile) i to maksimalno 1,5 kg.

Outwear (program za pranje garderobe koja se nosi napolju) (program 10) je osmišljen za pranje vodootpornih materijala i zimskih jakni napravljenih od npr. Goretexa, poliestera, najlona... Za najbolje rezultate koristite tečni deterdžent i to polovinu standardne doze; uklonite pre pranja eventualne fleke a posebnu pažnju posvetite okovratniku i dnu rukava; nemojte koristiti omekšivač ili deterdžent koji sadrži omekšivač. Prekrivači se ne mogu prati ovim programom.

Sport Intensive (program 11) osmišljen je za pranje veoma prljavih tkanina koje se koriste za proizvodnju sportske odeće (trenerke, šortsevi, itd.); za najbolje rezultate preporučujemo da ne prekoračujete maksimalnu težinu koja je naznačena u „*Tabeli sa programima*“. Preporučujemo korišćenje tečnog deterdženta i to količine potrebne za pranje pola kapaciteta.

Sport Light (program 12) osmišljen je za pranje manje prljavih tkanina koje se koriste za proizvodnju sportske odeće (trenerke, šortsevi, itd.); za najbolje rezultate preporučujemo da ne prekoračujete maksimalnu težinu koja je naznačena u „*Tabeli sa programima*“. Takođe preporučujemo korišćenje tečnog deterdženta i to količine potrebne za pranje pola kapaciteta.

Sport patike (program 13) osmišljen je za pranje patika; za najbolje rezultate, perite 2 para maksimalno.

Sistem raspoređivanja veša unutar mašine

Kako bi se izbegle preterane vibracije i kako bi se veš unutar mašine ravnomerno rasporedio, pre svake centrifuge, bubanj se kontinuirano rotira brzinom malo većom od normalne brzine pranja. Ukoliko nakon nekoliko pokušaja veš i dalje nije podjednako raspoređen unutar mašine, centrifuga će raditi s malo manje obrtaja u minuti nego što ste podesili.

Ukoliko je veš izrazito loše raspoređen unutar mašine, mašina će nastaviti s brzinom obrtaja koja doprinosi raspoređivanju veša, umesto da započne s punom brzinom.

Preporučujemo da kad stavljate veš u mašinu vodite računa da mešate manje i veće odevne artikle.

Upozorenja i saveti

! Ova mašina za pranje veša je dizajnirana i napravljena u skladu sa svim međunarodnim regulativama o bezbednosti. Sledeće informacije vam dajemo radi vaše bezbednosti i potrebno ih je sve pažljivo pročitati.

Opšta bezbednost

- Ovaj uređaj nije predviđen za profesionalnu već za kućnu upotrebu.
- Mašinu za veš treba da koriste samo odrasli i to u skladu s uputstvima koja su navedena u ovom priručniku.
- Nikada nemojte dodirivati mašinu za pranje veša dok ste bosi ili dok su vam ruke ili noge mokre.
- Nikada nemojte vući kabl ili mašinu kako biste izvukli kabl iz utičnice na zidu.
- Nemojte otvarati posudu za deterdžent dok mašina radi.
- Nemojte dodirivati vodu koja izlazi iz mašine jer može biti vrela.
- Nemojte na silu otvarati vrata mašine: ovim možete oštetiti sigurnosni mehanizam za zatvaranje koji je namenjen da spreči slučajna otvaranja.
- U slučaju kvara, ni u kom slučaju nemojte dirati unutrašnje delove mašine kako biste pokušali da je sami popravite.
- Uvek držite decu dalje od mašine dok radi.
- U toku rada, vrata mašine mogu postati veoma vruća.
- Ukoliko morate da je premestite, učinite to uz pomoć dvoje ili troje ljudi i uradite to veoma pažljivo. Nikada nemojte pokušavati da to uradite sami, jer je mašina veoma teška.
- Pre stavljanja veša u mašinu, proverite da li je bubanj prazan.

Odlaganje ambalaže

- Poštujte lokalne standarde očuvanja životne sredine kada uklanjate ambalažu imajući u vidu da ambalaža može biti reciklirana.
- Evropski zakon 2002/96/CE o odlaganju električne i elektronske opreme, zahteva da se stari kućni aparati ne bacaju zajedno s drugim otpacima. Stari kućni aparati moraju se sakupiti odvojeno kako bi se poboljšala reciklaža materijala od kojih su napravljeni i kako bi se redukovao njihov uticaj na ljudsko zdravlje i životnu sredinu. Poseban simbol precrtane kante na vašem uređaju vas podseća na ovu obavezu, a to je da kada želite da bacite svoj stari uređaj, morate da se pobrinete da se odvojeno odveze. Za sve dodatne informacije o tome kako i gde da bace svoj stari uređaj, potrošači mogu kontaktirati javni servis koji se bavi ovim problemom ili svog prodavca.

Ručno otvaranje vrata mašine

Ukoliko ne možete otvoriti vrata mašine zbog nestanka struje a želite da izvadite veš, postupite po sledećim uputstvima:

1. Izvadite utikač iz utičnice;



2. Proverite da li je nivo vode unutar mašine niži od vrata; ukoliko je viši, izbacite višak vode uz pomoć creva za izbacivanje vode i kofe koju ćete postaviti kako je prikazano na *ilustraciji*;



3. Uklonite uz pomoć šrafcigera panel koji prekriva najniži prednji deo mašine (*vidi sliku*);

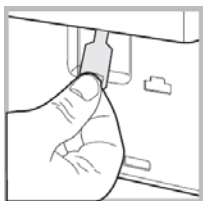
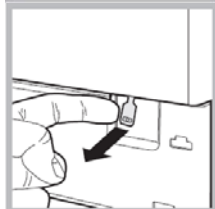

4. Uz pomoć jezička koji je prikazan na slici, povucite unapred plastičnu kopčicu sve dok ne izađe napolje. Istovremeno otvarajte vrata.
5. Vratite sve nazad, vodeći računa da su kukice u pravim rupicama pre nego što panel vratite na mašinu.

Čišćenje i održavanje mašine

Isključivanje iz struje i isključivanje dotoka vode

- Isključite dotok vode nakon svakog pranja. Ovim ćete smanjiti trošenje sistema za vodu vaše mašine i sprečiti curenje.
- Pre čišćenja mašine ili bilo kakvog vida održavanja, isključite je iz struje.

Čišćenje i održavanje mašine

Isključivanje iz struje i isključivanje dotoka vode

- Isključite dotok vode nakon svakog pranja. Ovim ćete smanjiti trošenje sistema za vodu vaše mašine i sprečiti curenje.
- Pre čišćenja mašine ili bilo kakvog vida održavanja, isključite je iz struje.

Čišćenje uređaja

Spoljni i gumeni delove vaše mašine, mogu se čistiti mekom krpom pokvašenom u rastvoru blagog sapuna i mlake vode. Nemojte koristiti rastvore i abrazivna sredstva.

Čišćenje posude za deteržent

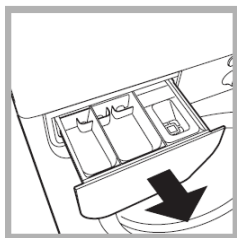

Izvadite posudu za deteržent tako što ćete je podignuti i vući ka spolja (*vidi sliku*).

Operite je pod mlazom vode; ovo treba često raditi.

Kontrola vrata i bubnja

- Uvek ostavite vrata mašine malo otvorena kako se unutar mašine ne bi stvarali neprijatni mirisi.

Čišćenje pumpe

Ova mašina za pranje veša ima samočišćeću pumpu kojoj ne treba nikakvo održavanje. Ponekad, mali predmeti (npr. novčići, dugmići) mogu upasti u pretkomoru koja štiti pumpu a koja se nalazi na nižem delu iste.

!Proverite da li se ciklus pranja završio i isključite uređaj iz struje.

Kako prići pretkomori:

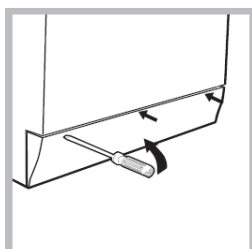

1. Šrafcigerom uklonite panel koja pokriva pumpu na dnu prednjeg dela mašine (*vidi sliku*);
2. Odvrnite poklopac u pravcu suprotnom kazaljckama na satu (*vidi sliku*); normalno je da malo vode iscure;
3. Dobro očistite unutrašnjost;
4. Vratite poklopac nazad i zašrafite ga;
5. Vratite panel nazad, vodeći računa da kukice uđu u svoja ležišta, pre nego što panel nalegne na uređaj.

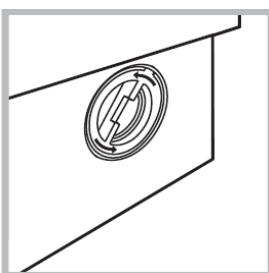

Kontrola gumenog creva za vodu

Proverite gumeno crevo za vodu makar jednom godišnje. Ukoliko vidite na njemu pukotine, odmah ga zamenite: u toku pranja veša, pritisak vode je veoma jak i naprslo crevo može lako da pukne.

! Nikada nemojte koristiti već upotrebljavana creva.

Rešavanje problema

Može se desiti da vaša mašina za pranje veša ne radi dobro ili ne radi uopšte. Pre nego što pozovete servis (*vidi* „*Servis*“), proverite da li se problem možda može jednostavno rešiti i to konsultovanjem sledeće liste.

Problem
Mogući uzrok/Rešenje:
Mašina za veš se ne pali

- *Nije uključena u struju, ili nedovoljno da bi napravila kontakt.
- *Nestala je struja u kući.

Ciklus pranja neće da započne

- *Vrata mašine nisu dobro zatvorena.
- *Dugme za PALJENJE/GAŠENJE nije pritisnuto.
- *Dugme START/PAUZA nije pritisnuto.
- *Nije otvorena slavina za vodu.
- *Podesili ste odloženi start (*vidi* „*Puštanje mašine u rad*“).

Mašina neće da puni vodu („H2O“ treperi na displeju)

- *Crevo za dotok vode nije povezano na slavinu
- *Crevo je savijeno
- *Slavina za dotok vode nije otvorena
- *Nestala je voda u kući.
- *Pritisak vode nije dovoljno jak.
- *Dugme START/PAUZA nije pritisnuto.

Mašina neprekidno puni i izbacuje vodu

- *Crevo za izbacivanje vode nije podešeno između 65 i 100 cm od poda (*vidi* „*Instalacija*“)
 - *Slobodan kraj creva za izbacivanje vode se nalazi uronjen u vodu (*vidi* „*Instalacija*“)
 - *Zidni sistem za izbacivanje vode nema ventil za odušak.
- Ukoliko se posle ovih provera problem nije rešio, zatvorite slavinu za dovod vode i pozovite Servis. Ukoliko živite na višim spratovima u zgradi, možda postoji opšti problem s izbacivanjem vode koji čini da mašina neprekidno puni i izbacuje vodu. Za ovaj problem postoji rešenje u vidu posebnog ventila koji se može kupiti u specijalizovanim radnjama.

Mašina ne izbacuje vodu i ne vrti centrifugu

- *Program pranja ne predviđa izbacivanje vode: neki programi zahtevaju da se ručno podesi izbacivanje vode
- *Presavijeno je crevo za izbacivanje vode (*vidi* „*Instalacija*“)
- *Kanal za izbacivanje vode je zapušten.

Mašina dosta vibrira u toku centrifuge

- *Bubanj nije dobro odblokiran u toku instalacije (*vidi* „*Instalacija*“)
- *Mašina nije dobro iznivelisana (*vidi* „*Instalacija*“)

*Mašina je tesno pritisnuta između nameštaja i zida
(vidi „Instalacija“)

Mašina za veš curi

*Crevo za dotok vode nije dobro pričvršćeno (vidi „Instalacija“)
*Posuda za deterdžent je zapušena (za čišćenje iste, vidi „Čišćenje i održavanje mašine“)
*Crevo za izbacivanje vode nije dobro povezano (vidi „Instalacija“)

Lampica za dodatne opcije kao i ona za „start/pauzu“ trepere a na displeju se prikazuje šifra za grešku (npr. F-01, F-..)

*Ugasite mašinu i izvadite utikač iz utičnice; sačekajte otprilike 1 minut i zatim ga ponovo upalite. Ukoliko problem i dalje postoji, pozovite Servis.

Ima previše pene.

*Deterdžent koji upotrebljavate nije za mašinsku upotrebu (mora biti naglašeno na njemu da je «za pranje u veš mašinama» ili za «ručno i mašinsko pranje»)
*Stavljate previše deterdženta

Servis

Pre nego što pozovete Servis:

- *Proverite da li možete sami da rešite problem (vidi „Rešavanje problema“);
- *Ponovo startujte program da vidite da li se problem sam rešio;
- *Ukoliko to nije slučaj, kontaktirajte ovlašćeni Servisni Centar na telefonski broj koji piše na sertifikatu o garanciji.

!Zovite isključivo ovlašćenog servisera.

Obavestite osobu iz servisa o:

- *tipu problema
- *modelu uređaja (Mod.);
- *serijskom broju (S/N);

Ove informacije možete pronaći na tablici s podacima koja se nalazi na zadnjem delu vašeg uređaja i na prednjem delu kada otvorite vrata mašine.