

Sadržaj

Instalacija, 2-3

Skidanje ambalaže i nivelisanje
Povezivanje struje i vode
Tehničke karakteristike

Opis mašine za pranje veša, 4-5

Komandna tabla

Kako pustiti mašinu u rad, 6

Programi i dodatne opcije, 7

Tabela sa programima
Dodatne opcije pranja

Deterdžent i veš, 8

Deterdžent
Pripremanje veša za pranje
Saveti
Sistem raspoređivanja veša unutar bubnja

Mere opreza i saveti, 9

Opšte bezbednosne mere
Odlaganje ambalaže
Ručno otvaranje vrata mašine

Čišćenje i održavanje mašine, 10

Isključivanje dotoka vode ili struje
Čišćenje mašine za pranje veša
Čišćenje posude za deterdžent
Kontrola bubnja
Čišćenje pumpe
Kontrola gumenog creva za vodu

Rešavanje problema, 11

Servis, 12

Instalacija

! Čuvajte ovo uputstvo za upotrebu, kako biste u njemu mogli proveriti stvari koje vas zanimaju. Ukoliko prodate ili preselite uređaj, vodite računa o tome da ovo uputstvo ode zajedno s mašinom, kako bi se novi vlasnici informisali o tome kako rukovati njome.

! Pažljivo pročitajte uputstva: ovde su važne informacije o instalaciji, korišćenju i bezbednosti.

! U kesici ćete zajedno sa ovim uputstvom pronaći garanciju i delove koji služe za instalaciju.

Skidanje ambalaže i nivelisanje

Skidanje ambalaže

1. Pošto skinete ambalažu s mašine, proverite da li je oštećena u toku transporta. Ukoliko jeste, ne instalirajte je i kontaktirajte svog prodavca.
2. Uklonite 4 zaštitna šrafa koja su stavljena zbog transporta i umetak koji se nalazi na zadnjem delu mašine

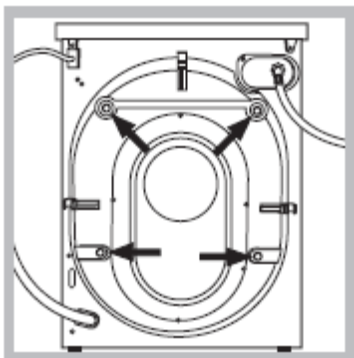

3. Zatvorite otvore koristeći plastične čepove koje ste dobili s mašinom.
4. Čuvajte sve delove: biće vam ponovo potrebni ukoliko budete morali mašinu da preselite na drugu lokaciju a da se ona u toku transporta ne bi oštetila.

! Materijal u kome je mašina bila upakovana nije igračka za decu.

Nivelisanje

1. Instalirajte mašinu za pranje veša na čvrstu i ravnu površinu, tako da se ne naslanja na zid ili drugi nameštaj.
2. Ukoliko pod nije savršeno nivelisan, svaku nepravilnost možete ispraviti tako što ćete stegnuti ili popustiti prednje nožice koje mogu da se podešavaju (*pogledati sliku*); nagib meren u odnosu na gornju ploču mašine, ne sme preći 2°.



! Ispravno nivelisanje vaše mašine doprinosi njenoj stabilnosti i na taj način se izbegavaju vibracije, buka i pomeranje u toku rada.

! Ukoliko je mašina postavljena na tepih ili prostirku, podesite nogice na taj način da ostane dovoljno prostora za ventilaciju ispod mašine.

Povezivanje struje i vode

Povezivanje creva za snabdevanje vodom

! Pre povezivanja creva za snabdevanje hladnom vodom, pustite vodu da teče sve dok ne bude potpuno čista.

1. Povežite crevo za snabdevanje vodom na mašinu, tako što ćete ga zašrafiti na ulaz za hladnu vodu na zadnjoj strani mašine gore desno (*vidi sliku*).

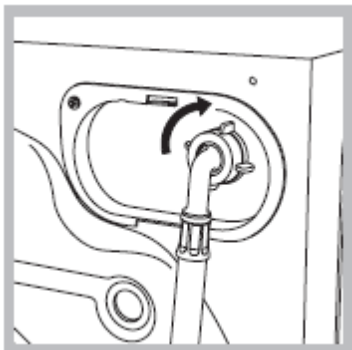

2. Gumeno crevo povežite na slavinu za hladnu vodu i pri tome koristite spoj s navojem $\frac{3}{4}$ gas (*vidi sliku*).

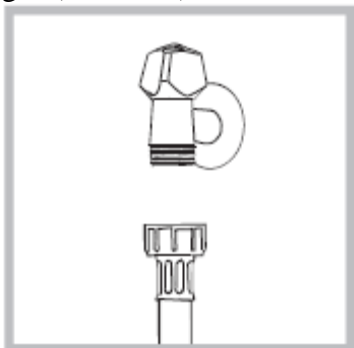

3. Vodite računa o tome da se crevo nije zapetljalo i da nije presavijeno.

! Pritisak vode u slavini mora biti u okviru vrednosti koje su naznačene na tablici s Tehničkim karakteristikama (*na sledećoj strani*).

! Ukoliko crevo za dotok vode nije dovoljno dugačko, pozovite specijalizovanu radnju ili ovlašćenog serviseru.

! Uvek koristite novo crevo koje ste dobili s mašinom. Nemojte koristiti korišćena i stara creva.

Povezivanje creva za izbacivanje vode

Povežite crevo za izbacivanje vode na odvodni kanal ili na zidni odvod koji mora biti između 65 i 100 cm od poda. Vodite računa pri tome da se crevo ne savija.

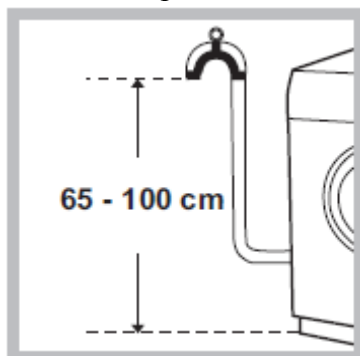

Kao alternativu, možete ga staviti na ivicu lavabo ili kade i učvrstiti vođicom koju ste dobili sa mašinom (*vidi sliku*). Slobodni kraj creva ne sme biti pod vodom.

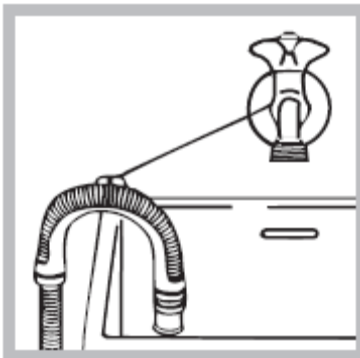

! Ne preporučujemo korišćenje produžetaka za crevo; ukoliko je to zaista neophodno, produžetak mora biti istog prečnika kao i originalno crevo i ne sme preći 150 cm u dužini.

Povezivanje struje

Pre nego što povežete uređaj na struju, proverite sledeće:

- da li utičnica ima uzemljenje koje je u skladu sa važećim normama;
- da li je utičnica u stanju da podnese maksimalnu snagu uređaja koja je navedena na tablici s Tehničkim karakteristikama (*u produžetku*);
- da li je voltaža napajanja u okviru vrednosti koje su navedene na tablici s Tehničkim karakteristikama (*u produžetku*);

- da li utičnica odgovara kablu mašine za pranje veša. Ukoliko ne odgovara, zamenite utičnicu ili kabl.

! Mašina za pranje veša ne treba da se instalira na otvorenom, čak ni ukoliko prostor ima nadstrešnicu. Može biti veoma opasno ukoliko je uređaj izložen kiši ili oluji.



! Kada instalirate mašinu vodite računa o tome da je postavite blizu utičnice.

! Nemojte koristiti produžne kablove ili višestruke utičnice.

! Kabl za dovod struje ne sme nikada biti presavijen ili pritisnut.

! Kabl za dovod struje može zameniti jedino ovlašćeni serviser.

Upozorenje! Proizvođač se odriče svake odgovornosti ukoliko se ove norme ne poštuju.

Tehničke karakteristike	
Model	AQ7L 25 I
Dimenzije	širina 59,5 cm visina 85 cm dubina 58 cm
Kapacitet	od 1 do 7 kg
Električno napajanje	vidi na tablici sa karakteristikama koja se nalazi na mašini
Povezivanje na vodu	maksimalni pritisak 1 MPa (10 bar) minimalni pritisak 0,05 MPa (0,5 bar) kapacitet bubnja 52 litre
Broj obrtaja centrifuge	do 1200 obrtaja u minuti
Kontrolni program u skladu sa regulativom EN 60456	program  ; temperatura 60°C, 7 kg veša
<p>CE</p> 	<p>Ova mašina je u skladu sa sledećim zakonima Evropske Unije: - 89/336/EEC od 03/05/89</p> <p>(Elektromagnetna kompatibilnost) i naknadnim amandmanima - 2006/96/EC (Niski napon) - 2002/96/EC</p>

Opis mašine za pranje veša

1. VRATA
2. RUČKA VRATA
3. SOKLA
4. NOGICE KOJE MOGU DA SE PODEŠAVAJU
5. KOMANDNA TABLA

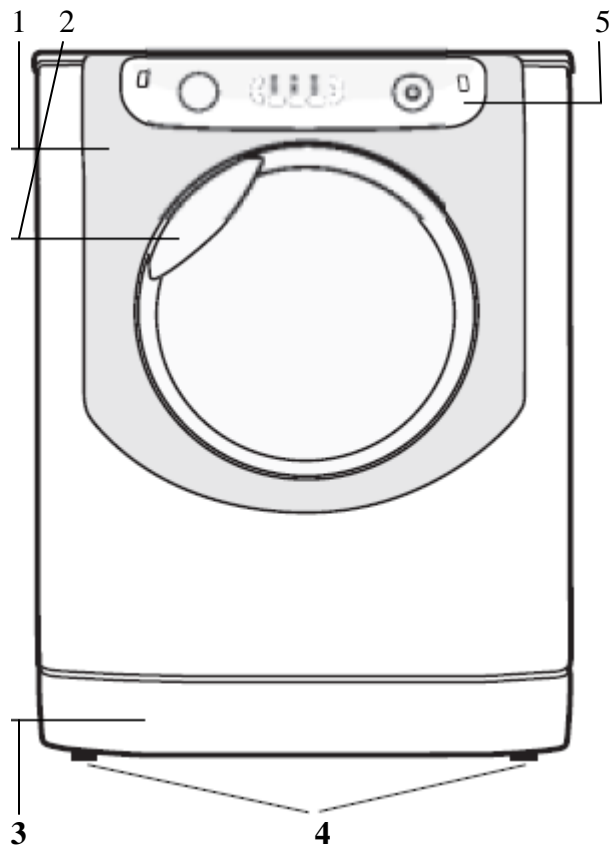

VRATA

Uvek koristite ručku za otvaranje vrata mašine (*vidi sliku*).



POSUDA ZA DETERDŽENT:

Nalazi se unutar mašine i ne možete je otvoriti pre nego što otvorite vrata mašine. Informacije koje se odnose na deterdžent potražite u poglavlju „Deterdžent i veš“.

Napomena: zalepite nalepnicu koja opisuje programe pranja i opcije ispred posude za deterdžent. Nalepnicu ćete pronaći u pakovanju zajedno sa ovim uputstvom.

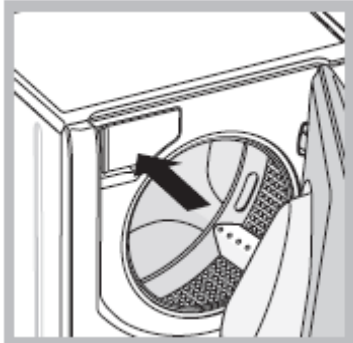

1. *odeljak za pretpranje:* koristite deterdžent u prahu.
! Pre nego što stavite deterdžent, proverite da li ste izvadili dodatnu posudicu 3.

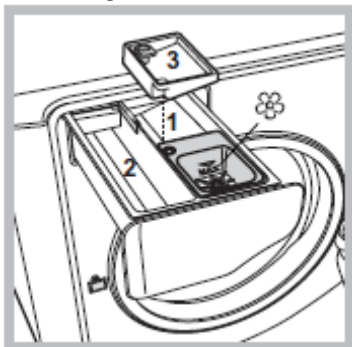

2. *odeljak za pranje:* koristite deterdžent u prahu ili tečni deterdžent. Ukoliko planirate da koristite tečni deterdžent, preporučujemo da ga sipate neposredno pre početka programa pranja.
3. *dodatna posudica:* Varikina
! Korišćenje dodatne posudice 3 isključuje pretpranje.
odeljak za aditive: za omekšivač ili za tečne aditive. Nemojte nikada prekoračiti maksimalni nivo koji je naznačen na rešetkici i rastvorite koncentrisane omekšivače za tkanine.

Standby modalitet

Ova mašina za pranje veša, u skladu sa novim zakonima koji se odnose na štednju električne energije, poseduje sistem autogašenja (stand by) koji se aktivira nekoliko minuta nakon što se mašina ne koristi. Pritisnite kratko dugme  ON-OFF i sačekajte da se mašina ponovo aktivira.

KOMANDNA TABLA

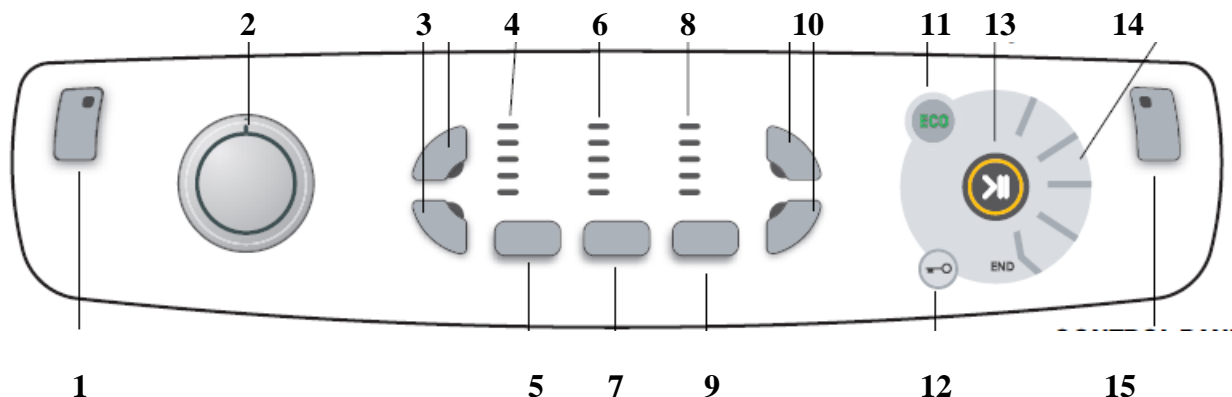



1. DUGME ZA PALJENJE/GAŠENJE (ON/OFF) s lampicom
2. PROGRAMATOR
3. DUGMIĆI ZA PODEŠAVANJE RAZNIH OPCIJA PRANJA sa lampicama
4. LAMPICE ZA TEMPERATURU
5. DUGME ZA PODEŠAVANJE TEMPERATURE
6. LAMPICE ZA CENTRIFUGU
7. DUGME ZA PODEŠAVANJE CENTRIFUGE
8. LAMPICE ZA ODLOŽENI START
9. DUGME ZA PODEŠAVANJE ODLOŽENOG STARTA
10. DUGMIĆI ZA PODEŠAVANJE RAZNIH OPCIJA PRANJA sa lampicama
11. EKO LAMPICA
12. LAMPICA ZA ZAKLJUČANA VRATA MAŠINE
13. START/PAUZA DUGME s lampicom
14. IKONICE ZA FAZU PRANJA
15. DUGME i lampica ZA ZAKLJUČAVANJE KOMANDNE TABLE

- ⓘ **ON/OFF DUGME** s lampicom: kratko ga pritisnite da upalite ili ugasite mašinu. Upaljena zelena lampica pokazuje da je mašina upaljena. Ukoliko želite da ugasite mašinu u toku programa pranja, pritisnite i držite dugme otprilike 3 sekunde; brzo i slučajno pritiskanje ovog dugmeta neće ugasiti mašinu. Ukoliko ugasite mašinu u toku programa pranja, program će biti poništen.





PROGRAMATOR: može se okretati u oba smera. Pročitajte „*Tabelu s programima*“ kako biste odabrali program pranja koji najviše odgovara vašem vešu. Dugme se ne pomera sa svoje pozicije u toku programa pranja.

DUGME ZA PODEŠAVANJE TEMPERATURE  : pritisnite ga kako biste podesili temperaturu ili kako biste podesili hladno pranje; vrednost temperature će biti prikazana lampicama iznad (vidi „*Kako pustiti mašinu u rad*“).

DUGME ZA PODEŠAVANJE CENTRIFUGE  : pritisnite ovo dugme kako biste podesili brzinu obrtaja centrifuge ili kako biste potpuno isključili ovaj deo programa; vrednost izabrane brzine će biti prikazana lampicama iznad (vidi „*Kako pustiti mašinu u rad*“).

DUGME ZA PODEŠAVANJE ODLOŽENOG STARTA  : pritisnite ovo dugme kako biste podesili vreme odloženog starta za izabrani program; vrednost vremena odloženog starta će biti prikazana lampicama iznad (vidi „*Kako pustiti mašinu u rad*“).

DUGMIĆI ZA PODEŠAVANJE RAZNIH OPCIJA PRANJA I LAMPICE: mogu da se koriste za odabir bilo koje od raspoloživih opcija. Lampica koja odgovara odabranoj opciji će ostati upaljena. (vidi „*Kako pustiti mašinu u rad*“)

IKONICE ZA FAZU PRANJA: one se pale kako bi prikazale napredovanje programa pranja (pranje , ispiranje , centrifuga , izbacivanje vode )
Natpis **END** će se upaliti kada se program pranja završi.

START/PAUZA DUGME S LAMPICOM: kada zelena lampica sporo blinka, pritisnite dugme da započnete program pranja. Kada program počne, lampica je konstantno upaljena. Ako želite da pauzirate program, pritisnite dugme ponovo; lampica će dobiti narandžastu boju i počće ponovo da blinka. Ukoliko je ugašena lampica za zaključana vrata mašine , vrata se mogu otvoriti. Ako želite da program pranja ponovo započne od mesta na kome je bio prekinut, pritisnite dugme ponovo.



LAMPICA ZA ZAKLJUČANA VRATA MAŠINE  : pokazuju da su vrata mašine blokirana. Ukoliko želite da otvorite vrata, morati pauzirati program (vidi „*Kako pustiti mašinu u rad*“).

DUGME I LAMPICA ZA ZAKLJUČAVANJE KOMANDNE TABLE  : koristi se za paljenje i gašenje funkcije „Zaključavanje komandne table“ i to pritiskom na dugme u trajanju od oko 2 sekunde. Kada je lampica upaljena, komandna tabla je zaključana da bi se izbegle slučajne izmene u programu, posebno ako su u blizini dugmića deca.

EKO LAMPICA: Ikonica **ECO** se pali kada ušteda struje, modifikacijom parametara pranja, dođe do makar 10%. Pored toga, pre nego što mašina uđe u fazu „stand-by“, ikonica će se upaliti na nekoliko sekundi; kada je mašina ugašena, ušteda energije je procenjena na oko 80%.

Kako pustiti mašinu u rad

NAPOMENA: Pre nego što mašinu prvi put koristite, pustite da odradi „na prazno“ jedan program pranja na 90 °C bez pretpranja i s deterdžentom.

1.PALJENJE MAŠINE. Pritisnite dugme  . Sve lampice na mašini će se upaliti na 1 sekundu, nakon čega će ostati upaljeno samo dugme koje odgovara  dugmetu. Dugme za START/PAUZU će polako blinkati.







2.STAVLJANJE VEŠA. Otvorite vrata mašine. Stavite veš koji želite da perete, vodeći računa da ne prekoračite maksimalni kapacitet za određeni program naznačen na tabeli sa programima (u produžetku).

3.ODMERITE DETERDŽENT. Izvucite fioku i sipajte deterdžent u odgovarajući odeljak, kao što je opisano u poglavlju „*Opis mašine*“.

4.ZATVORITE VRATA MAŠINE.

5.ODABERITE PROGRAM PRANJA. Okrenite programator levo ili desno kako biste odabrali željeni program a s kojim su vrednosti temperature i brzine obrtaja centrifuge povezani (ove vrednosti se mogu i menjati).

6.PRILAGODITE PROGRAM PRANJA SVOJIM POTREBAMA. Upotrebite odgovarajuće dugmiće na komandnoj tabli:

  . **Promena temperature i/ili brzine obrtaja centrifuge.** Mašina automatski odabira temperaturu i maksimalni broj obrtaja centrifuge za program koji ste podesili ili primenjuje poslednje korišćene parametre ukoliko su kompatibilni sa odabranim programom. Pritiskom na dugme  , temperatura može biti smanjena a čak možete podesiti i pranje hladnom vodom  . Pritiskom na dugme  , brzina centrifuge se progresivno smanjuje ili se čak potpuno može isljučiti  . Ukoliko dugmiće pritisnete još jedanput, vratićete na početne, maksimalne vrednosti.

! Izuzetak: Ukoliko odaberete program za BELI PAMUK, temperatura može biti povećana na 90°C.

 **Podešavanje odloženog starta.**

Ukoliko želite da podesite odloženi start za odabrani program, pritiskajte više puta dugme sve dok ne vidite vreme željenog vremena odloženog početka rada.

Kada šesti put pritisnete dugme, funkcija se poništava.

Napomena: Kada pritisnete dugme START/PAUZA, lampica za odloženi start će početi da blinka. (vreme odloženog starta se sada može samo smanjiti).





Promena karakteristika programa pranja.

Pritisnite dugme za OPCIJE ukoliko želite da personalizujete program pranja u skladu s vašim potrebama.

- Pritisnite dugme da aktivirate opciju; odgovarajuća pampica će se upaliti.
- Pritisnite dugme ponovo ukoliko želite da poništite istu opciju; lampica će se ugaziti.

! Ukoliko odabrana opcija nije kompatibilna sa prethodno podešenim programom, mašina će vas obavestiti tako što će lampica blinkati i čuće se zvučni signal (3 piska); opcija neće biti aktivirana.

! Ukoliko odabrana opcija nije kompatibilna s drugom, prethodno odabranom opcijom, lampica koja odgovara prvoj opciji će blinkati i samo će druga opcija biti aktivirana; dugme koje odgovara aktiviranoj opciji će ostati kontinuirano upaljeno.

7.STARTOVANJE PROGRAMA. Pritisnite dugme START/PAUZA. Odgovarajuća lampica ostaje konstantno upaljena a vrata mašine se zaključavaju (pali se takođe lampica koja označava da su vrata blokirana ). Ikonice koje odgovaraju različitim fazama u pranju će se paliti jedna za drugom u toku programa da bi prikazale kako pranje napreduje. Ukoliko želite da promenite program pranja dok program traje, **paузirajte mašinu** pritiskom na dugme START/PAUZA; zatim odaberite željeni program i ponovo pritisnite isto dugme. Ukoliko želite da otvorite vrata mašine dok pranje traje, pritisnite dugme START/PAUZA; ukoliko je lampica za zaključana vrata  ugašena, moguće je otvoriti vrata. Ponovo pritisnite dugme START/PAUZA da ponovo pokrenete program od tačke na kojoj ste ga prekinuli.

8.KRAJ PROGRAMA PRANJA. Slova END će se upaliti kada se program pranja završi. Tada možete otvoriti vrata mašine. Ukoliko treperi dugme  START/PAUZA, pritisnite ga kako bi se program pranja završio. Otvorite vrata, izvadite veš i ugazite mašinu.

! Ukoliko želite da poništite program koji je već počeo s radom, pritisnite i držite dugme . Program će biti zaustavljen i mašina će se ugaziti.















VREĆA ZA PREKRIVAČE, ZAVESE I OSETLJIVE ODEVNE PREDMETE



Aqualtis mašine su vam olakšale pranje najvrednijih i najosetljivijih tkanina jer vam zajedno s mašinom stiže i specijalna vreća u kojoj je veš koji perete potpuno zaštićen.

Preporučujemo da vreću koristite svaki put kad perete prekrivače i punjene tkanine kojima je spoljašnji sloj od nekog sintetičkog materijala.



Programi i dodatne opcije

Tabela sa programima

Ikonica	Opis programa	Max. temperatura (°C)	Max broj obrtaja centrifuge (r.p.m.)	Deterdžent i aditivi			Maksimalni kapacitet pranja (kg)	Trajanje programa
				Deterdžent za pranje	Omekšivač	Varikina		
Programi pranja pamuka								
	Pamuk sa pretpranjem (<i>stavite deterdžent u odgovarajući odeljak</i>)	90°	1200	•	•	-	7	174
	Pamuk (1): veoma prljav beli veš i veš otpornih boja	60° (max 90°)	1200	•	•	•	7	153
	Pamuk (2): veoma prljav beli veš i veš osetljivih boja	40°	1200	•	•	•	7	148
	Obojeni pamuk (3)	40°	1200	•	•	•	7	92
	Košulje	40°	600	•	•	•	2	69
	Džins	40°	800	•	•	-	3,5	80
Specijalni programi								
	Bebi program: veoma zaprljani veš osetljivih boja	40°	800	•	•	•	3	118
	Otporna sintetika	60°	800	•	•	•	3	85
	Osetljiva sintetika	40°	800	•	•	•	3	74
	„ Krevet i kupatilo “ program za posteljinu i peškire	60°	1200	•	•	•	7	95
	Prekrivači program za jorgane i prekrivače	30°	1000	•	•	-	2	94
	Svila: za pranje svile, viskoze i osetljivijeg donjeg veša	30°	0	•	•	-	1	55
	Vuna: za vunu, kašmir, itd...	40°	600	•	•	-	1,5	55
	MIX 30': Kratki program koji osvežava malo zaprljanu odeću (nije za vunu, svilu i odeću koja se pere na ruke)	30°	800	•	•	-	3	30
Delimični programi								
	Ispiranje	-	1200	-	•	•	7	36

	Centrifuga	-	1200	-	-	-	7	16
	Izbacivanje vode	-	0	-	-	-	7	2

Za sve Institute koji se bave testiranjem:

- 1) **Kontrolni program u skladu sa normativom EN 60456: podesite program  i temperaturu od 60°C.**
- 2) **Duži program za pamuk: podesite program  sa temperaturom od 40°C.**
- 3) **Kraći program za pamuk: podesite program  sa temperaturom od 40°C.**



Podešavanje specijalnih funkcija i opcija:

Super pranje

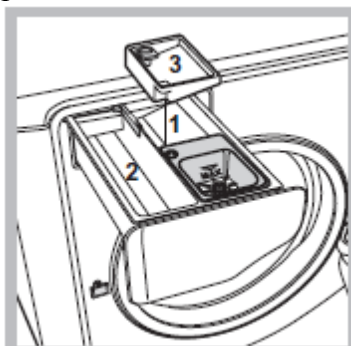
Ova opcija garantuje veoma kvalitetno pranje i uklanjanje fleka, zahvaljujući korišćenju veće količine vode u toku početne faze programa i dužem ukupnom trajanju pranja. Može se koristiti uz upotrebu varikine ili bez nje. Ukoliko želite da koristite varikinu, stavite dodatnu posudicu (3) u odeljak 1. Kada sipate varikinu, vodite računa da ne pređete nivo „max“ koji je označen na



osovini (vidi sliku).

Ukoliko želite da isperete veš u varikini a da ne vršite kompletan program pranja, sipajte varikinu u dodatnu posudicu 3, odaberite program „Ispiranje“  i aktivirajte opciju „Super pranje“ .

! Ova opcija nije kompatibilna s programima 



Lako peglanje

Ukoliko odaberete ovu opciju, faze pranja i centrifuge će se korigovati tako da se tkanina manje gužva. Na kraju programa, bubanj se lagano okreće; Lampice „Lako peglanje“ i START/PAUZA trepere. Ukoliko želite da se program završi, pritisnite dugme STAR/PAUZA ili dugme „Lako peglanje“.

Kada koristite program za **Svilu** , mašina će završiti program pranja a veš će ostati natopljen u vodu. Trepereće lampica za „Lako peglanje“. Da biste izbacili vodu iz mašine i izvadili veš, pritisnite dugme START/PAUZA ili dugme „Lako peglanje“.

! Ova opcija nije kompatibilna s programima 



Ušteda vremena

Ukoliko odaberete ovu opciju, trajanje programa pranja će biti skraćeno za 30%-50% u zavisnosti od odabranog programa. Na taj način, štedecete energiju i vreme. Koristite ovu opciju za pranje veša koji nije mnogo prljav.

! Ova opcija nije kompatibilna s programima 

Ekstra ispiranje

Ovaj program povećava efikasnost faze ispiranja i obezbeđuje bolje uklanjanje deterdženta iz veša. Posebno se preporučuje za one koji imaju veoma osetljivu kožu. Preporučujemo da ovu opciju koristite kada vam je mašina puna ili kad perete s većom količinom deterdženta.

! Ova opcija nije kompatibilna s programima 

Deterdžent i veš

Deterdžent

Količina i tip deterdženta koji ćete upotrebiti pri pranju zavisi od vrste tkanine (pamuk, vuna, svila...), boje veša i temperature vode, količine zaprljanosti veša i tvrdoće vode u kraju u kome živite.

Pažljivo odmerite deterdžent kako biste izbegli njegovo slučajno prosipanje i zaštitili životnu sredinu: iako su savremeni deterdženti biorazgradljivi, oni poseduju elemente koji mogu da izmene ravnotežu u prirodi.

Preporučujemo:

- korišćenje deterdženta u prahu za beli pamuk i za fazu pretpranja;
- korišćenje tečnih deterdženata za osetljivije odevne predmete od pamuka i sve programe koji peru na nižim temperaturama;
- korišćenje blagih tečnih deterdženata za vunu i svilu.

Deterdžent treba da se stavi u odgovarajući odeljak ili dozer u obliku loptice (za tečni deterdžent) koji ide direktno u bubanj mašine neposredno pre početka rada mašine. Ukoliko stavljate deterdžent direktno u bubanj, neće biti moguće da vršite pretpranje.

! Nemojte koristiti deterdžent za pranje na ruke zato što stvara suviše pene.

Pripremanje veša za pranje

- Rastresite veš pre nego što ga stavite u mašinu.
- Razdelite veš u zavisnosti od vrste materijala (pogledajte simbol na etiketi na odeći) i od boje. Beli veš se mora odvojiti od obojenog.
- Ispraznite sve džepove i proverite da li ima olabavljenih dugmića.
- Nemojte prekoračiti vrednosti naznačene na „Tabeli s programima“ a koje se odnose na težinu veša kad je suv.

Koliku težinu ima vaš veš?

1 čaršav	400-500 g
1 jastučnica	150-200 g
1 stolnjak	400-500 g
1 bade mantil	900-1.200 gr
1 peškir	150-250 g
1 par farmerki	400-500 gr

1 košulja

150-200 gr

Saveti

Košulje: podesite odgovarajući program za pranje košulja  koje su napravljene od različitih materijala i od različitih boja. To je jedina garancija da će veš biti dobro opran.

Džins: podesite odgovarajući program za pranje džinsa ; odevne predmete od džinsa obavezno izvrite pre pranja i koristite tečni deterdžent.

Bebi program: podesite specijalni „Bebi program“  kada želite da uklonite fleke karakteristične za bebi odeću. Kod ovog programa, svi tragovi deterdženta se uklanjaju pri ispiranju, kako bi osetljiva koža beba bila zaštićena od alergijskih reakcija. Program je napravljen tako da se smanjuje količina bakterija na vešu jer se koristi veća količina vode i jer se poboljšava dezinfekcijski efekat aditiva koji se dodaju deterdžentu. Na kraju programa pranja, mašina lagano vrti bubanj; ukoliko želite da završite program pranja pritisnite dugme START/PAUZA.

Svila: podesite odgovarajući program kreiran za odevne predmete od svile . Preporučujemo da koristite specijalni deterdžent za osetljive odevne predmete.

Zavese: treba ih presaviti i staviti u vreću koju ste dobili s mašinom. Podesite program za „Svilu“ .

Vuna: Hotpoint/Ariston je jedina mašina za pranje veša koja je dobila prestižno priznanje Woolmark Platinum Care (M. 0508) od kompanije Woolmark, koje potvrđuje da mašina može da pere vunene odevne predmete, čak i one na kojima postoji oznaka da mogu da se peru samo na ruke . Kada perete vunene odevne predmete možete biti potpuno mirni jer su odlični rezultati pranja zagarantovani.

Jakne/punjeni prekrivači: Kada perete jastuke, odevne predmete punjene guščjim perjem i prekrivače, koristite program „Prekrivači“ . Težina veša ne bi trebalo da prelazi 2 kg. Preporučujemo da ove artikle stavite u bubanj s ivicama okrenutim na unutra (*vidi sliku*) a ne bi trebalo da je napunjeno više od $\frac{3}{4}$ bubnja.



Za najbolje rezultate, preporučujemo da koristite tečni deterdžent koji ćete staviti u posudu za deterdžent.

Postavljeni (vatirani) prekrivači: za pranje prekrivača sa sintetičkim spoljnim slojem, koristite vreću koju ste dobili i podesite program „Prekrivači“ .

Peškiri i posteljina: ova mašina za pranje veša vam omogućava da perete peškire i posteljinu čitave porodice u samo jednom programu pranja „Krevet i kupatilo“ , jer taj program optimizuje korišćenje omekšivača i omogućava vam da uštedite vreme i struju. Preporučujemo korišćenje deterdženta u prahu uz ovaj program pranja.

Uporne mrlje: Uporne mrlje treba tretirati sapunom pre nego što artikal stavite u mašinu da se pere (koristite program za Pamuk sa fazom pretpranja).

Sistem raspoređivanja veša unutar mašine

Kako bi se izbegle preterane vibracije i kako bi se veš unutar mašine ravnomerno rasporedio, pre svake centrifuge, bubanj se kontinuirano rotira brzinom malo većom od normalne brzine pranja. Ukoliko nakon nekoliko pokušaja veš i dalje nije podjednako raspoređen unutar mašine, centrifuga će raditi s malo manje obrtaja u minuti nego što ste podesili.

Ukoliko je veš izrazito loše raspoređen unutar mašine, mašina će nastaviti s brzinom obrtaja koja doprinosi raspoređivanju veša, umesto da započne sa centrifugom.

Preporučujemo da kad stavljate veš u mašinu vodite računa da mešate manje i veće odevne artikle.

Mere opreza i saveti

! Ova mašina za pranje veša je dizajnirana i napravljena u skladu sa svim međunarodnim regulativama o bezbednosti. Sledeće informacije vam dajemo radi vaše bezbednosti i potrebno ih je sve pažljivo pročitati.

Opšta bezbednost

- Ovaj uređaj nije predviđen za profesionalnu već za kućnu upotrebu.
- Mašinu za veš treba da koriste samo odrasli i to u skladu s uputstvima koja su navedena u ovom priručniku.
- Nikada nemojte dodirivati mašinu za pranje veša dok ste bos ili dok su vam ruke ili noge mokre.
- Nikada nemojte vući kabl ili mašinu kako biste izvukli kabl iz utičnice na zidu. Držite utikač i povucite.
- Nemojte dodirivati vodu koja izlazi iz mašine jer može biti vrela.
- Nemojte na silu otvarati vrata mašine: ovim možete oštetiti sigurnosni mehanizam za zatvaranje koji je namenjen da spreči slučajna otvaranja.
- U slučaju kvara, ni u kom slučaju nemojte dirati unutrašnje delove mašine kako biste pokušali da je sami popravite.
- Uvek držite decu dalje od mašine dok radi.
- Ukoliko morate da je premestite, učinite to uz pomoć dvoje ili troje ljudi i uradite to veoma pažljivo. Nikada nemojte pokušavati da to uradite sami, jer je mašina veoma teška.
- Pre stavljanja veša u mašinu, proverite da li je bubanj prazan.

Odlaganje ambalaže

- Poštujte lokalne standarde očuvanja životne sredine kada uklanjate ambalažu imajući u vidu da ambalaža može biti reciklirana.

- Evropski zakon 2002/96/CE o odlaganju električne i elektronske opreme, nalaže da se stari kućni aparati ne bacaju zajedno s drugim otpacima. Stari kućni aparati moraju se sakupiti odvojeno kako bi se doprinelo reciklaži materijala od kojih su napravljeni i kako bi se redukovao njihov uticaj na ljudsko zdravlje i životnu sredinu. Poseban simbol precrtane kante na vašem uređaju vas podseća na ovu obavezu, a to je da kada želite da bacite svoj stari uređaj, morate da se pobrinete da se odvojeno odveze. Za sve dodatne informacije o tome kako i gde da bace svoj stari uređaj, potrošači mogu kontaktirati javni servis koji se bavi ovim problemom ili svog prodavca.

Ručno otvaranje vrata mašine

Ukoliko ne možete otvoriti vrata mašine zbog nestanka struje a želite da izvadite veš, postupite po sledećim uputstvima:

1. Izvadite utikač iz utičnice;
2. Proverite da li je nivo vode unutar mašine niži od vrata; ukoliko je viši, izbacite višak vode uz pomoć creva za izbacivanje vode i kofe koju ćete postaviti kako je prikazano na *ilustraciji*;



3. Uklonite uz pomoć šrafcigera panel koji prekriva najniži prednji deo mašine (*vidi sliku*);
4. Uz pomoć jezička koji je prikazan na slici, povucite unapred plastičnu kopčicu sve dok ne izađe napolje. Povucite je na dole sve dok ne čujete „klik“, što znači da su vrata otključana.

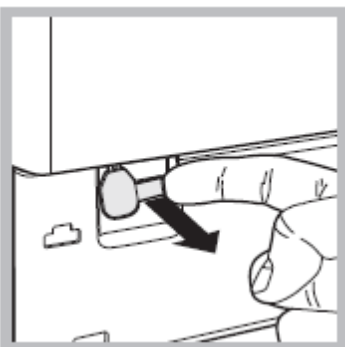

5. Otvorite vrata; ukoliko je to još uvek nemoguće, ponovite ceo postupak;

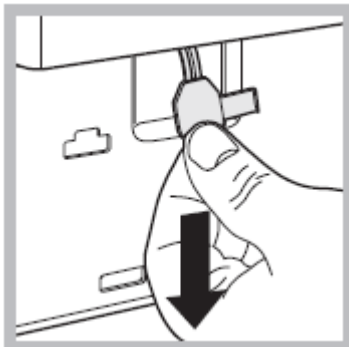

6. Vratite sve nazad, vodeći računa da su kukice u pravim rupicama pre nego što panel vratite na mašinu.

Čišćenje i održavanje mašine

Isključivanje iz struje i isključivanje dotoka vode

- Isključite dotok vode nakon svakog pranja. Ovim ćete smanjiti trošenje sistema za vodu vaše mašine i sprečiti curenje.
- Pre čišćenja mašine ili bilo kakvog vida održavanja, isključite je iz struje

Čišćenje uređaja

Spoljni i gumeni delove vaše mašine, mogu se čistiti mekom krpom pokvašenom u rastvoru blagog sapuna i mlake vode. Nemojte koristiti rastvore i abrazivna sredstva.

Čišćenje posude za deterdžent

Izvadite posudu za deterdžent tako što ćete pritisnuti polugicu (1) i povući posudu napolje (2)



(vidi sliku).

Operite je pod mlazom vode; ovo treba često raditi.

Kontrola bubnja

- Uvek ostavite vrata mašine malo otvorena kako se unutar mašine ne bi stvarali neprijatni mirisi.

Čišćenje pumpe

Ova mašina za pranje veša ima samočišćeću pumpu kojoj ne treba nikakvo održavanje. Ponekad, mali predmeti (npr. novčići, dugmići) mogu upasti u pretkomoru koja štiti pumpu a koja se nalazi na nižem delu iste.

! Proverite da li se ciklus pranja završio i isključite uređaj iz struje.

Kako prići pretkomori:

1. Skinite prednji panel sa donjeg dela mašine tako što ćete ga prvo pritisnuti u centralnom delu a zatim gurnuti nadole s obe strane sve dok ga ne skinete (*vidi sliku*);

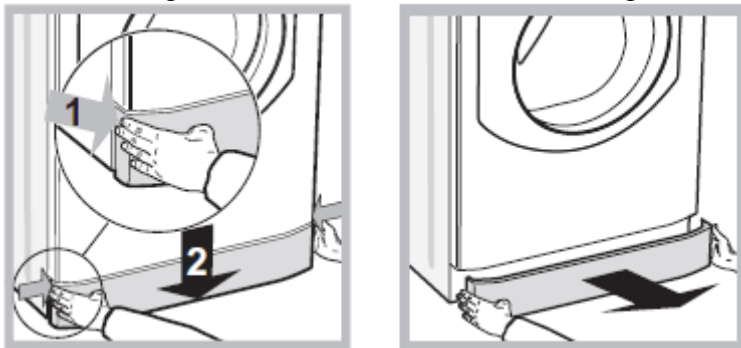

2. Postavite posudu ispred mašine u koju će da iscure nakupljena voda (otprilike 1,5 l) (*vidi sliku*)

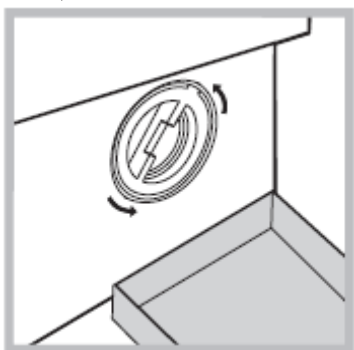

3. Odvrnite poklopac u pravcu suprotnom kazaljka na satu (*vidi sliku*)
4. Dobro očistite unutrašnjost;
5. Vratite poklopac nazad i zašrafite ga;
6. Vratite panel nazad, vodeći računa da kukice uđu u svoja ležišta, pre nego što panel nalegne na uređaj.

Kontrola gumenog creva za vodu

Proverite gumeno crevo za vodu makar jednom godišnje. Ukoliko vidite na njemu pukotine, odmah ga zamenite: u toku pranja veša, pritisak vode je veoma jak i naprslo crevo može lako da pukne.

Rešavanje problema

Vaša mašina za pranje veša može da prikaže nepravilnosti u radu. Pre nego što pozovete servis (*vidi „Servis“*), proverite da li se problem možda može jednostavno rešiti i to konsultovanjem sledeće liste.

Problem**Mašina za veš neće da se upali.****Mogući uzrok/Rešenje:**

- *Nije uključena u struju, ili nedovoljno da bi napravila kontakt.
- *Nestala je struja

Ciklus pranja neće da započne

- *Vrata mašine nisu dobro zatvorena.
- *Dugme START/PAUZA nije pritisnuto
- *Nije otvorena slavina za vodu
- *Podesili ste odloženi start

Mašina neće da puni vodu

- *Crevo za dotok vode nije povezano na slavinu
- *Crevo je savijeno
- *Slavina za dotok vode nije otvorena
- *Nestala je voda
- *Pritisak vode nije dovoljno jak
- *Dugme START/PAUZA nije pritisnuto

Vrata mašine ostaju zaključana

*Ukoliko ste odabrali „Bebi program“ ili opciju „Lako peglanje“, kada se program pranja završi, mašina lagano rotira bubanj; ako želite da završite program pranja, pritisnite dugme START/PAUZA ili dugme za „Lako peglanje“. Ukoliko ste podesili program za „Svilu“, program će se završiti tako da odevni predmeti ostanu potopljeni u vodi. Ukoliko želite da izbacite vodu tako da možete da uklonite veš, pritisnite dugme START/PAUZA ili dugme „Lako peglanje“.

Mašina neprekidno puni i izbacuje vodu

- *Crevo za izbacivanje vode nije podešeno između 65 i 100 cm od poda (*vidi „Instalacija“*)
- *Slobodan kraj creva za izbacivanje vode se nalazi uronjen u vodu (*vidi „Instalacija“*)

*Ukoliko živate na višim spratovima u zgradi, možda postoji opšti problem s izbacivanjem vode koji čini da mašina neprekidno puni i izbacuje vodu. Za ovaj problem postoji rešenje u vidu posebnog ventila koji se može kupiti u specijalizovanim radnjama.

*Zidni sistem za izbacivanje vode nema ventil za odušak.

Mašina ne izbacuje vodu i ne vrti centrifugu

*Izabrani program pranja ne predviđa izbacivanje vode: neki programi zahtevaju da se ručno podese izbacivanje vode (*vidi „Programi i dodatne opcije“*)

*Upaljena je funkcija za „Lako Peglanje“: kako biste završili program pranja, pritisnite dugme START/PAUZA (*vidi „Programi i opcije“*)

*Presavijeno je crevo za izbacivanje vode (*vidi „Instalacija“*)

*Kanal za izbacivanje vode je zapušten.

Mašina dosta vibrira u toku centrifuge

*Bubanj nije dobro odblokiran u toku instalacije (*vidi „Instalacija“*)

*Mašina nije dobro iznivelisana (*vidi „Instalacija“*)

*Mašina je tesno pritisnuta između nameštaja i zida (*vidi „Instalacija“*)

*Veš nije dobro raspoređen unutar mašine (*vidi „Opis mašine“*).

Mašina za veš curi

*Crevo za dotok vode nije dobro pričvršćeno (*vidi „Instalacija“*)

*Posuda za deterdžent je zapušena (za čišćenje iste, *vidi „Čišćenje i održavanje mašine“*)

*Crevo za izbacivanje vode nije dobro povezano (*vidi „Instalacija“*)

Ikonice koje odgovaraju „Fazama pranja“ brzo trepere istovremeno s ON/OFF lampicom

*Ugasite mašinu i izvadite utikač iz utičnice; sačekajte otprilike 1 minut i zatim ga ponovo upalite. Ukoliko problem i dalje postoji, pozovite Servis.

Stvara se previše pene.

*Deterdžent koji upotrebljavate nije za mašinsku upotrebu (mora biti naglašeno na njemu da je «za pranje u veš mašinama» ili za «ručno i mašinsko pranje»)

*Stavljate previše deterdženta

Vrata mašine ostaju zaključana

*Sledite proceduru za ručno otključavanje (*vidi Mere opreza i saveti*).

Servis

Pre nego što pozovete Servis:

- Proverite da li možete sami da rešite problem (*vidi „Rešavanje problema“*);
- Ponovo startujte program da vidite da li se problem sam rešio;
- Ukoliko to nije slučaj, kontaktirajte ovlašćeni Servisni Centar čiji telefonski broj koji piše na sertifikatu o garanciji.

! Ukoliko mašina nije bila dobro instalirana ili nije korišćena u skladu s uputstvima, servis će vam biti naplaćen.

! Uvek tražite ovlašćenog servisera.

Obavestite osobu iz servisa o:

- vrsti kvara
- modelu uređaja (Mod.);
- serijskom broju (S/N);

Ove informacije možete pronaći na tablici s podacima koja se nalazi na vašoj veš mašini.