

Uputstvo za upotrebu

Sadržaj

Instalacija, 2-3

Skidanje ambalaže i nivelisanje
Povezivanje struje i vode
Prvi program pranja
Tehnički detalji

ARTXF 109

Opis mašine za pranje veša i početak programa pranja, 4-5

Komandna tabla
Lampice
Kako otvoriti i zatvoriti bubanj
Početak programa pranja

Programi, 6

Tabela sa programima

Dodatne opcije, 7

Podešavanje temperature
Podešavanje centrifuge
Funkcije

Deterdžent i veš, 8

Posuda za deterdžent
Program za izbeljivanje veša
Pripremanje veša za pranje
Posebni odevni predmeti
Sistem raspoređivanja veša unutar bubnja

Upozorenja i saveti, 9

Opšta bezbednost
Odlaganje ambalaže
Štednja i čuvanje životne sredine

Čišćenje i održavanje mašine, 10

Isključivanje dotoka vode ili struje
Čišćenje mašine za pranje veša
Kontrola vrata i bubnja
Čišćenje pumpe
Kontrola gumenog creva za vodu
Čišćenje posude za deterdžent

Rešavanje problema, 11

Servis, 12

Instalacija

!Čuvajte ovo uputstvo za upotrebu, kako biste u njemu mogli proveriti stvari koje vas zanimaju. Ukoliko prodate ili preselite uređaj, vodite računa o tome da ovo uputstvo ode zajedno sa mašinom, kako bi se novi vlasnici informisali o tome kako rukovati njome.

!Pažljivo pročitajte uputstva: ovde su važne informacije o instalaciji, korišćenju i bezbednosti.

Skidanje ambalaže i nivelisanje

Skidanje ambalaže

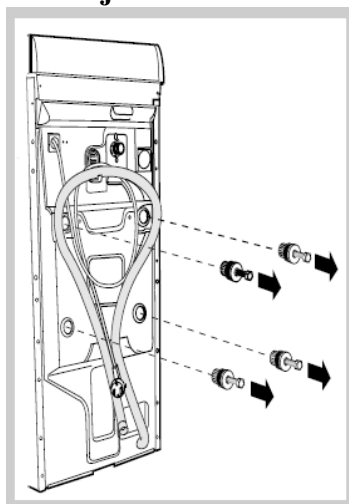

1. Skinite ambalažu sa mašine za pranje veša
2. Proverite da li je mašina oštećena u toku transporta. Ukoliko jeste, ne instalirajte je i kontaktirajte svog prodavca.
3. Uklonite četiri zaštitna šrafa i gumeni umetak koji se nalazi na zadnjem delu mašine (*pogledati sliku*).
4. Zatvorite rupe koristeći plastične čepove koje ste dobili sa mašinom.
5. Čuvajte sve delove: biće vam ponovo potrebni ukoliko budete morali mašinu da preselite na drugu lokaciju.

Upozorenje: Ukoliko treba da ponovo koristite šrafove, kraće stavite u gornje rupe.

!Materijal u kome je mašina bila upakovana nije igračka za decu.

Nivelisanje

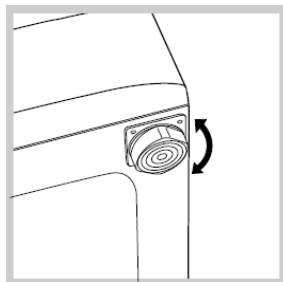

Vaša mašina će biti veoma bučna ukoliko ne podesite njene prednje nožice.

1. Instalirajte mašinu za pranje veša na čvrstu i ravnu površinu, tako da se ne naslanja na zid ili drugi nameštaj.
2. Ukoliko pod nije savršeno iznivelisan, svaku nepravilnost možete ispraviti tako što ćete stegnuti ili popustiti prednje nožice koje mogu da se podešavaju (*pogledati sliku*); nagib meren u odnosu na gornju ploču mašine, ne sme preći 2°.

Ispravno nivelisanje vaše mašine doprinosi njenoj stabilnosti i na taj način se izbegavaju vibracije, buka i pomeranje u toku rada. Ukoliko je postavljena na tepihu koji klizi, podesite nogice na taj način da ostane dovoljno prostora za ventilaciju ispod mašine za pranje veša.

Stavljanje mašine na mesto i pomeranje

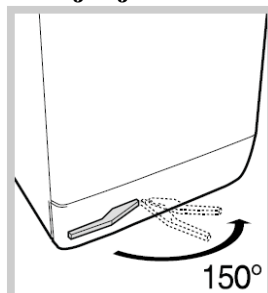

Ukoliko vaša mašina poseduje specijalni set točkića koji mogu da se izvuku, možete je jednostavno pomerati. Ukoliko želite da spustite točkiće kako biste pomerali mašinu bez ulaganja većeg napora, povucite polugice koja se nalazi s leve strane ispod baze mašine. Pošto postavite mašinu na

željeno mesto, vratite polugicu na njeno mesto. Mašina za pranje veša sada stoji čvrsto na predviđenom mestu (vidi sliku).

Povezivanje struje i vode

Povezivanje creva za vodu

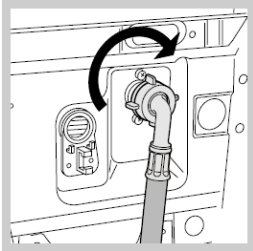
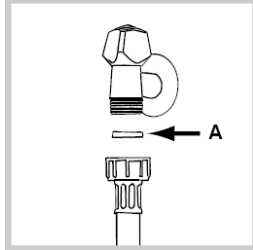

1. Stavite gumicu A na kraj gumenog creva za dovod vode, koje ćete zatim povezati na slavinu za hladnu vodu s narezanim otvorom $\frac{3}{4}$ gas (vidi sliku). Pre povezivanja creva, pustite vodu da teče sve dok ne bude potpuno čista.
2. Povežite drugi kraj creva s veš mašinom, i to na dotok za hladnu vodu na mašini koji se nalazi na vrhu sa desne strane na zadnjoj strani mašine. (vidi sliku)
3. Vodite računa o tome da se crevo nije zapetljalo i da nije presavijeno.

!Pritisak vode u slavini mora biti u okviru vrednosti koje su naznačene na tablici sa Tehničkim karakteristikama (na sledećoj strani).

!Ukoliko crevo za dotok vode nije dovoljno dugačko, pozovite specijalizovanu radnju ili ovlašćenog servisera.

Povezivanje creva za izbacivanje vode

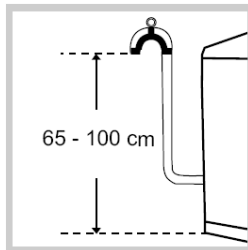

Povežite crevo za izbacivanje vode na odvodni kanal ili na zidni odvod koji mora biti između 65 i 100 cm od poda. Vodite računa pri tome da se crevo ne savija.

Kao alternativu, možete ga staviti na ivicu lavaboja ili kade i učvrstiti vođicom koju ste dobili sa mašinom (vidi sliku). Slobodni kraj creva ne sme biti pod vodom.

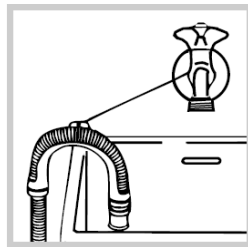

!Ne preporučujemo korišćenje produžetaka za crevo; ukoliko je to zaista neophodno, produžetak mora biti istog prečnika kao i originalno crevo i ne sme preći 150 cm u dužini.

Povezivanje struje

Pre nego što povežete uređaj na struju, proverite sledeće:

*da li utičnica ima uzemljenje koje je u skladu sa važećim normama;

*da li je utičnica u stanju da podnese maksimalnu snagu uređaja koja je navedena na tablici sa Tehničkim karakteristikama (sa desne strane);

*da li je voltaža napajanja u okviru vrednosti koje su navedene na tablici sa Tehničkim karakteristikama (*sa desne strane*);

*da li utičnica odgovara kablju mašine za pranje veša. Ukoliko ne odgovara, zamenite utičnicu ili kabl.

!Mašina za pranje veša ne treba da se instalira na otvorenom, čak ni ukoliko prostor ima nadstrešnicu. Može biti veoma opasno ukoliko je uređaj izložen kiši ili oluji.

!Kada instalirate mašinu vodite računa o tome da je postavite blizu utičnice.

!Nemojte koristiti produžne kablove ili višestruke utičnice.

!Kabl za dovod struje ne sme nikada biti presavijen ili pritisnut.

!Kabl za dovod struje može zameniti jedino ovlašćeni serviser.

Upozorenje! Proizvođač se odriče svake odgovornosti ukoliko se ove norme ne poštuju.

Prvi ciklus pranja

Pošto ste instalirali mašinu a pre nego što je prvi put koristite, pustite da odradi program pranja br. 2, sa deterdžentom i bez veša.

Tehničke karakteristike	
Model	ARTXF 109
Dimenzije	širina 40 cm visina 85 cm dubina 60 cm
Kapacitet	od 1 do 6 kg
Električno napajanje	pogledati pločicu s tehničkim Karakteristikama koja se nalazi na mašini
Povezivanje na vodu	maksimalni pritisak 1 MPa (10 bar) minimalni pritisak 0,05 MPa (0,5 bar) kapacitet bubnja 42 litara
Broj obrtaja centrifuge	do 1000 obrtaja u minuti
Kontrolni program u skladu sa Normativom EN 60456	program br. 7, temperatura 60°C, 6 kg veša
CE	Ova mašina je u skladu sa sledećim zakonima Evropske Unije: - 89/336/CEE od 03/05/89 (Elektromagnetna kompatibilnost) i narednim modifikacijama - 2002/96/CEE - 2006/95/EC (Niski Napon)

Opis mašine za pranje veša i početak programa pranja

Komandna tabla

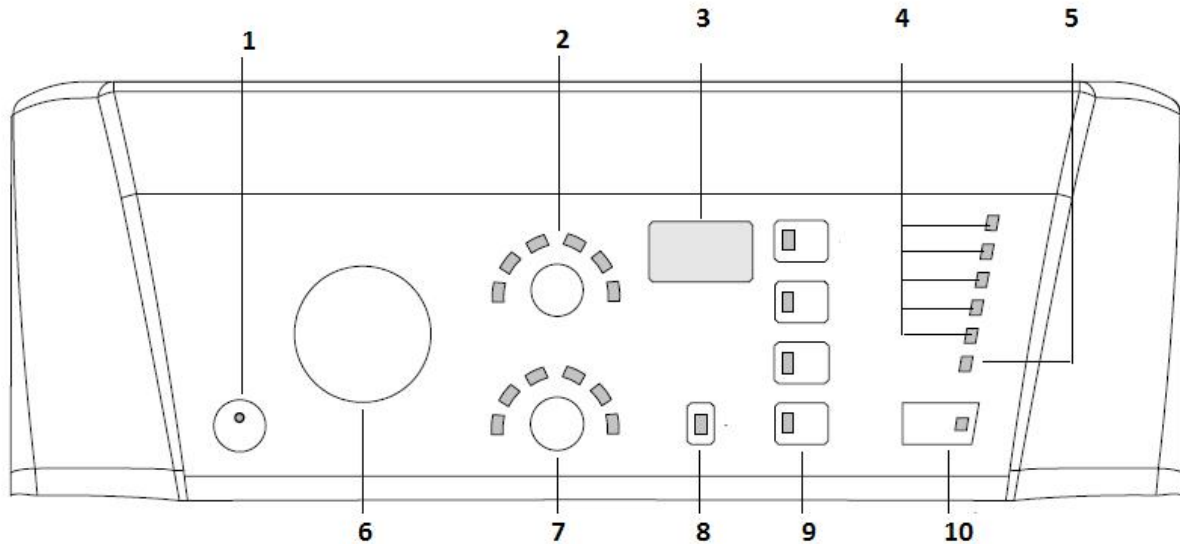

1. ON/OFF dugme s lampicom
2. Dugme za temperaturu
3. Displej
4. Lampice za praćenje toka rada programa pranja
5. Lampica koja pokazuje da su vrata mašine zaključana
6. Programator
7. Dugme za centrifugu
8. Dugme za zaključavanje komandne table s lampicom
9. Funkcijski dugmići s lampicama
10. Dugme Start/pauza s lampicom

ON/OFF dugme s lampicom: pali i gasi mašinu. Ukoliko je lampica upaljena, to znači da je i mašina upaljena.

Programator: ovim dugmetom birate program pranja. U toku rada mašine, ovo dugme se ne pomera.

Dugme za centrifugu: ovim dugmetom podešavate broj obrtaja centrifuge ili u potpunosti isključujete temperaturu (*vidi poglavlje „Dodatne opcije“*).

Dugme za temperaturu: ovim dugmetom podešavate temperaturu programa pranja ili podešavate pranje hladnom vodom (*vidi poglavlje „Dodatne opcije“*).

Displej: prikazuje vreme koje je preostalo do kaja programa pranja, a ukoliko je podešen odloženi start, prikazuje vreme do početka rada.

Dugme za zaključavanje komandne table s lampicom: pritiskom na ovo dugme komandna tabla se zaključava ili otključava.

Funkcijski dugmići s lampicama: služe za odabir pojedinih dodatnih opcija. Lampica odabrane funkcije ostaje upaljena.

Lampice za praćenje toka rada programa pranja: služe za praćenje toka rada mašine, tj. prikazuju kako napreduje program pranja.

Lampica koja pokazuje da su vrata mašine zaključana: pokazuje da li se vrata (poklopac) mašine mogu otvoriti ili ne (*vidi na narednoj strani*).

Dugme Start/pauza s lampicom: ovo dugme služi za startovanje programa ili za trenutni prekid rada.

Napomena: Ako želite da pauzirate program pranja koji radi, pritisnite ovo dugme; odgovarajuća lampica će trepereti narandžastom bojom a lampica za program pranja će ostati neprekidno upaljena. Ukoliko je lampica za zaključana vrata mašine ugašena, vrata mašine se mogu otvoriti.

Ukoliko želite da nastavite program pranja od tačke u kojoj je prekinut, pritisnite dugme ponovo

Lampice

Lampice vam pružaju mnoge bitne informacije:

Faza programa pranja u toku:

Okretanjem dugmeta za PROGRAME, lampice će se paliti da prikažu fazu pranja koju će izvršiti mašina u skladu sa odabranim programom pranja.

Pošto odaberete i pokrenete željeni program pranja, lampice će se progresivno paliti da prikažu fazu pranja u toku:

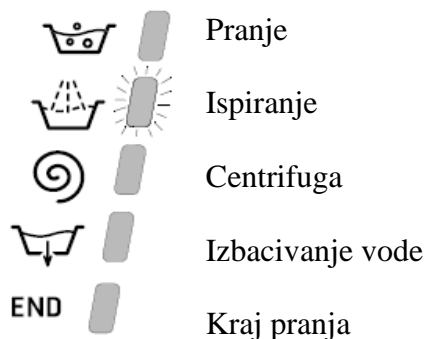

Funkcijski tasteri i odgovarajuće lampice

Kada odaberete neku funkciju, odgovarajuća lampica će se upaliti. Ukoliko odabrana funkcija nije kompatibilna s podešenim programom, lampica će treperiti, čuće se zvučni signal i funkcija neće biti aktivirana.

Ukoliko podesite funkciju koja nije kompatibilna s nekom prethodno podešenom, ostaće aktivna samo poslednja podešena.

Lampice za temperaturu

Kada odaberete neku od temperatura, upaliće se odgovarajuća lampica.



Lampice za centrifugu

Kada odaberete brzinu obrtaja centrifuge, upaliće se odgovarajuća lampica.



Lampica za blokadu dugmića

Ukoliko želite da **aktivirate** blokadu komandne table, držite pritisnuto dugme oko 2 sekunde. Upaljena lampica označava da je komandna tabla blokirana. Na ovaj način sprečavate slučajno menjanje programa, posebno ako u kući ima dece.

Ukoliko želite da **isključite** blokadu komandne table, držite pritisnuto dugme oko 2 sekunde.



Lampica za ZAKLJUČANA VRATA:

Kada je upaljena, to znači da su vrata zaključana kako bi se izbeglo njihovo nehotično otvaranje; da bi se izbegli kvarovi, potrebno je sačekati da se lampica ugasi pre nego što otvorite vrata. (za to je potrebno oko 3 minute)

Napomena: ukoliko je podešena opcija za „Odloženi start“, vrata se ne mogu otvoriti. Ukoliko želite da ih otvorite, pauzirajte mašinu pritiskom na dugme za START/PAUZU.

! Brzo treperenje lampice za START/PAUZU (narandžaste boje), istovremeno sa lampicom za dodatne opcije, znači da je došlo do kvara (*vidi „Rešavanje problema“*).

Kako otvoriti i zatvoriti vrata mašine

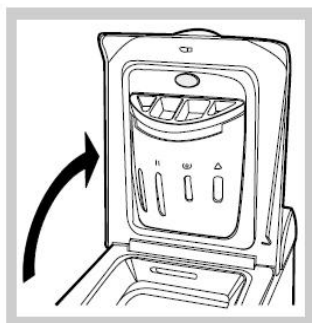

Slika 1

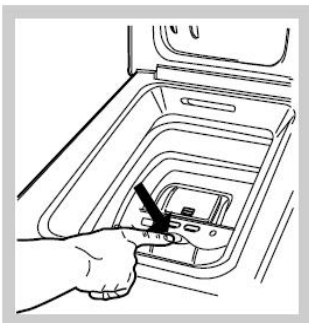

Slika 2



Slika 3

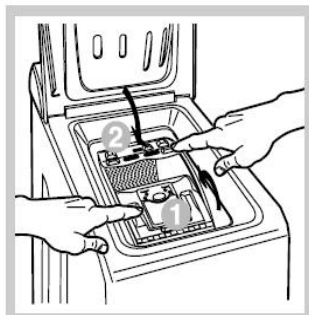

Slika 4

A) Otvaranje (slika 1)

Podignite spoljašnji poklopac u potpunosti.

B) Otvaranje bubnja (amortizovano otvaranje):

Jednim prstom pritisnite dugme naznačeno na slici 2 i bubanj će se polako otvoriti.

C) Punjenje veš mašine (slika 3)

D) Zatvaranje (slika 4)

-zatvorite bubanj u potpunosti tako što ćete prvo zatvoriti prednja vratašca a zatim zadnja;

-proverite da li je kukica na prednjim vratima potpuno ušla u ležište na zadnjim.

-nakon što ste čuli da su kukice legle u svoju poziciju, pritisnite oboja vratašca na dole da proverite da nisu labava.

-konačno, zatvorite spoljašnji poklopac.

E) Zaustavljanje bubnja na kraju programa pranja (slika 2):

Pošto se završi program pranja, bubanj će se postaviti tako da vrata budu okrenuta nagore kako bi se lakše otvorila.





Puštanje mašine u rad

1. Upalite mašinu pritiskom na dugme ON/OFF. Sve lampice na mašini će se upaliti na par sekundi, zatim će se ugasiti i trepereće samo lampica za START/PAUZU.
2. Stavite veš u mašinu, zatvorite vrata i poklopac.
3. Podesite dugme za PROGRAME na željeni program.
4. Podesite temperaturu pranja (vidi „Dodatne opcije“).
5. Podesite brzinu centrifuge (vidi „Dodatne opcije“).
6. Sipajte deterdžent i aditive (vidi „Deterdžent i veš“).
7. Odaberite ukoliko želite neku od dodatnih funkcija.
8. Pustite mašinu u rad pritiskom na dugme za START/PAUZU. Odgovarajuća lampica zelene boje će ostati kontinuirano upaljena. Ukoliko želite da poništite prethodno podešeni program, pauzirajte mašinu pritiskom na dugme za START/PAUZU i odaberite novi program.
9. Kad program završi sa radom, upaliće se lampica END. Lampica za ZAKLJUČANA VRATA mašine će se ugasiti i time vam pogazati da kada vrata mogu da se otvore. Izvadite veš a vrata ostavite otvorena kako bi se bubanj osušio. Ugasite mašinu za pranje veša pritiskom na dugme ON/OFF.

Programi

Tabela sa programima pranja

Program	Opis programa	Max. temperatura (°C)	Max. broj obrtaja centrifuge (r.p.m.)	Deterdžent			Maksimalni kapacitet pranja (kg)	Trajanje programa
				Varikina	Pranje	Omekšivač		
Specijalni programi								
7	Sanitarni (dezinfekcija) 90°: Veoma zaprljan beli veš	90°	1000	•	•	•	6	Trajanje programa pranja možete proveriti na displeju
7	Sanitarni 90° (I) (dezinfekcija): Veoma zaprljan beli veš i veš otpornih boja	60°	1000	-	•	•	6	
8	Laku noć (buonanotte): Malo zaprljan veš osetljivih boja	40°	800	-	•	•	4	
9	Program Baby: Veoma zaprljan veš osetljivih boja	40°	800	-	•	•	2	
10	Košulje	40°	600	-	•	•	2	
11	Zavese/Svila: Za odevne predmete od svile, viskoze, veš	30°	0	-	•	•	1	
12	Vuna: Za vunu, kašmir, itd...	40°	600	-	•	•	1,5	
Svakodnevni programi								

1	Pamuk + Pretpranje 90°: Veoma zaprljan beli veš i veš otpornih boja	90°	1000	-	•	•	6
2	Pamuk: Veoma zaprljan beli veš i obojeni veš otpornih boja	60°	1000	•	•	•	6
2	Pamuk (2): Veoma zaprljan beli veš i veš osjetljivih boja	40°	1000	•	•	•	6
3	Obojeni pamuk (3): Malo zaprljan beli veš i veš osjetljivih boja	40°	1000	•	•	•	6
4	Sintetika: Veoma zaprljan veš otpornih boja.	60°	800	-	•	•	2,5
4	Sintetika: Malo zaprljan veš otpornih boja.	40°	800	-	•	•	2,5
5	Mix 30°: Za brzo osveženje malo zaprljanih odevnih predmeta (ne preporučuje se za vunu, svilu i odevne predmete koji se peru na ruke)	30°	800	-	•	•	3
6	Mix 15°: Za brzo osveženje malo zaprljanih odevnih predmeta (ne preporučuje se za vunu, svilu i odevne predmete koji se peru na ruke)	30°	800	-	•	•	1,5
Delimični programi							
	Ispiranje	-	1000	•	-	•	6
	Centrifuga	-	1000	-	-	-	6
	Blaga centrifuga	-	800	-	-	-	2.5
	Izbacivanje vode	-	0	-	-	-	6

Informacije sadržane u tabeli služe samo kao smernice

Za sve Institute koji se bave testiranjem:

- 1) **Kontrolni program u skladu sa normativom EN 60456: podesite program 7 i temperaturu od 60°C.**
- 2) **Duži program za pamuk: podesite program 2 sa temperaturom od 40°C.**
- 3) **Kraći program za pamuk: podesite program 3 sa temperaturom od 40°C.**

Specijalni programi

Sanitarni (program 7). Ovo je higijenski program na visokoj temperaturi koji predviđa korišćenje varikine na temperaturi višoj od 60°C. Ukoliko želite da izbelite veš, sipajte varikinu, deterdžent i aditive u odgovarajuće odeljke (vidi odeljak „Posuda za deterdžent“).

Buonanotte (program 8). Ovo je tihi program koji možete koristiti noću kada je struja jeftinija. Program je namenjen za odevne predmete od sintetike i pamuka. Na kraju rada, mašina se zaustavlja sa vodom u bubnju; ako želite da centrifugira i izbaci vodu, pritisnite dugme za START/PAUZU. Ako to ne uradite, nakon 8 sati, mašina će automatski izbaciti vodu i centrifugirati.

Program Baby (program 9). Ovaj program je u stanju da ukloni prljavštinu tipičnu za bebi garderobu a da pri tom garantuje potpuno uklanjanje deterdženta iz odevnih predmeta kako bi se izbegle alergije osetljive kože dece. Program je napravljen tako da smanjuje statički elektricitet jer koristi veću količinu vode i optimizuje efekat specifičnih aditiva za dezinfekciju koji se dodaju deterdžentu.

Na kraju programa pranja, mašina će blago vrteti bubanj kako bi se izbeglo gužvanje; ukoliko želite da završite rad mašine, pritisnite dugme za START/PAUZU.

Mix 30' (program 5) napravljen je za pranje malo zaprljanih odevnih predmeta za kratko vreme: traje svega 30 minuta i time štedi struju i vreme. Podešavanjem ovog programa (5 na 30°C), možete prati zajedno materijale različitog porekla (izuzev vune i svile) i to maksimalno 3 kg.

Mix 15' (program 6) napravljen je za pranje malo zaprljanih odevnih predmeta za kratko vreme: traje svega 15 minuta i time štedi struju i vreme. Podešavanjem ovog programa (6 na 30°C), možete prati zajedno materijale različitog porekla (izuzev vune i svile) i to maksimalno 1,5 kg.



Dodatne opcije

Podešavanje temperature

Okrenite dugme za podešavanje TEMPERATURE kako biste podesili temperaturu pranja (vidi *Tabelu s programima*). Temperatura može biti smanjena ili čak može biti podešeno hladno pranje.

Mašina će automatski sprečiti podešavanje veće temperature od one koja je fabrički podešena za prethodno odabrani program.

Podešavanje centrifuge

Okretanjem dugmeta za CENTRIFUGU možete podesiti brzinu centrifuge kod odabranog programa.

Maksimalna predviđena brzina za pojedine programe:

Program	Maksimalna brzina
Pamuk	1000 obr/min
Sintetika	800 obr/min
Vuna	600 obr/min
Svila	isključena centrifuga – samo izbacivanje vode

Brzina obrtaja centrifuge se može smanjiti ili se može potpuno isključiti odabirom simbola . Mašina će automatski sprečiti da se podesi veći broj obrtaja centrifuge od brzine predviđene za pojedini program.

Funkcije

Razne funkcije pranja koje pruža ova mašina za veš omogućavaju da se dobije izuzetno čist veš. Kako biste upalili određenu funkciju:

1. pritisnite dugme koje odgovara funkciji koju želite da aktivirate;
2. paljenje odgovarajuće lampice označava da je funkcija aktivirana.

Pažnja: Brzo trepereća lampica pokazuje da željena funkcija ne može biti aktivirana uz prethodno podešeni program.



Odloženi start

Ukoliko želite da podesite odloženi start kod željenog programa pranja, pritisnite više puta dugme sve dok se lampica željenog vremena odloženog početka rada ne upali (od 1 do 24h). Ukoliko želite da poništite odloženi start, pritisnite dugme sve dok se na displeju ne prkaže natpis *OFF*.

Napomena: Kada pritisnete dugme za START/PAUZU, vreme odloženog starta se može samo smanjiti.

! Ova opcija se može upaliti kod svih programa pranja.



Super pranje

Ova opcija garantuje veoma kvalitetno pranje, zahvaljujući korišćenju veće količine vode u toku početne faze programa i dužem ukupnom trajanju pranja.

! Ova opcija nije kompatibilna s programima 5, 6, 7, 11, 12,



Ekstra ispiranje

Ova opcija povećava efikasnost faze ispiranja i obezbeđuje bolje uklanjanje deterdženta iz veša. Posebno se preporučuje za one koji imaju veoma osetljivu kožu.

! Ova opcija nije kompatibilna s programima 5, 6,



Lako peglanje

Ukoliko odaberete ovu opciju, faze pranja i centrifuge će se korigovati tako da se tkanina manje gužva. Na kraju programa, bubanj se lagano okreće.

Kod programa 4, 8 i 11, mašina će završiti program pranja a veš će ostati natopljen u vodu.

Trepereće narandžastom bojom lampica za LAKO PEGLANJE i lampica za START/PAUZU a lampica za ISPIRANJE će ostati kontinuirano upaljena. Da biste izbacili vodu iz mašine i izvadili veš, pritisnite dugme START/PAUZA ili dugme LAKO PEGLANJE.

! Ova opcija nije kompatibilna s programima 5, 6, 7, 8, 9, 12, , , .

Deterdžent i veš

Posuda za deterdžent

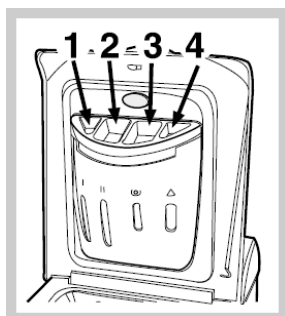

Dobri rezultati u pranju takođe zavise od prave mere deterdženta: stavljanje previše deterdženta neće uvek doprineti efikasnijem pranju a može doći i do skupljanja deterdženta unutar mašine što može čak i zagaditi životnu sredinu.

Otvorite posudu za deterdžent i sipajte deterdžent i omekšivač na sledeći način:

odeljak 1: Deterdžent za pretpranje

odeljak 2: Deterdžent za pranje (prašak ili tečni)

Tečni deterdžent treba da se sipa u posudicu koja se stavlja direktno u bubanj.

odeljak 3: Razni aditivi (omekšivači itd..)

Kada sipate omekšivač u odeljak 3, nemojte sipati više od nivoa na kome piše "max".

Omekšivač ulazi automatski u bubanj u toku poslednjeg ispiranja. Na kraju programa pranja u odeljku za omekšivač ostaće malo vode.

Ova voda služi da bi se bolje rastvorio koncentrisani omekšivač, kao i da bi tako rastvoren lakše ušao u mašinu. Ukoliko u ovom odeljku ostane više vode nego što bi to bilo normalno, to znači da je blokiran uređaj za odvod vode. Pročitajte u poglavlju „Čišćenje i održavanje mašine“ kako se ovaj uređaj čisti.

odeljak 4: varikina

Pranje varikinom

Upotreba varikine se preporučuje samo kad koristite programe 2,3,7  Sipajte varikinu u odeljak 4 a deterdžent i omekšivač u odeljke za njih namenjene, zatim odaberite neki od gore navedenih programa.

Varikina se upotrebljava samo kod jako prljavih odevnih predmeta od pamuka.

Pripremanje veša za pranje

*Podelite svoj veš imajući u vidu:

-vrstu tkanine/pogledajte simbol na etiketi odeće.

-boju: odvojite obojene odevne predmete od belih.

*Ispraznite džepove i proverite da li na odeći ima labavih dugmića.

*Nemojte prekoračivati ograničenja u težini koja su dole navedena a odnose se na odeću dok je suva:

Otporne tkanine: max 6 kg

Sintetičke tkanine: max 2.5 kg

Osetljive tkanine: max 2 kg

Vuna: max 1 kg

Koliku težinu ima vaš veš?

- 1 čaršav 400-500 g
- 1 jastučnica 150-200 g
- 1 stolnjak 400-500 g
- 1 bade mantil 900-1.200 gr
- 1 peškir 150-250 g

Posebni odevni predmeti

Košulje: podesite odgovarajući program za pranje košulja (program **10**) koje su napravljene od različitih materijala i od različitih boja.

Ovaj program garantuje odlične rezultate a košulje nisu izgužvane.

Svila: podesite odgovarajući program kreiran za odevne predmete od svile (program **11**).

Preporučujemo da koristite specijalni deterdžent za osetljive odevne predmete.

Zavese: treba ih presaviti i staviti u jastučnicu ili mrežastu vreću. Podesite program **11**.

Vuna: Hotpoint/Ariston je jedina mašina za pranje veša koja je dobila prestižno priznanje Woolmark Platinum Care (M. 0508) od kompanije Woolmark, koje potvrđuje da mašina može da pere vunene odevne predmete, čak i one na kojima postoji oznaka da mogu da se peru samo

na ruke . Programom **12** se pere maksimalno 1 kg veša. Kada perete vunene odevne predmete možete biti potpuno mirni jer su odlični rezultati pranja zagarantovani.

Sistem raspoređivanja veša unutar mašine

Kako bi se izbegle preterane vibracije i kako bi se veš unutar mašine ravnomerno rasporedio, pre svake centrifuge, bubanj se kontinuirano rotira brzinom malo većom od normalne brzine pranja.

Ukoliko nakon nekoliko pokušaja veš i dalje nije podjednako raspoređen unutar mašine, centrifuga će raditi s malo manje obrtaja u minuti nego što ste podesili.

Ukoliko je veš izrazito loše raspoređen unutar mašine, mašina će nastaviti s brzinom obrtaja koja doprinosi raspoređivanju veša, umesto da započne s punom brzinom.

Preporučujemo da kad stavljate veš u mašinu vodite računa da mešate manje i veće odevne artikle.

Upozorenja i saveti



! Ova mašina za pranje veša je dizajnirana i napravljena u skladu sa svim međunarodnim regulativama o bezbednosti. Sledeće informacije vam dajemo radi vaše bezbednosti i potrebno ih je sve pažljivo pročitati.

Opšta bezbednost

- Ovaj uređaj nije predviđen za profesionalnu već za kućnu upotrebu.
- Mašinu za veš treba da koriste samo odrasli i to u skladu s uputstvima koja su navedena u ovom priručniku.
- Nikada nemojte dodirivati mašinu za pranje veša dok ste bos ili dok su vam ruke ili noge mokre.
- Nikada nemojte vući kabl ili mašinu kako biste izvukli kabl iz utičnice na zidu.

- Nemojte otvarati posudu za deterdžent dok mašina radi.
- Nemojte dodirivati vodu koja izlazi iz mašine jer može biti vrela.
- Nemojte na silu otvarati vrata mašine: ovim možete oštetiti sigurnosni mehanizam za zatvaranje koji je namenjen da spreči slučajna otvaranja.
- U slučaju kvara, ni u kom slučaju nemojte dirati unutrašnje delove mašine kako biste pokušali da je sami popravite.
- Uvek držite decu dalje od mašine dok radi.
- U toku rada, vrata mašine mogu postati veoma vruća.
- Ukoliko morate da je premestite, učinite to uz pomoć dvoje ili troje ljudi i uradite to veoma pažljivo. Nikada nemojte pokušavati da to uradite sami, jer je mašina veoma teška.
- Pre stavljanja veša u mašinu, proverite da li je bubanj prazan.

Odlaganje ambalaže

- Poštujte lokalne standarde očuvanja životne sredine kada uklanjate ambalažu imajući u vidu da ambalaža može biti reciklirana.
- Evropski zakon 2002/96/CE o odlaganju električne i elektronske opreme, zahteva da se stari kućni aparati ne bacaju zajedno s drugim otpacima. Stari kućni aparati moraju se sakupiti odvojeno kako bi se poboljšala reciklaža materijala od kojih su napravljeni i kako bi se redukovao njihov uticaj na ljudsko zdravlje i životnu sredinu. Poseban simbol precrtane kante na vašem uređaju vas podseća na ovu obavezu, a to je da kada želite da bacite svoj stari uređaj, morate da se pobrinete da se odvojeno odveze. Za sve dodatne informacije o tome kako i gde da bace svoj stari uređaj, potrošači mogu kontaktirati javni servis koji se bavi ovim problemom ili svog prodavca.

Štednja i zaštita životne sredine

Uštedite deterdžent, vodu, energiju i vreme

*Kako se ne bi bespotrebno rasipali prirodni resursi, perite veš tek kada napunite mašinu potpuno. Puna mašina, umesto polu prazne mašine, štedi 50% energije.

*Pretpiranje je potrebno samo za veoma prljav veš. Kada ne koristite pretpiranje, štedite deterdžent, vreme, vodu i energiju između 5 i 15%.

*Tretiranje fleka sredstvom protiv fleka i potapanjem isflekanog veša pre pranja, smanjuje se potreba da perete na visokim temperaturama. Odabir programa na 60°C umesto na 90°C ili na 40°C umesto na 60°C, štedi do 50% energije.

*Stavite pravu količinu deterdženta u zavisnosti od tvrdoće vode, stepena zaprljanosti veša i količine veša. Iako su bio razgradljivi, deterdženti imaju elemente koji menjaju ravnotežu u prirodi. Pored toga, smanjite što je više moguće količinu omekšivača.

*Ukoliko perete veš kasno uveče ili u ranim jutarnjim satima, smanjite opterećenje kod elektro centrala. Opcija Delay Timer (Odloženi start), mnogo pomaže u tom smislu.

*Ukoliko se veš suši u mašini za sušenje veša, izaberite veći broj obrtaja centrifuge. Mala količina vode u vešu štedi vreme i energiju kod programa sušenja.

Čišćenje i održavanje mašine

Isključivanje iz struje i isključivanje dotoka vode

*Isključite dotok vode nakon svakog pranja. Ovim ćete smanjiti trošenje sistema za vodu vaše mašine i sprečiti curenje.

*Pre čišćenja mašine ili bilo kakvog vida održavanja, isključite je iz struje

Čišćenje uređaja

Spoljni i gumeni delove vaše mašine, mogu se čistiti mekom krpom pokvašenom u rastvoru blagog sapuna i mlake vode. Nemojte koristiti rastvore i abrazivna sredstva.

Čišćenje posude za deterdžent

Skinite posudu za deterdžent tako što ćete je podići i povući napolje (vidi sliku). Operite je pod mlazom vode; ovo treba često raditi.

Kontrola vrata i bubnja

*Uvek ostavite vrata mašine malo otvorena kako se unutar mašine ne bi stvarali neprijatni mirisi.

Čišćenje pumpe

Ova mašina za pranje veša ima samočišćeću pumpu kojoj ne treba nikakvo održavanje. Ponekad, mali predmeti (npr. novčići, dugmići) mogu upasti u pretkomoru koja štiti pumpu a koja se nalazi na nižem delu iste.

!Proverite da li se ciklus pranja završio i isključite uređaj iz struje.

Kako prići pretkomori (da bi se uklonili predmeti koji su tu slučajno upali):

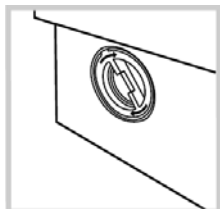
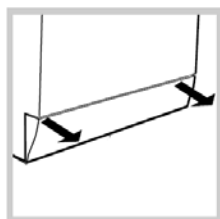

1. Rukom uklonite ploču koja pokriva pumpu na dnu prednjeg dela mašine (vidi sliku);
2. Odvrnite poklopac u pravcu suprotnom kazaljka na satu (vidi sliku): može iscureti malo vode – to je potpuno normalno;
3. dobro očistite unutrašnjost
4. vratite poklopac nazad i zašrafite ga.
5. vratite pokrivnu ploču nazad, vodeći računa da je dobro postavite na ležište pre nego što je stavite na uređaj.

Kontrola gumenog creva za vodu

Proverite gumeno crevo za vodu makar jednom godišnje. Ukoliko vidite na njemu pukotine, odmah ga zamenite: u toku pranja veša, pritisak vode je veoma jak i naprslo crevo može lako da pukne.

!Nikada ne koristite gumu koja je već bila korišćena.

Kako očistiti posudu za deterdžent

Skidanje:



Slika 1

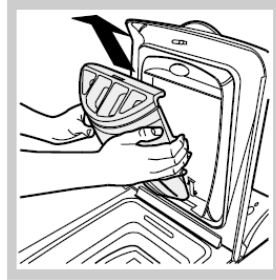

Slika 2

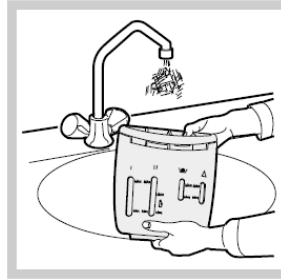

Slika 3

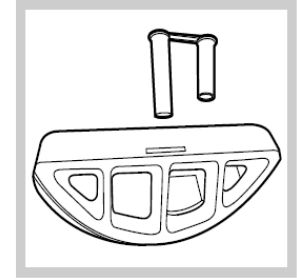

Slika 4

Blago pritisnite veliko dugme koje se nalazi napred na posudi za deterdžent i dignite ga nagore (slika 1).

Čišćenje:

Zatim očistite posudu pod mlazom vode (slika 3). Koristite staru četkicu za zube. Kada izvadite sifone koji su ubačeni na vrh odeljaka 1 i 2, proverite da nisu slučajno zapašeni i dobro ih isperite.

Vraćanje na mesto:

Nemojte zaboraviti da vratite sifone u njihovo ležište pre nego što vratite celu posudu za deterdžent u njeno kućište. Kada se vrati na mesto, trebalo bi da klikne (slike 4, 2 i 1).



Rešavanje problema

Vaša mašina za pranje veša može da se pokvari. Pre nego što pozovete servis (*vidi poslednje poglavlje*), proverite da li se problem možda može jednostavno rešiti i to konsultovanjem sledeće liste:

Problem

Mašina za veš neće da startuje.

Mogući uzrok/Rešenje:

- *Nije uključena u struju, ili nedovoljno da bi napravila kontakt.
- *Nestala je struja

Program pranja neće da započne

- *Vrata (poklopac) mašine nisu dobro zatvorena
- *Dugme ON/OFF nije pritisnuto
- *Dugme START/RESET nije pritisnuto
- *Nije uključen dotok vode

	<p>*Podešen je Odloženi start (<i>vidi poglavlje „Dodatne opcije“</i>)</p>
Mašina neće da puni vodu (brzo treperi lampica za prvu fazu pranja)	<p>*Crevo za dotok vode nije povezano na slavinu</p> <p>*Crevo je savijeno</p> <p>*Slavina za dotok vode nije otvorena</p> <p>*Nestala je voda u kući.</p> <p>*Pritisak vode nije dovoljno jak.</p> <p>*Dugme START/PAUZA nije pritisnuto.</p>
Mašina neprekidno puni i izbacuje vodu	<p>*Crevo za izbacivanje vode nije podešeno između 65 i 100 cm od poda (<i>vidi „Instalacija“</i>)</p> <p>*Slobodan kraj creva za izbacivanje vode se nalazi uronjen u vodu (<i>vidi „Instalacija“</i>)</p> <p>*Zidni sistem za izbacivanje vode nema ventil za odušak.</p> <p>Ukoliko problem nije uklonjen čak ni posle ovih provera, isključite slavinu za vodu, isključite mašinu i pozovite Servis.</p> <p>Ukoliko živite na višim spratovima u zgradi, možda postoji opšti problem s izbacivanjem vode koji čini da mašina neprekidno puni i izbacuje vodu. Za ovaj problem postoji rešenje u vidu posebnog ventila koji se može kupiti u specijalizovanim radnjama.</p>
Mašina ne izbacuje vodu i ne vrti centrifugu	<p>*Program pranja ne predviđa izbacivanje vode: neki programi zahtevaju da se ručno podesi izbacivanje vode</p> <p>*Upaljena je funkcija za Lako Peglanje: kako biste izvršili program, pritisnite dugme START/RESET (<i>vidi „Dodatne opcije“</i>)</p> <p>*Presavijeno je crevo za izbacivanje vode</p> <p>*Kanal za izbacivanje vode je zapušten.</p>
Mašina dosta vibrira u toku centrifuge	<p>*Bubanj nije dobro odblokiran u toku instalacije (<i>vidi „Instalacija“</i>)</p> <p>*Mašina nije dobro iznivelisana (<i>vidi „Instalacija“</i>)</p> <p>*Mašina je tesno pritisnuta između nameštaja i zida (<i>vidi „Instalacija“</i>)</p>
Mašina za veš curi	<p>*Crevo za dotok vode nije dobro pričvršćeno (<i>vidi „Instalacija“</i>)</p> <p>*Posuda za deterdžent je zapušena (za čišćenje iste, <i>vidi „Čišćenje i održavanje mašine“</i>)</p> <p>*Crevo za izbacivanje vode nije dobro povezano (<i>vidi „Instalacija“</i>)</p>

Lampica START/PAUZA (narandžasta) i neka od funkcijskih lampica brzo trepere

*Ugasite mašinu i izvadite utikač iz utičnice; sačekajte otprilike 1 minut i zatim ga ponovo upalite. Ukoliko problem i dalje postoji, pozovite Servis.

Ima previše pene.

*Deterdžent koji upotrebljavate nije za mašinsku upotrebu (mora biti naglašeno na njemu da je «za pranje u veš mašinama» ili za «ručno i mašinsko pranje»)

*Stavljate previše deterdženta

Servis

Pre nego što pozovete Servis:

*Proverite da li možete sami da rešite problem (*vidi „Rešavanje problema“*);

*Ponovo startujte program da vidite da li se problem sam rešio;

*Ukoliko to nije slučaj, kontaktirajte ovlašćeni Servisni Centar na telefonski broj koji piše na sertifikatu o garanciji.

!Zovite isključivo ovlašćenog serviseru.

Obavestite osobu iz servisa o:

*tipu problema

*modelu uređaja (Mod.);

*serijskom broju (S/N);

Ove informacije možete pronaći na tablici s podacima koja se nalazi na zadnjem delu vašeg uređaja i na prednjem delu kada otvorite vrata mašine.