

SADRŽAJ

Instalacija, 2-3

Skidanje ambalaže i nivelisanje

Povezivanje struje i vode

Prvi program pranja

Tehnički podaci

Opis mašine za pranje veša, 4-5

Komandna tabla

Displej

Puštanje u rad programa pranja, 6

Programi pranja i dodatne opcije, 7

Tabela s programima

Dodatne opcije pranja

Deterdžent i veš, 8

Posuda za deterdžent

Pripremanje veša

Specijalni programi pranja

Mere opreza i saveti, 9

Opšta bezbednosna upozorenja

Odlaganje ambalaže

Čišćenje i održavanje mašine, 10

Isključivanje dotoka vode i struje

Čišćenje mašine za pranje veša

Čišćenje posude za deterdžent

Održavanje vratanca i bubnja mašine

Čišćenje pumpe

Kontrola gumenog creva za vodu

Rešavanje problema, 11

Servis, 12

Instalacija

!Čuvajte ovo uputstvo za upotrebu kako biste u njemu mogli proveriti stvari koje vas zanimaju. Ukoliko prodate ili preselite uređaj, vodite računa o tome da ovo uputstvo ode zajedno sa mašinom, kako bi se novi vlasnici informisali o tome kako rukovati njome.

!Pažljivo pročitajte uputstva: ovde su važne informacije o instalaciji, korišćenju i bezbednosti.

Skidanje ambalaže i nivelisanje

Skidanje ambalaže

1. Skinite ambalažu sa mašine za pranje veša.
2. Proverite da li je mašina oštećena u toku transporta. Ukoliko jeste, ne instalirajte je i kontaktirajte svog prodavca.
3. Uklonite 4 zaštitna šrafa (koji su korišćeni zbog transporta) i gumeni umetak koji se

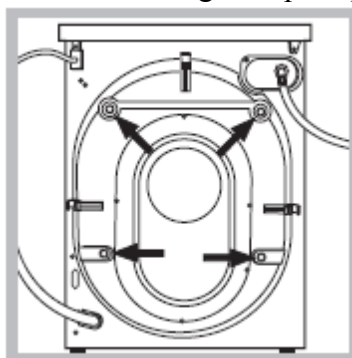

nalazi na zadnjem delu mašine

4. Zatvorite otvore koristeći plastične kapice koje ste dobili sa mašinom.
5. Čuvajte sve delove: biće vam ponovo potrebni ukoliko budete morali mašinu da preselite na drugu lokaciju.

!Materijal u kome je mašina bila upakovana nije igračka za decu.

Nivelisanje

1. Instalirajte mašinu za pranje veša na čvrstu i ravnu površinu, tako da se ne naslanja na zid ili drugi nameštaj.
2. Ukoliko pod nije savršeno horizontalan, svaku nepravilnost možete ispraviti tako što ćete zategnuti ili popustiti prednje nožice koje mogu da se podešavaju (pogledati sliku); nagib meren u odnosu na gornju ploču mašine, ne sme preći 2°.



Ispravno nivelisanje vaše mašine doprinosi njenoj stabilnosti i na taj način se izbegavaju vibracije, buka i pomeranje u toku rada. Ukoliko je mašina postavljena na tepih ili prostirku, podosite nogice na taj način da ostane dovoljno prostora za cirkulaciju vazduha ispod.

Povezivanje struje i vode

Povezivanje creva za vodu

1. Stavite gumicu na kraj gumenog creva koje ćete zatim povezati na slavinu s hladnom vodom narezanog otvora $\frac{3}{4}$ gas (vidi sliku). Pre nego što ovo uradite, pustite vodu da curi sve dok nije savršeno čista i providna.

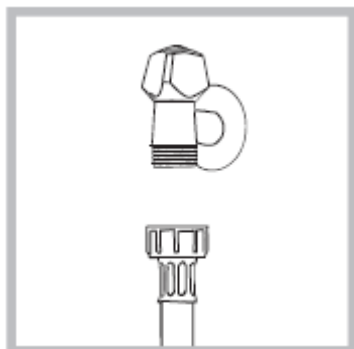

2. Povežite drugi kraj creva s mašinom, i to na dotok za hladnu vodu koji se nalazi na vrhu s desne strane na zadnjoj strani mašine.

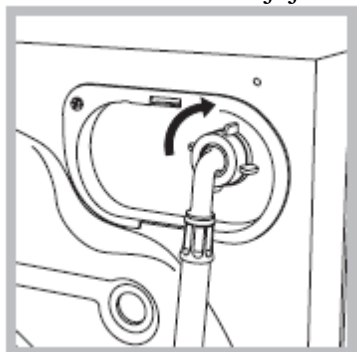

3. Vodite računa o tome da crevo nema pregibe i da nije presavijeno.

!Pritisak vode u slavini mora biti u okviru vrednosti koje su naznačene na tabeli s Tehničkim karakteristikama (vidi u produžetku).

!Ukoliko crevo za dotok vode nije dovoljno dugačko, pozovite specijalizovanu radnju ili ovlašćenog servisera.

!Nemojte instalirati već korišćena creva.

!Uvek koristite novo crevo koje ste dobili s mašinom

Povezivanje creva za izbacivanje vode

Povežite crevo za izbacivanje vode na odvodni kanal (kanalizaciju) ili na zidni odvod koji mora biti između 65 i 100 cm od poda. Vodite računa pri tome da se crevo ne savija.

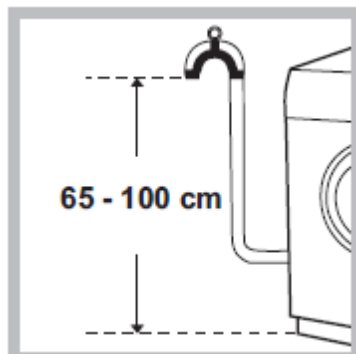

Kao alternativu, možete ga staviti na ivicu lavaboa ili kade i učvrstiti vođicom koju ste dobili s mašinom (vidi sliku). Slobodni kraj creva ne sme biti pod vodom.

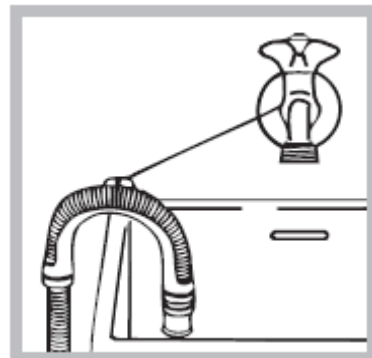

!Ne preporučujemo korišćenje produžetaka za crevo; ukoliko je to zaista neophodno, produžetak mora biti istog prečnika kao originalno crevo i ne sme preći 150 cm u dužini.

Povezivanje struje

Pre nego što povežete uređaj na struju, proverite sledeće:

- *da li utičnica ima uzemljenje koje je u skladu sa važećim normama;
- *da li je utičnica u stanju da podnese maksimalnu snagu uređaja koja je navedena na tabeli s Tehničkim karakteristikama (vidi u produžetku);
- *da li je napon struje u okviru vrednosti koje su navedene na tabeli s Tehničkim karakteristikama (vidi u produžetku);
- *da li utičnica odgovara utikaču mašine za pranje veša. Ukoliko ne odgovara, zamenite utičnicu ili kabl.

!Mašina za pranje veša ne treba da se instalira na otvorenom, čak ni ukoliko prostor ima nadstrešnicu. Može biti veoma opasno ukoliko je uređaj izložen kiši ili oluji.

!Kada instalirate mašinu vodite računa o tome da je postavite blizu utičnice.

!Nemojte koristiti produžne kablove ili višestruke utičnice.





!Kabl za dovod struje ne sme nikada biti presavijen ili pritisnut.

!Kabl za dovod struje može zameniti jedino ovlašćeni serviser.

Upozorenje! Proizvođač se odriče svake odgovornosti ukoliko se ove norme ne poštuju.

Prvi program pranja

Pošto ste instalirali mašinu a pre nego što je prvi put koristite, pustite da odradi jedan program pranja s deterdžentom i bez veša. Podesite program 2.

Tehničke karakteristike	
Model	PWE 71271 S
Dimenzije	širina 59,5 cm visina 85 cm dubina 55 cm
Kapacitet	od 1 do 7 kg za pranje
Električno napajanje	vidi na pločici s tehničkim karakteristikama koja se nalazi na mašini
Povezivanje na vodu	maksimalni pritisak 1 MPa (10 bar) minimalni pritisak 0,05 MPa (0,5 bar) kapacitet bubnja 52 litre
Broj obrtaja centrifuge	do 1200 obrtaja u minuti
Test program po normativu 2010/1061	program 2, temperatura 60°C i 40°C
Test programi po normativu EN 60456	program 2, temperatura 60°C, 7 kg veša
	   
CE	Ova mašina je u skladu sa sledećim zakonima Evropske Unije:



- 2004/108/EC
(Elektromagnetna kompatibilnost)
-2006/95/CE (Niski napon)
-2002/96/CE

Opis mašine za pranje veša

Komandna tabla

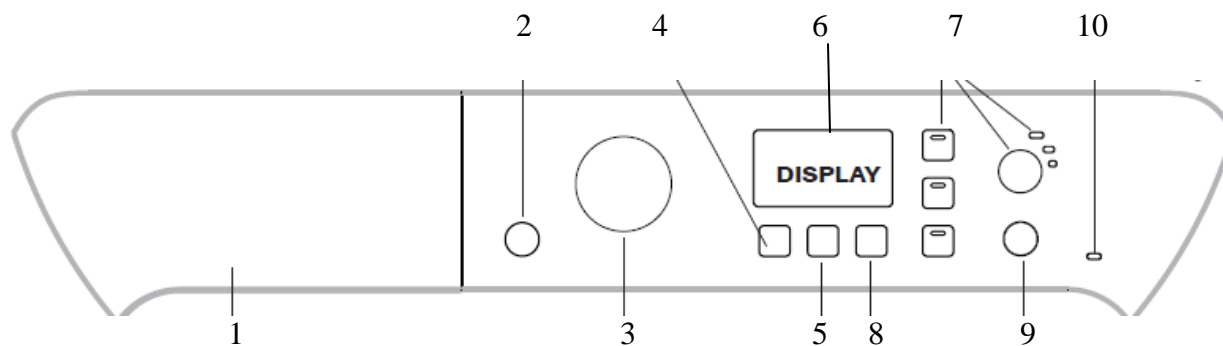

1. Posuda za deterđžent
2. Dugme za PALJENJE I GAŠENJE (ON/OFF)
3. PROGRAMATOR
4. Dugme za TEMPERATURU
5. Dugme za CENTRIFUGU
6. DISPLEJ
7. FUNKCIJSKI dugmići s lampicama
8. Dugme za ODLOŽENI START
9. Dugme za PUŠTANJE U RAD / PAUZU sa lampicom
10. Lampica za ZAKLJUČANA VRATA

Posuda za deterđžent: U nju se sipaju deterđžent i aditivi (*vidi poglavlje „Deterđžent i veš“*).

Dugme **ON/OFF** : kratko ga pritisnite da upalite ili ugasete mašinu. Lampica START/PAUZA polako blinka u plavoj boji što pokazuje da je mašina upaljena. Ukoliko želite da ugasete mašinu u toku rada programa, pritisnite i držite dugme oko 3 sekunde; ukoliko dugme pritisnete slučajno ili na kratko, mašina se neće ugaziti.

Ukoliko ugasete mašinu u toku rada programa, program će biti poništen.



PROGRAMATOR: služi za podešavanje željenog programa (*vidi poglavlje „Tabela sa programima“*).

FUNKCIJSKI dugmići sa lampicama: pritisnite jedno od njih da odaberete neku od raspoloživih opcija pranja. Lampica koja odgovara odabranoj opciji će ostati upaljena.

Dugme za **CENTRIFUGU**  : pritisnite ga da smanjite broj obrtaja centrifuge ili da je potpuno isključite; odabrana vrednost će se pojaviti na displeju.

Dugme za **TEMPERATURU**  : pritisnite ga da smanjite temperaturu ili da podesite pranje u hladnoj vodi; odabrana vrednost će se pojaviti na displeju.

Dugme za **ODLOŽENI START**  : pritisnite ga da podesite odloženi početak rada za odabrani program pranja; vreme odloženog starta će se pojaviti na displeju.

Dugme za **PUŠTANJE U RAD/PAUZU**  sa lampicom: kada plava lampica polako blinka, pritisnite ovo dugme da program započne sa radom. Pošto program počne, lampica će ostati konstantno upaljena. Ukoliko želite da pauzirate program, pritisnite dugme ponovo; onda će lampica blinkati u narandžastoj boji. Ukoliko simbol  nije upaljen, vrata se mogu otvoriti (sačekajte otprilike 3 minute). Ukoliko želite da nastavite program od trenutka u kome je bio prekinut, pritisnite dugme ponovo.

Lampica za **ZAKLJUČANA VRATA**  : Upaljena lampica znači da su vrata mašine zaključana. Sačekajte da se lampica ugasi, pa onda otvorite mašinu, kako ne bi došlo do njenog oštećenja (sačekajte otprilike 3 minute).

Ukoliko želite da otvorite vrata dok program radi, pritisnite dugme START/PAUZA; ukoliko je lampica za **ZAKLJUČANA VRATA**  ugašena, vrata se mogu otvoriti.

Modalitet stand-by

Ova mašina za pranje i sušenje veša u skladu sa novim regulativama koje se odnose na uštedu električne energije poseduje automatski stand-by sistem koji se aktivira 30 minuta nakon što se na mašini ništa ne podešava. Kratko pritisnite dugme ON-OFF i sačekajte da se mašina ponovo upali.

Dispej

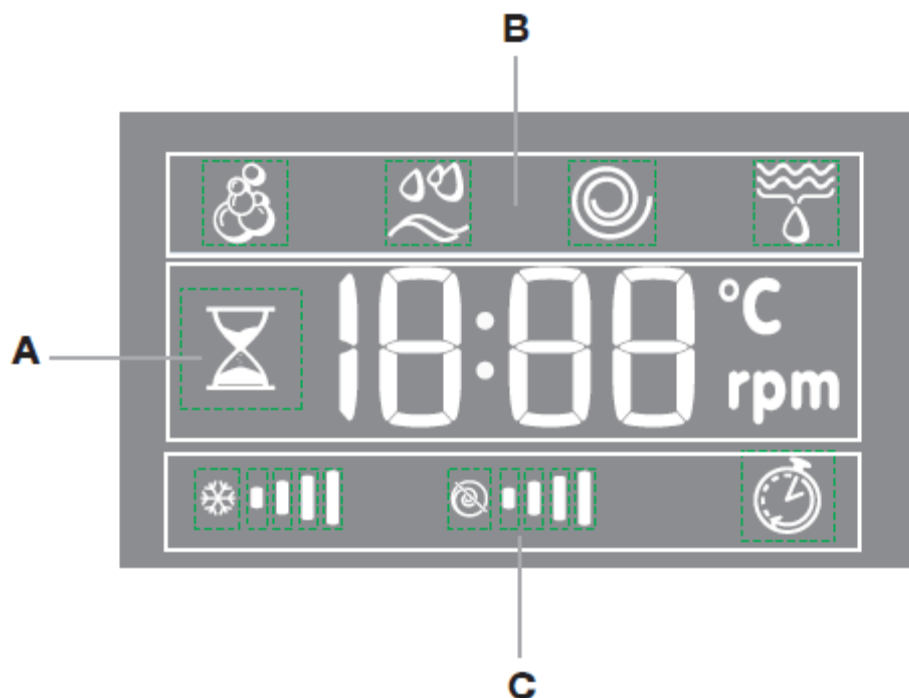





Dispej je koristan prilikom programiranja mašine i pruža vam puno informacija.

Trajanje raspoloživih programa pranja i preostalo vreme do kraja programa pranja koji je u toku, pojaviće se u delu displeja označenom slovom **A**; Ukoliko je podešen ODLOŽENI START, pojaviće se odbrojavanje do početka rada odabranog programa.

Pritiskom na odgovarajuće dugme možete dobiti informacije kao što su maksimalni broj obrtaja centrifuge i temperatura za određeni program pranja. Takođe, da li su poslednje odabrane opcije kompatibilne sa podešenim programom.

Peščani sat blinka dok mašina obrađuje podatke koji zavise od programa pranja  i opcija koje ste odabrali. Posle maksimalno 10 minuta, peščani sat ostaje konstantno upaljen a preostalo vreme se pojavljuje na displeju. Peščani sat će se ugasisi otprilike 1 minut pošto se pojavi konačna vrednost za vreme.

Faze programa pranja koje odgovaraju odabranom programu i faze programa pranja koji je u toku, pojaviće se na delu displeja označenom slovom **B**:

-  Pranje
-  Ispiranje
-  Centrifuga
-  Izbacivanje vode

Ikonicke koje odgovaraju “temperaturi”, “centrifugi” i “odloženom startu” (gledano s leva) se prikazuju na delu displeja označenom slovom **C**.



Grafičke oznake za temperaturu  prikazuju maksimalnu temperaturu koja može da se podesi kod odabranog programa.

Grafičke oznake za centrifugu  prikazuju maksimalni broj obrtaja centrifuge koji može da se podesi kod odabranog programa.

Kada je simbol za odloženi start  upaljen, to znači da se vrednost odloženog starta pojavila na displeju.

Puštanje mašine u rad

1. **UPALITE MAŠINU.** Pritisnite dugme  . Lampica za START/PAUZU će polako blinkati plavom bojom.
2. **STAVITE VEŠ.** Otvorite vrata mašine. Stavite veš koji želite da perete, vodeći računa da ne prekoračite maksimalni kapacitet za određeni program naznačen na tabeli sa programima (u produžetku).
3. **ODMERITE DETERDŽENT.** Izvucite fioku i sipajte deterdžent u odgovarajući odeljak, kao što je opisano u poglavlju „*Deterdžent i veš*“.
4. **ZATVORITE VRATA MAŠINE.**
5. **ODABERITE PROGRAM PRANJA.** PROGRAMATOROM odaberite željeni program pranja. Temperatura i brzina obrtaja centrifuge su fabrički podešeni za svaki program; možete ih podesiti i ručno. Trajanje programa pranja će se takođe pojaviti na displeju.
6. **PERSONALIZUJTE PROGRAM PRANJA.** Upotrebite odgovarajuće dugmiće na komandnoj tabli:

 **Promena temperature i/ili brzine obrtaja centrifuge.** Mašina automatski prikazuje maksimalne vrednosti temperature i broja obrtaja centrifuge za program koji ste podesili ili za program koji je poslednji korišćen ukoliko su njegove karakteristike kompatibilne sa odabranim programom. Temperatura se može smanjivati pritiskom na dugme  , sve dok ne dođete do pranja u hladnoj vodi „OFF“. I broj obrtaja centrifuge se takođe može smanjiti pritiskom na dugme  , sve dok centrifuga nije potpuno isključena („OFF“). Ukoliko dugmiće pritisnete još jedanput, vratićete se na početne, maksimalne vrednosti.

Podešavanje odloženog starta

Ukoliko želite da podesite odloženi start kod odabranog programa pranja, pritisnite odgovarajuće dugme nekoliko puta sve dok ne dođete do željene vrednosti. Kada aktivirate ovu opciju, simbol

 će se upaliti na displeju. Ukoliko želite da poništite podešeni odloženi start, pritisnite dugme, sve dok se natpis „OFF“ ne pojavi na displeju.



Promena karakteristika programa pranja.

- Pritisnite dugme da aktivirate opciju; lampica koja odgovara opciji će se upaliti.
- Pritisnite dugme ponovo ukoliko želite da poništite istu opciju; lampica će se ugaziti.

! Ukoliko odabrana opcija nije kompatibilna sa prethodno podešenim programom pranja, lampica će blinkati i opcija neće biti aktivirana.

! Ukoliko odabrana opcija nije kompatibilna s drugom, prethodno odabranom opcijom, lampica koja odgovara prvoj opciji će blinkati i samo će druga opcija biti aktivirana; odgovarajuća lampica će ostati konstantno upaljena.

Napomena: Ukoliko je odabrana opcija , ni jedna od opcija koje nisu kompatibilne ne može da se aktivira.

! Pojedine opcije utiču na ukupno trajanje programa pranja i takođe mogu usloviti drugačiju preporučenu količinu veša za pranje.

- 7. STARTOVANJE PROGRAMA.** Pritisnite dugme START/PAUZA. Odgovarajuća lampica ostaje konstantno upaljena (plavo) a vrata mašine se zaključavaju (pali se takođe lampica koja označava da su vrata blokirana ). Ukoliko želite da promenite program pranja dok program traje, **pauzirajte mašinu** pritiskom na dugme START/PAUZA (lampica lagano treperi narandžastom bojom); zatim odaberite željeni program i ponovo pritisnite isto dugme.

Ukoliko želite da otvorite vrata mašine dok pranje traje, pritisnite dugme START/PAUZA; ukoliko je lampica za zaključana vrata  ugašena, moguće je otvoriti vrata (sačekajte oko 3 minute). Ponovo pritisnite dugme START/PAUZA da ponovo pokrenete program od tačke na kojoj ste ga prekinuli.

- 8. KRAJ PROGRAMA PRANJA.** Tekst „END“ će se upaliti na displeju kada se program pranja završi. Vrata mašine se mogu otvoriti kada se simbol za ZAKLJUČANA VRATA  ugasi (sačekajte oko 3 minute). Otvorite vrata, izvadite veš i ugazite mašinu.

! Ukoliko želite da poništite program koji je već počeo s radom, pritisnite i držite dugme . Program će biti zaustavljen i mašina će se ugaziti.

Sistem raspoređivanja veša unutar mašine

Kako bi se izbegle preterane vibracije i kako bi se veš unutar mašine ravnomerno rasporedio, pre svake centrifuge, bubanj se kontinuirano okreće brzinom malo većom od normalne brzine pranja. Ukoliko nakon nekoliko pokušaja veš i dalje nije podjednako raspoređen unutar mašine, centrifuga će raditi s malo manje obrtaja u minuti nego što ste podesili.



Ukoliko je veš izrazito loše raspoređen unutar mašine, mašina će nastaviti s brzinom obrtaja koja doprinosi raspoređivanju veša, umesto da započne s punom brzinom.

Preporučujemo da kad stavljate veš u mašinu vodite računa da mešate manje i veće odevne artikle.

Programi



Tabela s programima

Program	Opis programa	Max. temperat ura (°C)	Max broj obrtaja centrifuge (r.p.m.)	Deterdžent				Maksimalni kapacitet pranja (kg)	Trajanje programa
				Prepranje	Pranje	Izbeljivanje	Omekšivač		
Dnevni programi									
1	Pamuk sa prepranjem: veoma zaprljan beli veš.	90°	1200	•	•	-	•	7	Trajanje programa pranja možete proveriti na displeju
2	Beli Pamuk: veoma zaprljan beli veš.	90°	1200	-	•	•	•	7	
2	Beli Pamuk (1): veoma zaprljan beli veš i veš otpornih boja	60°	1200	-	•	•	•	7	
2	Beli Pamuk (1-2): malo zaprljan beli veš i veš osetljivih boja	40°	1200	-	•	•	•	7	
3	Pamuk: veoma zaprljan beli veš i veš otpornih boja	60°	1200	-	•	•	•	7	
4	Obojeni Pamuk (3): malo zaprljan beli veš i veš osetljivih boja	40°	1200	-	•	•	•	7	
5	Sintetika: veoma zaprljan veš otpornih boja.	60°	800	-	•	•	•	3	
6	Sintetika: manje zaprljan veš otpornih boja	40°	800	-	•	•	•	3	
7	Jeans	40°	800	-	•	-	•	3,5	
8	Košulje	40°	600	-	•	•	•	2	
9	Mix-Cool 30°: program za brzo osvežavanje malo zaprljanih odevnih predmeta (nije namenjen vunanim i svilenim odevnim predmetima, kao i onima koji treba da se peru na ruke)	Hladna voda	800	-	•	-	•	3	
Specijalni programi									

10	Vuna: Za vunu, kašmir, itd...	40°	600		-	●	-	●	1,5	Trajanje programa se može proveriti na displeju
11	Zavese/Svila: Za odevne predmete od svile, viskoze, veš	30°	0		-	●	-	●	1	
12	Patike	30°	600		-	●	-	●	Maksimalno 2 para	
13	Veštački materijali	30°	400		-	●	-	-	2	
Delimični programi										
	Ispiranje	-	1200		-	-	●	●	7	
	Centrifuga	-	1200		-	-	-	-	7	
	Izbacivanje vode	-	0		-	-	-	-	7	

Trajanje programa koje je navedeno u ovom uputstvu ili se očitava na displeju je procena na osnovu standardnih uslova. Efektivno vreme može da varira u zavisnosti od brojnih faktora kao što su temperatura i pritisak vode na ulasku u mašinu, spoljašnja temperatura, količina deterženta, vrsta veša koji perete, raspoređivanja veša unutar mašine i dodatnih odabranih opcija pranja.

Za sve Institute koji se bave testiranjem:

- 1) **Kontrolni program pranja u skladu sa regulativom 2010/1061: odaberite program pranja 2 na temperaturi 60°C i 40°C.**
- 2) **Duži program za pamuk: podesite program 2 sa temperaturom od 40°C.**
- 3) **Kraći program za pamuk: podesite program 4 sa temperaturom od 40°C.**
- 4) **Kontrolni program u skladu sa regulativom EN 60456: podesite program 2 i temperaturu od 60°C.**   

Dodatne opcije pranja

Tehnologija „PRIME“ optimizuje potrošnju struje, vode i vremena tako što meri količinu veša stavljenog u mašinu. Pritiskom na dugme  možete odabrati sledeće opcije:

-**Voda:** omogućava da se smanji potrošnja vode a da se pri tome ne odreknete savršenih rezultata pranja (preporučuje se kod veoma zaprljanih odevnih predmeta).



-**Energija:** ovu opciju „PRIME“ automatski podešava, pri čemu se smanjuje potrošnja energije (preporučuje se za normalno zaprljane odevne predmete).

-**Vreme:** omogućava vam da smanjite trajanje pranja (preporučuje se za malo zaprljane odevne predmete).

! Ova opcija se može koristiti samo zajedno sa programima 1, 2, 3, 4, 5, 6 (sve tri vrste pranja) i 7, 8, 9 (nivoi – **Energija** i **Vreme**).

Ekstra ispiranje

Kada odaberete ovu opciju, efikasnost ispiranja je povećana, tako da je uklanjanje ostataka deterženta sa odeće zagarantovano. Opcija je posebno korisna za osobe sa osetljivom kožom.



! Ne može se koristiti kod programa 9,  .



Lako peglanje

Ukoliko odaberete ovu opciju, faze pranja i centrifuge će se korigovati tako da se tkanina manje gužva. Na kraju programa, bubanj se lagano okreće; Lampice LAKO PEGLANJE i START/PAUZA trepere (plavom odnosno narandžastom bojom). Ukoliko želite da se program završi, pritisnite dugme za START/PAUZU ili dugme LAKO PEGLANJE.

Kod programa 11-13, mašina će završiti program pranja a veš će ostati potopljen u vodi; lampice za LAKO PEGLANJE i STAR/PAUZU će treperiti. Da biste izbacili vodu iz mašine i izvadili veš, pritisnite dugme START/PAUZA ili dugme LAKO PEGLANJE.



! Ova opcija nije kompatibilna s programima 9, 10, 12, , .



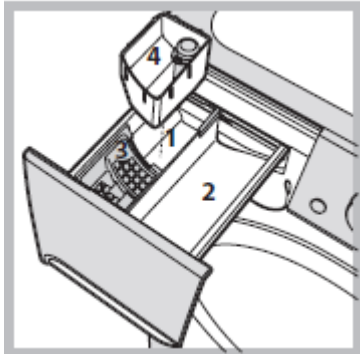

Uklanjanje fleka

Ova opcija je posebno korisna kod uklanjanja upornih fleka. Stavite dodatnu posudicu 4 (isporučuje se sa mašinom) u odeljak 1. Kada sipate varikinu, vodite računa da ne pređete nivo „max“ koji je označen na centralnoj osovinu. (vidi sliku)



Ukoliko želite da operete veš samo u varikini, sipajte varikinu u dodatnu posudicu 4, podesite program „Ispiranje“  i upalite dodatnu opciju „Uklanjanje fleka“ . Ukoliko želite da koristite varikinu u toku standardnog programa pranja, sipajte deterdžent i omekšivač, podesite željeni program pranja i upalite dodatnu opciju „Uklanjanje fleka“ . Korišćenje dodatne posudice 4 isključuje mogućnosti aktiviranja „Prepranja“.

! Ova opcija ne može se koristiti uz programe 1, 7, 9, 10, 11, 12, 13, , .

Deterdžent i veš

Posuda za deterdžent

Dobri rezultati u pranju takođe zavise od prave mere deterdženta: stavljanje previše deterdženta neće uvek doprineti efikasnijem pranju a može doći i do skupljanja deterdženta unutar mašine što može čak i zagaditi životnu sredinu.

!Nemojte koristiti deterdžent za ručno pranje jer može da stvara suviše pene.

Otvorite posudu za deterdžent i sipajte deterdžent i omekšivač na sledeći način:

odeljak 1: Deterdžent za pretpranje (prašak)

Pre nego što sipate deterdžent, proverite da nije slučajno stavljena dodatna posudica 4.

odeljak 2: Deterdžent za pranje (prašak ili tečni)

Tečni deterdžent treba da se sipa neposredno pre početka ciklusa pranja.

odeljak 3: Razni aditivi (omekšivači itd..)

Omekšivač ne treba da se preliva preko rešetkice.

dodatna posudica 4: za varikinu

dodatna posudica 5: preporučujemo da ovaj odeljak koristite za tečni deterdžent.

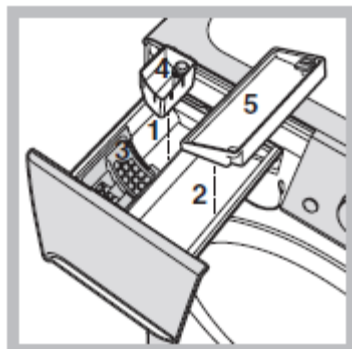

Pripremanje veša za pranje

- Podelite svoj veš imajući u vidu:
 - vrstu tkanine - pogledajte simbol na etiketi odeće.
 - boju - odvojite obojene odevne predmete od belih.
 - Ispraznite džepove i proverite da li na odeći ima labavih dugmića.
 - Nemojte prekoračivati ograničenja u težini koja su dole navedena a odnose se na odeću dok je suva:

Otporne tkanine: max 7 kg

Sintetičke tkanine: max 3 kg

Osetljive tkanine: max 2 kg

Vuna: max 1,5 kg

Svila: max 1 kg

Koliku težinu ima vaš veš?

1 čaršav	400-500 g
1 jastučnica	150-200 g
1 stolnjak	400-500 g
1 bade mantil	900-1.200 gr
1 peškir	150-250 g

Specijalni programi:

Jeans: okrenite odevne predmete od džinsa da se peru s naličja i koristite tečni deterdžent. Upalite program **7**.

Košulje: upalite program **8** za pranje košulja različitih boja i različitih vrsta materijala. Ovaj program garantuje maksimalnu brigu o odevnim predmetima i smanjuje gužvanje.

Mix-Cool 30°: ovaj program pranja je namenjen pranju lagano zaprljanih odevnih predmeta: traje samo 30 minuta i na taj način štedi energiju i vreme. Ako odaberete program **9**, možete prati različite vrste materijala (osim vune i svile) u hladnoj vodi ukupne težine do 3 kg.

Vuna: program **10** se može koristiti za pranje svih vunениh odevnih predmeta u mašini, čak i onih na kojima postoji oznaka  da mogu da se peru samo na ruke. Za najbolje rezultate, koristite specijalni deterdžent i perite maksimalno 1,5 kg veša.

Svila: koristite program **11** za pranje svilenih odevnih predmeta. Preporučujemo da koristite specijalni deterdžent za osetljive odevne predmete.

Zavese: treba ih presaviti i staviti u jastučnicu ili mrežastu vreću. Podesite program **11**.

Patike (program pranja broj **12**): koristi se za pranje patika; za najbolje rezultate, nemojte prati više od 2 para patika istovremeno.

Jakne: (program pranja broj **13**), ovaj program je osmišljen za pranje voodootpornih tkanina i zimskih jakni (od, npr. Goretexa, poliestera, najlona); za najbolje rezultate koristite tečni deterdžent u količini koja je dovoljna za pranje pola kapaciteta mašine; ukoliko je potrebno, uklonite fleke sa okovratnika i sa vrhova rukava. Nemojte koristiti omekšivače ili deterdžente koji sadrže omekšivače. *Ne preporučujemo pranje jorgana ovim programom.*

Mere opreza i saveti

! Ova mašina za pranje i sušenje veša je dizajnirana i napravljena u skladu sa svim međunarodnim regulativama o bezbednosti. Sledeće informacije vam dajemo radi vaše bezbednosti i potrebno ih je sve pažljivo pročitati.

Opšte bezbednosne mere

- Ovaj uređaj nije predviđen za profesionalnu već za kućnu upotrebu.
- Ovu mašinu za sušenje veša ne smeju koristiti osobe (uključujući i decu) koje imaju smanjene mentalne, fizičke i čulne mogućnosti ili one osobe koje nemaju iskustva i znanja, osim ukoliko nisu nadgledane ili upućene u korišćenje ovog uređaja od strane osobe koja je odgovorna za njihovu bezbednost. Vodite računa da se deca ne igraju mašinom.
- Mašinu smeju koristiti samo odrasla lica i to u skladu sa uputstvima iz ovog priručnika.

- Nikada nemojte dodirivati mašinu za pranje veša dok ste bos ili dok su vam ruke ili noge mokre.
- Nikada nemojte vući kabl ili mašinu kako biste izvukli kabl iz utičnice na zidu.
- Nemojte otvarati posudu za deterdžent dok mašina radi.
- Nemojte dodirivati vodu koja izlazi iz mašine jer može biti vrela.
- Nemojte na silu otvarati vrata mašine: ovim možete oštetiti sigurnosni mehanizam za zatvaranje koji je namenjen da spreči slučajna otvaranja.
- U slučaju kvara, ni u kom slučaju nemojte dirati unutrašnje delove mašine kako biste pokušali da je sami popravite.
- Uvek držite decu dalje od mašine dok radi.
- U toku rada, vrata mašine postaju veoma vruća.
- Ukoliko morate da je premestite, učinite to uz pomoć dvoje ili troje ljudi i uradite to veoma pažljivo. Nikada nemojte pokušavati da to uradite sami, jer je mašina veoma teška.
- Pre stavljanja veša u mašinu, proverite da li je bubanj prazan.

Odlaganje ambalaže

- Poštujte lokalne regulative očuvanja životne sredine kada uklanjate ambalažu imajući u vidu da ambalaža može biti reciklirana.
- Evropski zakon 2002/96/CE o odlaganju električne i elektronske opreme, nalaže da se stari kućni aparati ne bacaju zajedno s drugim otpacima. Stari kućni aparati moraju se sakupiti odvojeno kako bi se poboljšala reciklaža materijala od kojih su napravljeni i kako bi se redukovao njihov uticaj na ljudsko zdravlje i životnu sredinu. Poseban simbol precrtane kante na vašem uređaju vas podseća na ovu obavezu, a to je da kada želite da bacite svoj stari uređaj, morate da se pobrinete da se odvojeno odveze. Za sve dodatne informacije o tome kako i gde da bace svoj stari uređaj, potrošači mogu kontaktirati javni servis koji se bavi ovim problemom ili svog prodavca.

Čišćenje i održavanje mašine

Isključivanje iz struje i isključivanje dotoka vode

- Isključite dotok vode nakon svakog pranja. Ovim ćete smanjiti trošenje sistema za vodu vaše mašine i sprečiti curenje.
- Pre čišćenja mašine ili bilo kakvog vida održavanja, isključite je iz struje.

Čišćenje uređaja

Spoljni i gumeni delove vaše mašine, mogu se čistiti mekom krpom pokvašenom u rastvoru blagog sapuna i mlake vode. Nemojte koristiti rastvore i abrazivna sredstva.

Čišćenje posude za deteržent

Da biste izvadili posudu za deteržent, pritisnite polugicu (1) i povucite posudu ka spolja (2) (*vidi sliku*).

Operite je pod mlazom vode; ovo treba često raditi.

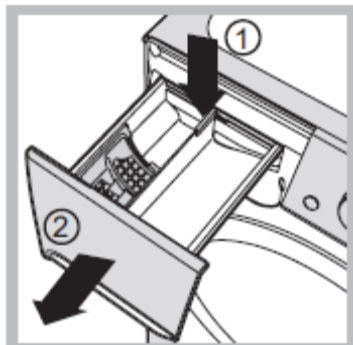

Briga o vratima i bubnju

- Vrata mašine uvek ostavite polu-otvorena kako se u njoj ne bi stvarali neprijatni mirisi.

Čišćenje pumpe

Ova mašina za pranje veša ima samočišćeću pumpu kojoj ne treba nikakvo održavanje. Ponekad, mali predmeti (npr. novčići, dugmići) mogu upasti u pretkomoru koja štiti pumpu a koja se nalazi na nižem delu iste.

!Proverite da li se ciklus pranja završio i isključite uređaj iz struje.

Kako prići pretkomori:

1. Skinite panel sa prednjeg dela mašine tako što ćete ga pritisnuti u centralnom delu a zatim povući nadole sa obe strane sve dok ga ne skinete (*vidi sliku*);

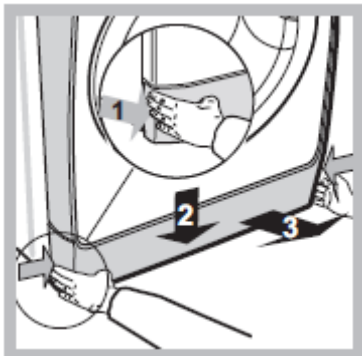

2. Odvrnite poklopac u pravcu suprotnom kazaljka na satu (*vidi sliku*): može iscureti malo vode – to je potpuno normalno;

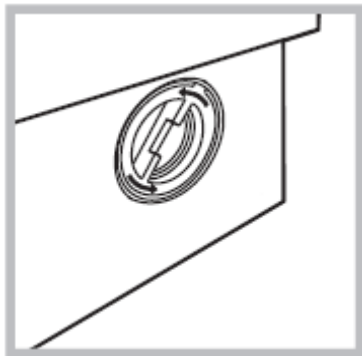

3. Dobro očistite unutrašnjost
4. Vratite poklopac nazad i zašrafite ga.
5. Vratite pokrivni panel nazad, vodeći računa da je dobro postavite na ležište pre nego što je stavite na uređaj.

Kontrola gumenog creva za vodu

Proverite gumeno crevo za vodu makar jednom godišnje. Ukoliko vidite na njemu pukotine, odmah ga zamenite: u toku pranja veša, pritisak vode je veoma jak i naprslo crevo može lako da pukne.

!Nikada nemojte koristiti polovna creva

Rešavanje problema

Može se desiti da vaša mašina za pranje veša ne radi dobro ili ne radi uopšte. Pre nego što pozovete servis (*vidi „Servis“*), proverite da li se problem možda može jednostavno rešiti i to konsultovanjem sledeće liste.

Problem**Mogući uzrok/Rešenje:****Mašina se ne pali**

- *Nije uključena u struju, ili utikač nije dobro stavljen u utičnicu da bi se napravio kontakt.
- *Nestala je struja u kući.

Ciklus pranja neće da započne

- *Vrata mašine nisu dobro zatvorena.
- *Dugme ON/OFF nije pritisnuto.
- *Dugme START/PAUZA nije pritisnuto.
- *Nije otvorena slavina za vodu.
- *Podesili ste odloženi start.

Mašina neće da puni vodu (na displeju se pojavljuje tekst „H2O“)

- *Crevo za dotok vode nije povezano na slavinu
- *Crevo je savijeno
- *Slavina za dotok vode nije otvorena
- *Nestala je voda u kući.
- *Pritisak vode nije dovoljno jak.
- *Dugme START/PAUZA nije pritisnuto.

Mašina neprekidno puni i izbacuje vodu

- *Crevo za izbacivanje vode nije podešeno između 65 i 100 cm od poda (*vidi „Instalacija“*)
 - *Slobodan kraj creva za izbacivanje vode se nalazi uronjen u vodu (*vidi „Instalacija“*)
 - *Zidni sistem za izbacivanje vode nema ventil za odušak.
- Ukoliko se posle ovih provera problem nije rešio, zatvorite slavinu za dovod vode i pozovite Servis. Ukoliko živite na višim spratovima u zgradi, možda postoji opšti problem s izbacivanjem vode koji čini da mašina neprekidno puni i izbacuje vodu. Za ovaj problem postoji rešenje u vidu posebnog ventila koji se može kupiti u specijalizovanim radnjama.

Mašina ne izbacuje vodu i ne vrti centrifugu

- *Program pranja ne predviđa izbacivanje vode: neki programi zahtevaju da se ručno podesi izbacivanje vode
- *Upaljena je funkcija za LAKO PEGLANJE: kako biste završili program pranja, pritisnite dugme START/PAUZA (*vidi „Programi pranja i dodatne opcije“*)
- *Presavijeno je crevo za izbacivanje vode (*vidi „Instalacija“*)
- *Odvod vode je zapušen.

- Mašina dosta vibrira u toku centrifuge**
- *Bubanj nije dobro odblokiran u toku instalacije (*vidi „Instalacija“*)
 - *Mašina nije dobro iznivelisana (*vidi „Instalacija“*)
 - *Mašina je tesno pritisnuta između nameštaja i zida (*vidi „Instalacija“*)
- Mašina curi**
- *Crevo za dotok vode nije dobro pričvršćeno (*vidi „Instalacija“*)
 - *Posuda za deterdžent je zapušena (za čišćenje iste, *vidi „Čišćenje i održavanje mašine“*)
 - *Crevo za izbacivanje vode nije dobro povezano (*vidi „Instalacija“*)
- Lampice za dodatne opcije i START/PAUZU brzo trepere a na displeju se Prikazuje šifra za grešku (npr. F-01, F-..)**
- *Ugasite mašinu i izvadite utikač iz utičnice; sačekajte otprilike 1 minut i zatim ga ponovo upalite.
 - Ukoliko problem i dalje postoji, pozovite Servis.
- Ima previše pene.**
- *Deterdžent koji upotrebljavate nije za mašinsku upotrebu (mora biti naglašeno na njemu da je «za pranje u veš mašinama» ili za «ručno i mašinsko pranje»)
 - *Stavljate previše deterdženta

Servis

Pre nego što pozovete Servis:

- *Proverite da li možete sami da rešite problem (*vidi „Rešavanje problema“*);
- *Ponovo startujte program da vidite da li se problem sam rešio;
- *Ukoliko to nije slučaj, kontaktirajte ovlašćeni Servisni Centar.

!Uvek tražite ovlašćenog servisera.

Obavestite osobu iz servisa o:

- *tipu problema
- *modelu uređaja (Mod.);
- *serijskom broju (S/N);

Ove informacije možete pronaći na tablici s podacima koja se nalazi na zadnjem delu vašeg uređaja i na prednjem delu kada otvorite vrata mašine.