

MAŠINA ZA PRANJE VEŠA SA GORNJIM PUNJENJEM AVTXL 109

Sadržaj

Instalacija, 2-3

Skidanje ambalaže i nivelisanje, 2
Povezivanje struje i vode, 2-3
Prvi program pranja, 3
Tehnički podaci, 3

Opis mašine za pranje veša, 4-5

Komandna tabla, 4
Kako otvoriti i zatvoriti bubanj, 5
Lampice, 5

Podešavanje programa, 6

Ukratko: kako podesiti programe, 6
Tabela sa programima, 6

Dodatne opcije, 7

Podešavanje temperature, 7
Podešavanje centrifuge, 7
Funkcije, 7

Deterdžent i veš, 8

Posuda za deterdžent, 8
Pripremanje veša za pranje, 8
Posebni odevni predmeti, 8
Woolmark Platinum Care, 8

Mere opreza i saveti, 9

Opšta bezbednost, 9
Odlaganje ambalaže, 9
Štednja i čuvanje životne sredine, 9

Čišćenje i održavanje mašine, 10

Isključivanje dotoka vode ili struje, 10
Čišćenje mašine za pranje veša, 10
Čišćenje posude za deterdžent, 10
Kontrola vrata i bubnja, 10
Čišćenje pumpe, 10
Kontrola gumenog creva za vodu, 10

Rešavanje problema, 11-12

Servis, 12

Pre nego što pozovete Servis, 12



INSTALACIJA

!Čuvajte ovo uputstvo za upotrebu, kako biste u njemu mogli proveriti stvari koje vas zanimaju. Ukoliko prodate, ustupite ili preselite uređaj, vodite računa o tome da ovo uputstvo ode zajedno sa mašinom, kako bi se novi vlasnici informisali o tome kako rukovati njome.

!Pažljivo pročitajte uputstva: ovde su važne informacije o instalaciji, korišćenju i bezbednosti.

Skidanje ambalaže i nivelisanje

Skidanje ambalaže

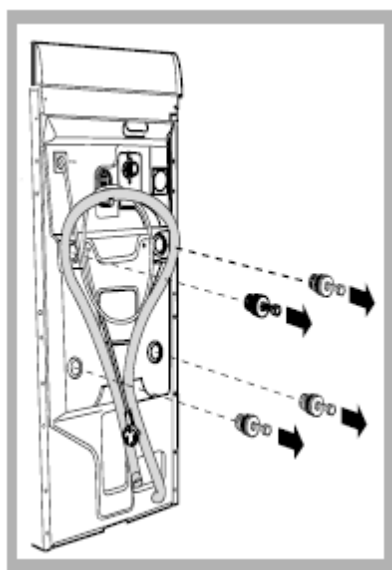

1. Skinite ambalažu sa mašine za pranje veša
2. Proverite da li je mašina oštećena u toku transporta. Ukoliko jeste, ne instalirajte je i kontaktirajte svog prodavca.
3. Uklonite četiri zaštitna šrafa i gumeni umetak koji se nalaze na zadnjem delu mašine (*pogledati sliku*).
4. Zatvorite rupe koristeći plastične čepove koje ste dobili sa mašinom.
5. Čuvajte sve delove: biće vam ponovo potrebni ukoliko budete morali mašinu da preselite na drugu lokaciju.

Upozorenje: Ukoliko treba da ponovo koristite šrafove, kraće stavite u gornje rupe. !Materijal u kome je mašina bila upakovana nije igračka za decu.

Nivelisanje

Vaša mašina za pranje veša će biti bučna ukoliko dve nožice nisu podešene tako da je mašina savršeno nivelisana.

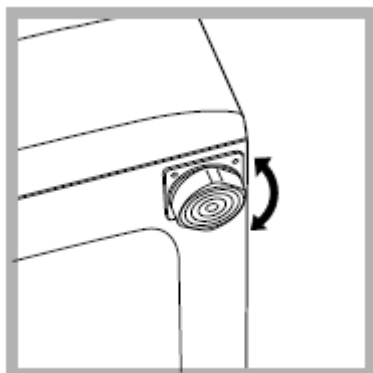

1. Instalirajte mašinu za pranje veša na čvrstu i ravnu površinu, tako da se ne naslanja na zid ili drugi nameštaj.
2. Ukoliko pod nije savršeno ravan, svaku nepravilnost možete ispraviti tako što ćete stegnuti ili popustiti prednje nožice koje mogu da se podešavaju (*pogledati*

sliku); nagib meren u odnosu na gornju ploču mašine, ne sme preći 2°.

Ispravno nivelisanje vaše mašine doprinosi njenoj stabilnosti i na taj način se izbegavaju vibracije, buka i pomeranje u toku rada. Ukoliko je postavljena na tepih, podesite nožice tako da ostane dovoljno prostora za ventilaciju ispod mašine za pranje veša.

Premeštanje, pomeranje

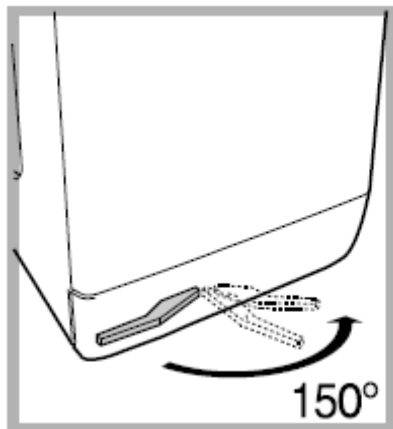

Vaša mašina za pranje veša ima specijalni nosač sa točkicama koji mogu da se izvuku a koji vam pomaže da je lakše premestite. Ukoliko želite da spustite ovaj nosač kako biste bez napora pomerili mašinu, treba da povučete crnu polugu koja se nalazi sa leve strane u dnu mašine, ispod sokle. Pošto pomerite mašine, vratite polugu na njeno mesto. Pošto je poluga vraćena, mašina je čvrsto postavljena na svoje mesto. (Vidi sliku)

Povezivanje struje i vode

Povezivanje creva za vodu

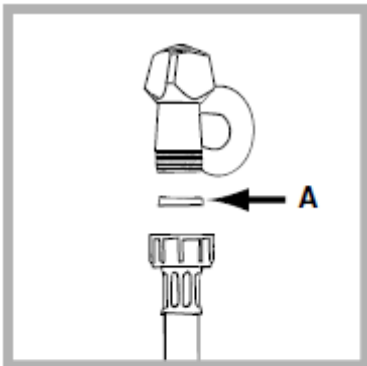

1. Stavite gumicu A na kraj gumenog creva koje ćete zatim povezati na slavinu za hladnu vodu sa narezanim otvorom $\frac{3}{4}$ gas (*vidi sliku*). Pre nego što ovo uradite, pustite vodu da curi sve dok nije savršeno čista i providna.
2. Povežite drugi kraj creva s veš mašinom, i to na dotok za hladnu vodu na mašini koji se nalazi na vrhu sa desne strane na zadnjoj strani mašine. (*vidi sliku*)
3. Vodite računa o tome da se crevo nije zapetljalo i da nije presavijeno.

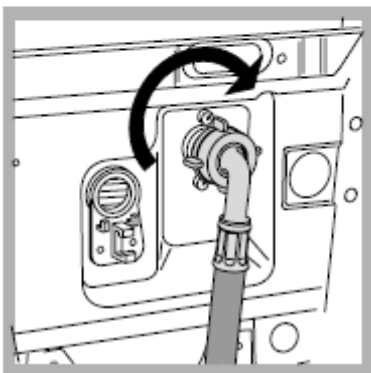

!Pritisak vode u slavini mora biti u okviru vrednosti koje su naznačene na tabeli sa Tehničkim karakteristikama (*u produžetku*).

!Ukoliko crevo za dotok vode nije dovoljno dugačko, pozovite specijalizovanu radnju ili ovlašćenog servisera.

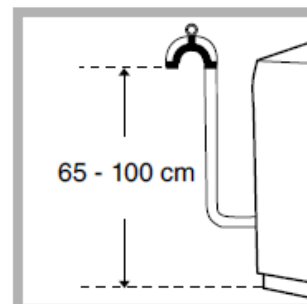

Povezivanje creva za izbacivanje vode

Povežite crevo za izbacivanje vode na odvodni kanal ili na zidni odvod koji mora biti između 65 i 100 cm od poda. Vodite računa pri tome da se crevo ne savija.

Kao alternativu, možete ga staviti na ivicu lavaboa ili kade i učvrstiti vođicom koju ste dobili sa mašinom (*vidi sliku*). Slobodni kraj creva ne sme biti pod vodom.

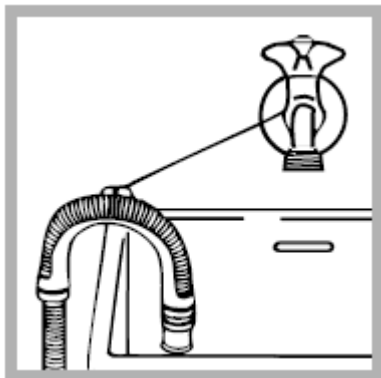

!Ne preporučujemo korišćenje produžetaka za crevo; ukoliko je to zaista neophodno, produžetak mora biti istog prečnika kao i originalno crevo i ne sme preći 150 cm u dužini.

Povezivanje struje

Pre nego što povežete uređaj na struju, proverite sledeće:

- da li utičnica ima uzemljenje koje je u skladu sa važećim normama;
- da li je utičnica u stanju da podnese maksimalnu snagu uređaja koja je navedena na tabeli sa Tehničkim karakteristikama (*u produžetku*);
- da li je voltaža napajanja u okviru vrednosti koje su navedene na tabeli sa Tehničkim karakteristikama (*u produžetku*);
- da li utičnica odgovara utikaču mašine za pranje veša. Ukoliko ne odgovara, zamenite utičnicu ili utikač.

!Mašina za pranje veša ne treba da se instalira na otvorenom, čak ni ukoliko prostor ima nadstrešnicu. Može biti veoma opasno ukoliko je uređaj izložen kiši ili oluji.

!Kada instalirate mašinu vodite računa o tome da je postavite blizu utičnice.

!Nemojte koristiti produžne kablove ili višestruke utičnice.

!Kabl za dovod struje ne sme nikada biti presavijen ili pritisnut.

!Kabl za dovod struje može zameniti jedino ovlašćeni serviser.

Upozorenje! Proizvođač se odriče svake odgovornosti ukoliko se ove norme ne poštuju.

Svaka izmena koja se izvrši na mašini a tiče se njenog povezivanja na struju i vodu, tj. svaka izmena njenih fabrički podešenih elektromehaničkih ili vodovodnih instalacija, dovešće do toga da izgubite garanciju i skinuće sa proizvođača i sa prodavca svaku eventualnu odgovornost.

Prvi ciklus pranja

Pošto ste instalirali mašinu a pre nego što je prvi put koristite, pustite da odradi jedan program pranja na 90 °C bez prepranja, sa deterdžentom i bez veša.

| | |
|---|--|
| Tehničke karakteristike | |
| Model | AVTXL 109 |
| Dimenzije | širina 40 cm visina 85 cm dubina 60 cm |
| Kapacitet | od 1 do 6 kg |
| Električno napajanje | pogledati na tablici sa tehničkim arakteristikama koja se nalazi na zadnjoj strani mašine |
| Povezivanje na vodu | maksimalni pritisak 1 MPa (10 bar) minimalni pritisak 0,05 MPa (0,5 bar) kapacitet bubnja 42 litara |
| Broj obrtaja centrifuge | do 1000 obrtaja u minuti |
| Kontrolni program u skladu sa Normativom EN 60456 | progam 3, temperatura 60°C, s 6 kg Veša |
| CE | Ova mašina je u skladu sa sledećim zakonima Evropske Unije: - 89/336/CEE od 03/05/89 (Elektromagnetna kompatibilnost) i narednim modifikacijama - 2006/95/CE (Niski napon) - 2002/96/CE |

OPIS MAŠINE ZA PRANJE VEŠA

Komandna tabla

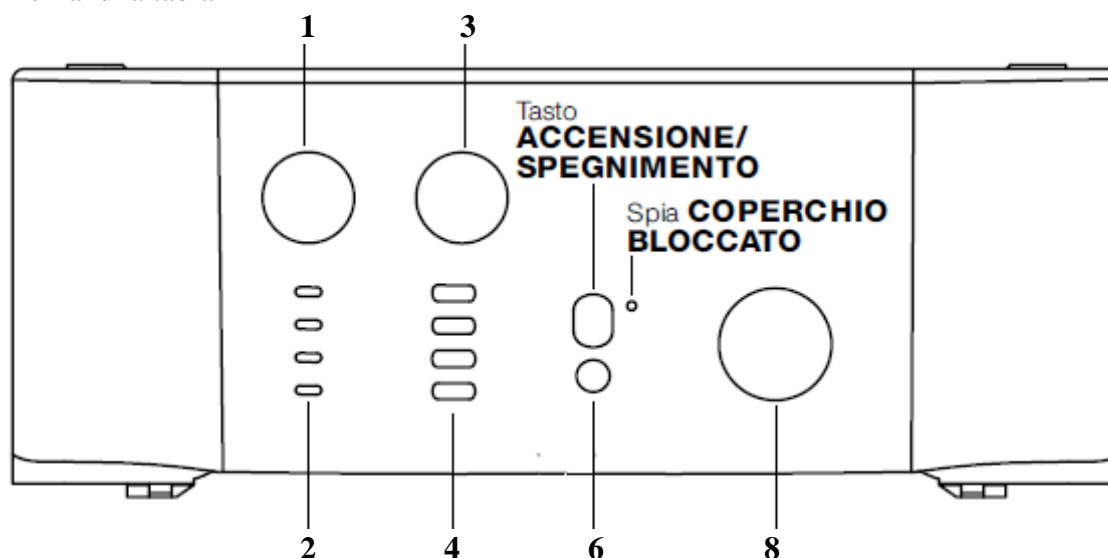

1. Dugme za podešavanje centrifuge
2. Lampice
3. Dugme za podešavanje temperature
4. Funkcijski dugmići
5. Dugme za paljenje i gašenje mašine (**Tasto ACCENSIONE/SPEGNIMENTO**)
6. Dugme za startovanje programa ili poništavanje (**START-RESET**)
7. Lampica za zaključana vrata mašine (**Spia COPERCHIO BLOCCATO**)
8. Programator

Posuda za deterđžent – u nju se sipa deterđžent i aditivi (*vidi stranu 8*).

Lampice služe za praćenje toka programa pranja.

Ukoliko je podešena opcija Odloženi Start, ove lampice označavaju koliko vremena je preostalo do početka rada programa. (*vidi stranu 5*).

Dugme za centrifugu: služi za podešavanje broja obrtaja centrifuge ili za njeno isključivanje (*vidi stranu 7*).

Funkcijski dugmići služe za odabir raspoloživih funkcija. Dugme koje odgovara odabranoj funkcijiće ostati upaljeno.

Dugme za izbor temperature: za podešavanje temperature pranja ili za podešavanje pranja hladnom vodom (*vidi stranu 7*).

Dugme za paljenje i gašenje mašine.

Dugme za startovanje programa ili poništavanje služi za pokretanje programa rada ili za poništavanje programa koji je greškom podešen.

Lampica za zaključana vrata mašine služi da se odredi da li je mašina za pranje veša upaljena (lampica treperi) ili da li se vrata mašine mogu otvoriti (kad mašina ne radi). Tada je lampica konstantno upaljena (*vidi stranu 5*).

Programator služi za odabir željenog programa pranja (*vidi stranu 6*). U toku rada, ovo dugme se ne pomera.

Lampica za zaključana vrata mašine:

Kada je lampica upaljena, to znači da su vrata zaključana kako bi se izbeglo njihovo slučajno otvaranje; ukoliko želite da izbegnete kvar mašine, sačekajte da lampica počne da treperi pre nego što otvorite vrata.

! Brzo treperenje lampice za zaključana vrata zajedno sa još jednom lampicom označava kvar mašine. (*vidi Rešavanje problema na strani 12*).

Kako otvoriti i zatvoriti vrata mašine

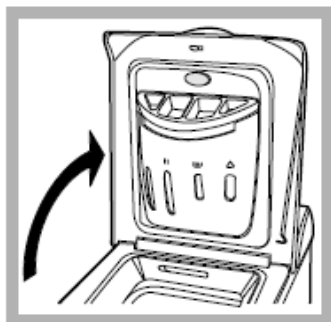

Fig. 1



Fig. 2



Fig. 3

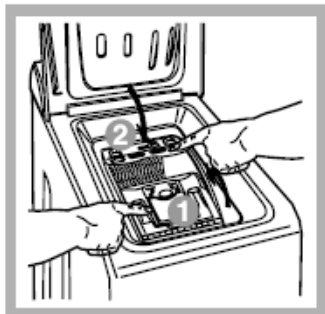

Fig. 4

A) Otvaranje vrata (slika 1)

Podignite spoljašnji poklopac u potpunosti.

B) Otvaranje bubnja (amortizovano otvaranje):

Jednim prstom pritisnite dugme naznačeno na slici 2 i bubanj će se polako otvoriti.

C) Punjenje veš mašine (slika 3)

D) Zatvaranje (slika 4)

- zatvorite bubanj u potpunosti tako što ćete prvo zatvoriti prednja vratašca a zatim zadnja;
- proverite da li je kukica na prednjim vratima potpuno ušla u ležište na zadnjim.

- nakon što ste čuli da su kukice legle u svoju poziciju, pritisnite oboja vratašca na dole da proverite da nisu labava.
- konačno, zatvorite spoljašnji poklopac.

Lampice

Lampice vam pružaju važne informacije. Evo šta one mogu da označavaju:

Podешen odloženi start:

Ukoliko ste aktivirali funkciju Odloženi Start (vidi stranu 7), nakon što pokrenete program pranja, počenje da treperi lampica koja odgovara odabranom odloženom startu:

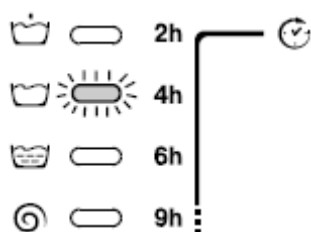

Kako vreme prolazi, pratićete po lampicama koje trepere koliko je preostalo vremena do početka rada mašine.

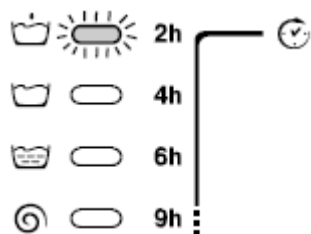

Nakon što istekne vreme, trepereća lampica će se ugasiti i odabrani program pranja će početi s radom.

Program pranja u toku:

U toku rada mašine, lampice se progresivno pale da označe fazu pranja koja je u toku:

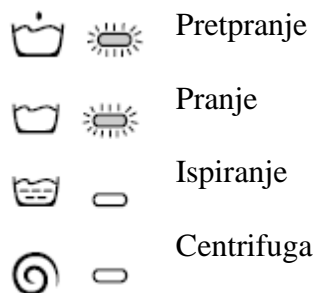

Funkcijski dugmići

Kada odaberete određenu funkciju, odgovarajuća lampica će se upaliti.

Ukoliko odabrana funkcija nije kompatibilna sa podešenim programom, dugme će trepereti i funkcija se neće aktivirati.

Ukoliko upalite funkciju koja nije kompatibilna sa prethodno podešenom funkcijom, ostaće aktivna samo ona koja je kasnije podešena.

PODEŠAVANJE PROGRAMA

Ukratko: kako podesiti programe

1. Upalite mašinu za pranje veša pritiskom na dugme .
Sve lampice će se upaliti na nekoliko sekundi a zatim ugasiti. Lampica za zaključana vrata će početi da blinka
2. Ubacite veš u mašinu, stavite deterdžent i eventualno omekšivač ili druge aditive (*vidi stranu 8*) i zatvorite bubanj i vrata.
3. Podesite programator na željeni program.
4. Podesite temperaturu pranja (*vidi stranu 7*)
5. Podesite brzinu obrtaja centrifuge (*vidi stranu 7*)
6. Startujte program pritiskom na dugme START/RESET (početak programa pranja ili poništavanje). Ukoliko želite da poništite program, držite dugme START/RESET pritisnuto makar 2 sekunde.
7. Kada je program pranja završen, lampica za zaključana vrata će treperiti označavajući na taj način da se vrata mašine mogu otvoriti. Izvadite veš napolje i ostavite vrata mašine otvorena kako bi se bubanj dobro osušio.

Ugasite mašinu pritiskom na dugme .

Tabela sa programima

| Tip materijala i zaprljanost veša | Programi | Temperatura pranja | Deterdžent | | Omekšivač | Trajanje programa pranja (u minutama) | Opis programa pranja |
|---|--------------------|--------------------|------------|--------|-----------|---------------------------------------|---|
| | | | Pretpranje | Pranje | | | |
| Pamuk | | | | | | | |
| Veoma prljav beli veš (posteljina, stolnjaci itd) | Pretpranje | 90°C | * | * | * | 167 | Pretpranje, pranje, ispiranje, srednja i krajnja centrifuga |
| Veoma prljav beli veš | Jak program pranja | 90°C | | * | * | 152 | Pranje, ispiranje, srednja i |

| | | | | | | | |
|--|--------------------------|------|--|---|---|-----|--|
| (posteljina, stolnjaci itd) | | | | | | | krajnja centrifuga |
| Zaprljan beli veš i veš postojanih boja | Normalni program pranja | 60°C | | * | * | 160 | Pranje, ispiranje, srednja i krajnja centrifuga |
| Manje prljav beli veš i osetljiviji obojeni veš (bluze, košulje itd) | Delikatan program pranja | 40°C | | * | * | 143 | Pranje, ispiranje, srednja i krajnja centrifuga |
| Malo prljav osetljiviji obojeni veš | Program za obojeni veš | 30°C | | * | * | 92 | Pranje, ispiranje, srednja i krajnja centrifuga |
| Sintetika | | | | | | | |
| Veoma zaprljan obojeni veš postojanih boja (dečiji veš itd) | Jak program pranja | 60°C | | * | * | 80 | Pranje, ispiranje, funkcija protiv gužvanja i delikatna centrifuga |
| Veoma zaprljan veš postojanih boja (dečiji veš itd) | Normalni program pranja | 50°C | | * | * | 75 | Pranje, ispiranje, funkcija protiv gužvanja i delikatna centrifuga |
| Osetljive boje (sve vrste malo zaprljanog veša) | Delikatni program pranja | 40°C | | * | * | 71 | Pranje, ispiranje, funkcija protiv gužvanja i delikatna centrifuga |
| Osetljive boje (sve | Dnevni program | 30°C | | * | * | 30 | Pranje, ispiranje i |

| | | | | | | | |
|---|------------------|------|--|---|---|----|--|
| vrste malo zaprljanog veša) | pranja | | | | | | blaga centrifuga |
| Delikatan veš | | | | | | | |
| Vuna | Vuna | 40°C | | * | * | 50 | Pranje, ispiranje i blaga centrifuga |
| Veoma osetljiv veš (zavese, svila, viskoza itd) | Svila | 30°C | | * | * | 45 | Pranje, ispiranje, funkcija protiv gužvanja i izbacivanje vode |
| Parzijalni programi | | | | | | | |
| | Ispiranje | | | | * | | Ispiranje i centrifuga |
| | Blago ispiranje | | | | * | | Ispiranje, funkcija protiv gužvanja ili izbacivanje vode |
| | Centrifuga | | | | | | Izbacivanje vode i jaka centrifuga |
| | Blaga centrifuga | | | | | | Izbacivanje vode i blaga centrifuga |
| | Izbacivanje vode | | | | | | Izbacivanje vode |

Napomene

Za opis funkcije protiv gužvanja: vidi Lako peglanje, u *produžetku*. Podaci dati u tabeli su približni.

Specijalni programi

Dnevni 30' (program 9 za sintetiku) je osmišljen za pranje lagano zaprljanih odevnih predmeta u kratkom vremenskom periodu: traje svega 30 minuta i omogućava vam da uštedite i vreme i energiju. Podešavanjem ovog programa (9 na 30°C), možete prati različite vrste materijala zajedno (izuzev vune i svile) i to maksimalno 3 kg. *Preporučujemo upotrebu tečnog deterdženta.*

LIČNA PODEŠAVANJA

Podešavanje temperature

Okrenite dugme za podešavanje TEMPERATURE kako biste podesili temperaturu pranja (vidi Tabelu programa na strani 6). Temperatura može biti smanjena ili čak može biti podešeno hladno pranje .

Podešavanje centrifuge

Okrenite dugme za podešavanje CENTRIFUGE kako biste podesili broj obrtaja centrifuge kod odabranog programa. Maksimalne predviđene brzine za programe su sledeće:

| Program | Maksimalna brzina |
|----------------|-----------------------------|
| Pamuk | 1000 obrtaja u minuti |
| Sintetika | 800 obrtaja u minuti |
| Vuna | 600 obrtaja u minuti |
| Svila | centrifugu treba isključiti |

Brzina centrifuge se može smanjiti ili se može potpuno isključiti odabirom simbola . Mašina će sama blokirati broj obrtaja centrifuge koji je podešen na veći broj nego što je to predviđeno za određeni program.

Napomena: *Kako bi se izbeglo jako vibriranje, pre svake centrifuge mašina raspoređuje veš u bubnju kontinuiranom rotacijom malo bržom od standardne brzine okretanja pri pranju.*

Kada se veš, uprkos ponovljenim pokušajima ne rasporedi dobro u bubnju, mašina će vršiti centrifugu malo sporije nego što je predviđeno zadatim programom.

Kada je veš u bubnju sasvim nejednako raspoređen, mašina će pokušavati da ga rasporedi, umesto da centrifugira.





Ovi pokušaji mogu produžiti ukupno trajanje programa pranja do maksimalnih 10 minuta.

Funkcije

Razne funkcije pranja koje ima ova mašina vam omogućavaju da vaš veš bude savršeno čist i beo. Kako biste upalili određenu funkciju:

1. pritisnite dugme koje odgovara određenoj funkciji, u skladu sa tabelom u produžetku;
2. funkcija je uključena kada je odgovarajuće dugme osvetljeno.

Pažnja: Brzo trepćuće svetlo dugmeta pokazuje da odgovarajuća funkcija ne može biti aktivirana uz prethodno podešeni program.

| Funkcija | Efekat | Komentari | Moguće kog programa |
|---|--|---|---|
| Odloženi start  | Odlaze početak pranja do 9 sati | Pritiskati dugme više puta sve dok ne zasvetli lampica za odloženi start na onoliko sati koliko želite odložiti početak rada. Na peti pritisak, funkcija se gasi. PS. Kada pritisnete Star/Reset dugme, vreme odloženog starta može samo da se smanji | Svih |
| Super pranje  | Omogućava besprekorno pranje, vidljivo belji veš nego kod standardne klase A | Ova funkcija nije kompatibilna sa funkcijom RAPID (brzi ciklus). | 1, 2, 3, 4, 5, 6, 7, 8 |
| Peglaj manje  | Smanjuje gužvanje materijala, olakšavajući peglanje | Ova funkcija se može upaliti kod programa 3, 4, 5, 6, 7, 8 i 11. Kod programa 6, 7, 8 i 11, mašina će završiti rad dok u bubnju još uvek ima vode i upaliće se lampica za fazu Ispiranja: -da bi se završio program, pritisnuti dugme START/RESET; -da biste samo izbacili vodu iz mašine, postavite dugme na simbol i pritisnite taster START/RESET. | Svih osim 1, 2, 9, 10, izbacivanja vode |
| Brzi program (rapid)  | Smanjuje trajanje programa pranja za 30%. | Ova funkcija nije kompatibilna sa funkcijom SUPER PRANJE (SUPER WASH). | 1, 2, 3, 4, 5, 6, 7, 8, ispiranja |

DETERDŽENT I VEŠ

Posuda za deterdžent

Dobri rezultati u pranju takođe zavise od prave mere deterdženta: stavljanje previše deterdženta neće uvek doprineti efikasnijem pranju a može doći i do skupljanja deterdženta unutar mašine što može čak i zagaditi životnu sredinu.

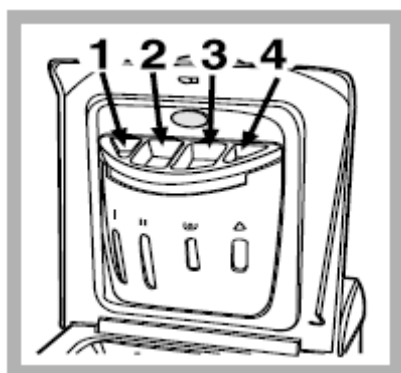

Podignite poklopac ispod koga se nalazi posuda za deterdžent i sipajte deterdžent i omekšivač na sledeći način:

odeljak 1: Deterdžent za pretpranje (prašak)

odeljak 2: Deterdžent za pranje (prašak ili tečni)

Tečni deterdžent treba da se sipa u posudicu koja se stavlja direktno u bubanj.

odeljak 3: Razni aditivi (omekšivači itd..)

Kada sipate omekšivač u odeljak 3, nemojte sipati više od

nivoa na kome piše "max".

Omekšivač ulazi automatski u bubanj u toku poslednjeg ispiranja. Na kraju programa pranja u odeljku za omekšivač ostaće malo vode.



Ova voda služi da bi se bolje rastvorio koncentrisani omekšivač, kao i da bi tako rastvoren lakše ušao u mašinu. Ukoliko u ovom odeljku ostane više vode nego što bi to bilo normalno, to znači da je zapušten mehanizam za odvod vode. Vidite na strani 10 kako se ovaj uređaj čisti.

odeljak 4: varikina

Pranje varikinom

Tradicionalna varikina se koristi kod otpornih, belih tkanina a blaga varikina za obojene i sintetičke tkanine i za vunu.

Kada sipate varikinu, vodite računa da ne pređete nivo na kome piše "max" u četvrtom odeljku. (vidi sliku)

Ukoliko želite da mašina odradi samo program pranja varikinom, sipajte varikinu u odeljak 4 i upalite program za ispiranje  (za pamuk) ili blago ispiranje  (za sintetičke tkanine).

! Nemojte koristiti deterdžent za ručno pranje jer može da stvori suviše pene.

Pripremanje veša za pranje

- Podelite svoj veš imajući u vidu:
-vrstu tkanine/pogledajte simbol na etiketi odeće.

-boju: odvojite obojene odevne predmete od belih.

- Ispraznite džepove i proverite da li na odeći ima labavih dugmića.
- Nemojte prekoračivati ograničenja u težini koja su dole navedena a odnose se na odeću dok je suva:

Otporne tkanine: max 6 kg

Sintetičke tkanine: max 2.5 kg

Osetljive tkanine: max 2 kg

Vuna: max 1 kg

Koliku težinu ima vaš veš?

1 čaršav 400-500 g

1 jastučnica 150-200 g

1 stolnjak 400-500 g

1 bade mantil 900-1.200 gr

1 peškir 150-250 g

Posebni odevni predmeti

Zavese: savijte zavese i stavite ih u jastučnicu ili u mrežastu vreću. Perite ih odvojeno i nemojte prekoračiti težinu od pola kapaciteta. Upalite program 11 koji automatski isključuje centrifugu.

Prekrivači i jakne: ukoliko su punjeni perjem, mogu da se peru u mašini. Okrenite odevni predmet naopako, nemojte prekoračiti kapacitet od 2-3 kg i ponovite ispiranje jednom ili dvaput koristeći blagu centrifugu.

Patike: uklonite blato. Mogu se prati zajedno sa džinsom i drugim otpornijim odevnim predmetima a nikako sa belim vešom.

Vuna: za najbolje rezultate, koristite poseban deterdžent, vodeći računa da ne prekoračite kapacitet od 1 kg.

Woolmark Platinum Care

Nežan kao i pranje na ruke



Hotpoint-Ariston postavlja nove standarde superiornog pranja koje je kompanija Woolmark odobrila i dodelila im prestižnu titulu Woolmark Platinum Care. Potražite na vašoj mašini oznaku Woolmark Platinum Care kako biste proverili da li možete bezbedno i efikasno da perete vunene odevne predmete na čijoj etiketi piše da su samo za «ručno pranje» (M.0303)

Podesite program 10 za sve odevne predmete na kojima piše «ručno pranje»  i koristite odgovarajući deterdžent (ukupna težina veša ne sme da prelazi 1 kg) .

MERE OPREZA I SAVETI

! Ova mašina za pranje veša je dizajnirana i napravljena u skladu sa svim međunarodnim regulativama o bezbednosti. Sledeće informacije vam dajemo radi vaše bezbednosti i potrebno ih je sve pažljivo pročitati.

Opšta bezbednost

- Ovaj uređaj nije predviđen za profesionalnu već za kućnu upotrebu.
- Mašinu za veš treba da koriste samo odrasli i to u skladu sa uputstvima koja su navedena u ovom priručniku.
- Nikada nemojte dodirivati mašinu za pranje veša dok ste bosi ili dok su vam ruke ili noge mokre.
- Nikada nemojte vući kabl ili mašinu kako biste izvukli kabl iz utičnice na zidu. Rukom pažljivo izvadite kabl.
- Nemojte dodirivati vodu koja izlazi iz mašine jer može biti vrela.
- Nemojte na silu otvarati vrata mašine: tako možete oštetiti sigurnosni mehanizam za zatvaranje koji je namenjen da spreči slučajna otvaranja.
- U slučaju kvara, ni u kom slučaju nemojte dirati unutrašnje delove mašine kako biste pokušali da je sami popravite.
- Uvek držite decu dalje od mašine dok radi.
- Ukoliko morate da je premestite, učinite to uz pomoć dve ili tri osobe i uradite to veoma pažljivo. Nikada nemojte pokušavati da to uradite sami, jer je mašina veoma teška.
- Pre stavljanja veša u mašinu, proverite da li je bubanj prazan.

Odlaganje ambalaže

- Odlaganje ambalaže: proverite lokalne regulative, tako da ambalaža može biti reciklirana.
- Evropski zakon 2002/96/CE o elektronskom i električnom otpadu (RAEE), predviđa da se bela tehnika ne sme bacati zajedno sa ostalim otpacima. Neporebni elementi bele tehnike treba da se skupe odvojeno kako bi se optimizovala reciklaža materijala od kojih su napravljeni i kako bi se sprečila eventualna loša dejstva na čovekovo zdravlje i životnu sredinu. Simbol precrtane korpe se nalazi na svim proizvodima kako biste se setili obaveze odvojenog sakupljanja.

Za sve dodatne informacije o odlaganju starih uređaja, potrošači se mogu obratiti javnom servisu koji se ovim pitanjem bavi ili prodavnici u kojoj su kupili uređaj.

Štednja i zaštita životne sredine

Tehnologija u službi zaštite životne sredine: ušteda deterdženta, vode, struje i vremena

- Kako se ne bi bespotrebno rasipali prirodni resursi, perite veš tek kada napunite mašinu. Puna mašina, umesto polu prazne, štedi 50% energije.
- Pretpranje je potrebno samo kod veoma prljavog veš. Kada ne koristite pretpranje, štedite deterdžent, vreme, vodu i energiju između 5 i 15%.

- Tretiranjem fleka sredstvom protiv fleka i potapanjem isflekanog veša pre pranja, smanjuje se potreba da perete na visokim temperaturama. Odabir programa na 60°C umesto na 90°C ili na 40°C umesto na 60°C, štedi do 50% energije.
- Stavite pravu količinu deterdženta u zavisnosti od tvrdoće vode, stepena zaprljanosti veša i količine veša. Iako su bio razgradljivi, deterdženti imaju elemente koji menjaju ravnotežu u prirodi. Pored toga, smanjite što je više moguće količinu omekšivača.
- Ukoliko perete veš kasno uveče ili u ranim jutarnjim satima, smanjite opterećenje kod električnih centrala. Funkcija Odloženi start (*vidi stranu 7*), mnogo pomaže u tom smislu.
- Ukoliko se veš suši u mašini za sušenje veša, izaberite veći broj obrtaja centrifuge. Mala količina vode u vešu štedi vreme i energiju kod programa sušenja.

ČIŠĆENJE I ODRŽAVANJE MAŠINE

Isključivanje iz struje i isključivanje dotoka vode

- Isključite dotok vode nakon svakog pranja. Ovim ćete smanjiti trošenje sistema za vodu vaše mašine i sprečiti curenje.
- Pre čišćenja mašine ili bilo kakvog vida održavanja, isključite je iz struje.

Čišćenje uređaja

- Spoljni i gumeni delove vaše mašine, mogu se čistiti mekom krpom pokvašenom u rastvoru blagog sapuna i mlake vode. Nemojte koristiti rastvore i abrazivna sredstva.

Kontrola vrata i bubnja

- Uvek ostavite vrata mašine malo otvorena kako se unutar mašine ne bi stvarali neprijatni mirisi.

Čišćenje pumpe

Ova mašina za pranje veša ima samočišćeću pumpu kojoj ne treba nikakvo održavanje. Ponekad, mali predmeti (npr. novčići, dugmići) mogu upasti u pretkomoru koja štiti pumpu a koja se nalazi na nižem delu iste.

!Proverite da li se ciklus pranja završio i isključite uređaj iz struje.

Kako prići pretkomori (da bi se uklonili predmeti koji su tu slučajno upali):

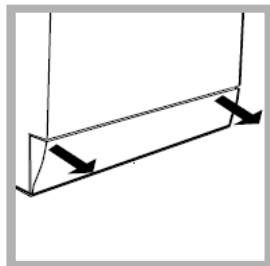

1. Rukom uklonite ploču koja pokriva pumpu na dnu prednjeg dela mašine (*vidi sliku*);
2. Odvrnite poklopac u pravcu suprotnom kazaljka na satu (*vidi sliku*): može iscureti malo vode – to je potpuno normalno;

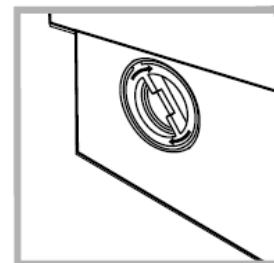

3. dobro očistite unutrašnjost;
4. vratite poklopac nazad i zašrafite ga;

5. vratite pokrivnu ploču nazad, vodeći računa da je dobro postavite na ležište pre nego što je stavite na uređaj.

Kontrola gumenog creva za vodu

!Nikada ne koristite crevo koje je već bilo korišćeno.

Proverite gumeno crevo za vodu makar jednom godišnje. Ukoliko vidite na njemu pukotine, odmah ga zamenite: u toku pranja veša, pritisak vode je veoma jak i naprslo crevo može lako da pukne.

Kako očistiti posudu za deterdžent

Skidanje:

Blago pritisnite veliko dugme koje se nalazi napred na posudi za deterdžent i dignite ga nagore (slika 1).



Fig. 1



Fig. 2

Čišćenje:

Zatim očistite posudu pod mlazom vode (slika 3). Koristite staru četkicu za zube. Kada izvadite sifone koji su ubačeni na vrh odeljaka 1 i 2, proverite da nisu slučajno zapušeni i dobro ih isperite.

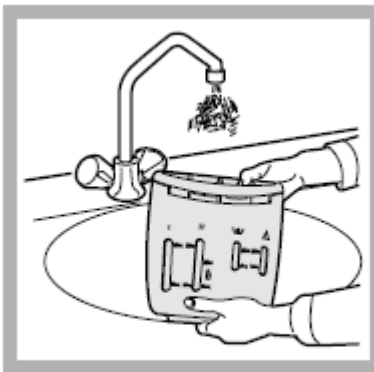

Fig. 3

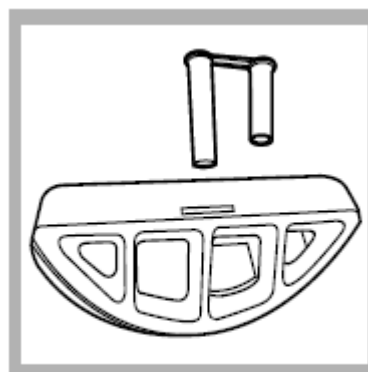

Fig. 4

Vraćanje na mesto:

Nemojte zaboraviti da vratite sifone u njihovo ležište pre nego što vratite celu posudu za deterdžent u njeno kućište. Kada se vrati na mesto, trebalo bi da klikne (slike 4, 2 i 1).

REŠAVANJE PROBLEMA

Vaša mašina za pranje veša može da se pokvari. Pre nego što pozovete servis (*vidi stranu 12*), proverite da li se problem možda može jednostavno rešiti i to konsultovanjem sledeće liste.

Problem

Mašina za veš se ne pali.

Mogući uzrok/Rešenje:

- *Nije uključena u struju, ili je utikač stavljen u utičnicu nedovoljno da bi se napravio kontakt.
- *Nestala je struja

Ciklus pranja neće da započne

*Vrata mašine nisu dobro zatvorena (treperi lampica za Zaključana vrata).

- *Dugme  nije pritisnuto
- *Dugme START/RESET nije pritisnuto
- *Nije otvorena slavina za vodu
- *Podešen je Odloženi start (Odloženi start, *vidi str. 7*).

Mašina neće da puni vodu

- *Crevo za dotok vode nije povezano na slavinu
- *Crevo je savijeno
- *Slavina za dotok vode nije otvorena
- *Nestala je voda
- *Pritisak vode nije dovoljno jak
- *Dugme START/RESET nije pritisnuto

Mašina neprekidno puni i izbacuje vodu

- *Crevo za izbacivanje vode nije podešeno između 65 i 100 cm od poda (*vidi stranu 3*)
- *Slobodan kraj creva za izbacivanje vode se nalazi uronjen u vodu (*vidi stranu 3*)
- *Zidni sistem za izbacivanje vode nema ventil za odušak.

Ukoliko problem nije nestao čak ni posle ovih provera, zatvorite slavinu za vodu, ugasite mašinu i pozovite Servis. Ukoliko živite na višim spratovima u zgradi, možda postoji opšti problem sa izbacivanjem vode koji čini da mašina neprekidno puni i izbacuje vodu. Za ovaj problem postoji rešenje u vidu posebnog ventila koji se može kupiti u specijalizovanim radnjama.

Mašina ne izbacuje vodu i ne vrti centrifugu

*Program pranja ne predviđa izbacivanje vode: neki programi zahtevaju da se ručno podese izbacivanje vode (*vidi str. 6*).

*Upaljena je funkcija za Lako Peglanje: kako biste izvršili program, pritisnite dugme START/RESET (*vidi str. 7*).

*Presavijeno je crevo za izbacivanje vode (*vidi str. 3*).

*Kanal za izbacivanje vode je zapušten.

Mašina dosta vibrira u toku centrifuge

*Bubanj nije dobro odblokiran u toku instalacije. Uklonite šrafove (*vidi str. 2*)

*Mašina nije dobro nivelisana (*vidi str. 2*)

*Mašina je tesno pritisnuta između nameštaja i zida (*vidi str. 2*)

Mašina za veš curi

*Crevo za dotok vode nije dobro pričvršćeno (*vidi str. 2*)

*Posuda za deterdžent je zapušena. (*čišćenje posude: vidi str. 10*)

*Crevo za izbacivanje vode nije dobro povezano (*vidi str.3*).

Ima previše pene.

*Deterdžent koji upotrebljavate nije za mašinsku upotrebu (mora biti naglašeno na njemu da je «za pranje u veš mašinama» ili za «ručno i mašinsko pranje», ili slično)

*Stavljate previše deterdženta

Lampica za ZAKLJUČANA VRATA brzo treperi zajedno sa još jednom ili više lampica

*Ovo je signal za kvar mašine. Pre nego što pozovete servis, molimo uradite sledeće:

- 1 – Pritisnite dugme za Paljenje-Gašenje;
- 2 – Izvadite utikač iz utičnice i sačekajte makar 40 sekundi;
- 3 – Vratite utikač u utičnicu;
- 4 – Pritisnite dugme za Paljenje-Gašenje;
- 5 – Pritisnite dugme Start-Reset;
- 6 – Ukoliko se posle ovoga nastavlja treperenje lampica, pozovite Ovlašćeni servis;

Pre nego što pozovete Servis:

- Proverite da li možete sami da rešite problem (*vidi strane 11 i 12*);
- Ponovo startujte program da vidite da li se problem sam rešio;

- Ukoliko to nije slučaj, kontaktirajte ovlašćeni Servisni Centar na telefonski broj koji piše na sertifikatu o garanciji.

! Ukoliko je mašina pogrešno instalirana ili nije korišćena u skladu sa uputstvom, popravka vam može biti naplaćena.

! Uvek tražite ovlašćenog servisera.

Obavestite osobu iz servisa o:

- tipu kvara
- modelu uređaja (Mod.);
- serijskom broju (S/N);

Ove informacije možete pronaći na tablici sa podacima koja se nalazi na zadnjem delu vaše mašine.