

Uputstvo za upotrebu **MAŠINA ZA PRANJE VEŠA PWE 7128 S**

Sadržaj

Instalacija, 14-15

Skidanje ambalaže i nivelisanje

Povezivanje struje i vode

Prvi ciklus pranja

Tehničke karakteristike

Opis mašine za pranje veša, 16-17

Komandna tabla

Displej

Puštanje programa u rad, 18

Programi pranja i dodatne opcije, 19

Tabela sa programima pranja

Dodatne opcije

Deterdžent i veš, 20

Posuda za deterdžent

Pripremanje veša za pranje

Specijalni programi pranja

Mere opreza i saveti, 21

Opšta bezbednosna upozorenja

Odlaganje ambalaže

Ručno otvaranje vrata mašine

Čišćenje i održavanje mašine, 22

Isključivanje dotoka vode ili struje

Čišćenje mašine za pranje veša

Čišćenje posude za deterdžent

Čišćenje pumpe

Kontrola gumenog creva za dovod vode

Rešavanje problema, 23

Servis, 24

INSTALACIJA

!Čuvajte ovo uputstvo za upotrebu, kako biste u njemu mogli proveriti stvari koje vas zanimaju. Ukoliko prodate ili preselite uređaj, vodite računa o tome da ovo uputstvo ode zajedno s mašinom, kako bi se novi vlasnici informisali o tome kako rukovati njome.

!Pažljivo pročitajte uputstva: ovde su važne informacije o instalaciji, korišćenju i bezbednosti.

Skidanje ambalaže i nivelisanje

Skidanje ambalaže

1. Skinite ambalažu s mašine.
2. Proverite da li je oštećena u toku transporta. Ukoliko jeste, ne instalirajte je i kontaktirajte svog prodavca.

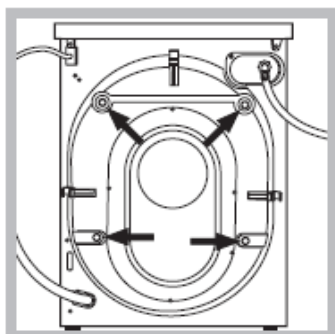

3. Uklonite 4 zaštitna šrafa koja su stavljena zbog transporta i gumeni umetak koji se nalazi na zadnjem delu mašine (*pogledati sliku*).
4. Zatvorite rupe koristeći plastične čepove koje ste dobili s mašinom.
5. Čuvajte sve delove: biće vam ponovo potrebni ukoliko budete morali mašinu da preselite na drugu lokaciju a da se ona u toku transporta ne bi oštetila.

!Ambalaža u koju je mašina bila upakovana nije igračka za decu.

Nivelisanje

1. Instalirajte mašinu za pranje veša na čvrstu i ravnu površinu, tako da se ne naslanja na zid ili drugi nameštaj.



2. Ukoliko pod nije savršeno iznivelisan, svaku nepravilnost možete ispraviti tako što ćete stegnuti ili popustiti prednje nožice koje mogu da se podešavaju (*pogledati sliku*); nagib meren u odnosu na gornju ploču mašine, ne sme preći 2°.

Ispravno nivelisanje vaše mašine doprinosi njenoj stabilnosti i na taj način se izbegavaju vibracije, buka i pomeranje u toku rada. Ukoliko je postavljena na tepihu koji klizi, podesite nogice na taj način da ostane dovoljno prostora za ventilaciju ispod mašine.

Povezivanje struje i vode

Povezivanje creva za snabdevanje vodom

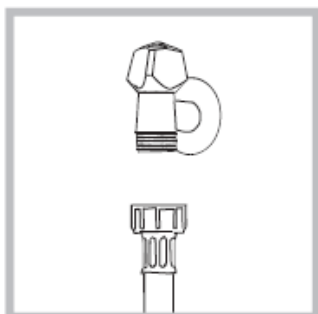

1. Povežite crevo za dovod vode sa slavinom za hladnu vodu sa narezanim otvorom $\frac{3}{4}$ gas (*vidi sliku*). Pre povezivanja creva, pustite vodu da teče sve dok ne bude potpuno čista.

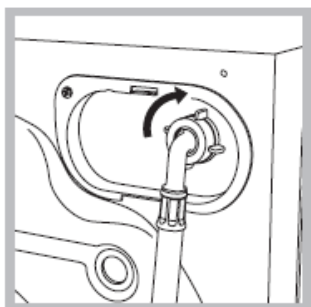

2. Povežite crevo za snabdevanje vodom na mašinu, tako što ćete ga zašrafiti na ulaz za hladnu vodu na zadnjoj strani mašine gore desno (*vidi sliku*).
3. Vodite računa o tome da crevo nije pritisnuto ili savijeno.

!Pritisak vode u slavini mora biti u okviru vrednosti koje su naznačene na tablici s Tehničkim karakteristikama (*na sledećoj strani*).

!Ukoliko crevo za dotok vode nije dovoljno dugačko, pozovite specijalizovanu radnju ili ovlašćenog servisera.

!Nemojte instalirati već korišćena creva za vodu.

!Uvek koristite novo crevo koje ste dobili s mašinom.

Povezivanje creva za izbacivanje vode

Povežite crevo za izbacivanje vode na odvodni kanal ili na zidni odvod koji mora biti između 65 i 100 cm od poda. Vodite računa pri tome da se crevo ne savija.

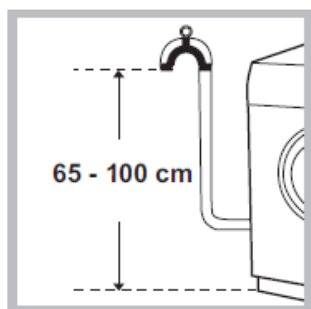

Kao alternativu, možete ga staviti na ivicu lavaboa ili kade i učvrstiti vođicom koju ste dobili sa mašinom (*vidi sliku*). Slobodni kraj creva ne sme biti pod vodom.

!Ne preporučujemo korišćenje produžetaka za crevo; ukoliko je to zaista neophodno, produžetak mora biti istog prečnika kao i originalno crevo i ne sme preći 150 cm u dužini.

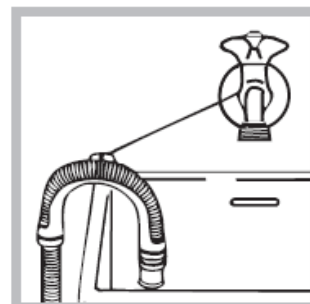

Povezivanje struje

Pre nego što povežete uređaj na struju, proverite sledeće:

- da li utičnica ima uzemljenje koje je u skladu sa važećim normama;
- da li je utičnica u stanju da podnese maksimalnu snagu uređaja koja je navedena na tablici s Tehničkim karakteristikama (*u produžetku*);
- da li je snaga napajanja u okviru vrednosti koje su navedene na tablici s Tehničkim karakteristikama (*u produžetku*);
- da li utičnica odgovara utikaču mašine za pranje veša. Ukoliko ne odgovara, zamenite utičnicu ili utikač.

!Mašina za pranje veša ne treba da se instalira na otvorenom, čak ni ukoliko prostor ima nadstrešnicu. Može biti veoma opasno ukoliko je uređaj izložen kiši ili oluji.

!Kada instalirate mašinu vodite računa o tome da je postavite blizu utičnice.

!Nemojte koristiti produžne kablove ili višestruke utičnice.

!Kabl za dovod struje ne sme nikada biti presavijen ili pritisnut.

!Kabl za dovod struje može zameniti jedino ovlašćeni serviser.

Upozorenje! Proizvođač se odriče svake odgovornosti ukoliko se ove norme ne poštuju.

Prvi ciklus pranja

Posle instalacije a pre prvog korišćenja, obavite jedan ciklus pranja sa deterdžentom, bez veša. Podesite program **2**.

Tehničke karakteristike	
Model	PWE 7128 S
Dimenzije	širina 59,5 cm visina 85 cm dubina 55 cm
Kapacitet	od 1 do 7 kg
Električno napajanje	vidi tablicu sa tehničkim karakteristikama koja se nalazi na mašini
Povezivanje na vodu	maksimalni pritisak 1 MPa (10 bar) minimalni pritisak 0,05 MPa (0,5 bar) kapacitet bubnja 62 litre
Broj obrtaja centrifuge	do 1200 obrtaja u minuti
Kontrolni program u skladu sa Normativom EN 60456	program 2; temperatura 60°C; 7 kg veša
CE	Ova mašina je u skladu sa sledećim zakonima Evropske Unije: -89/336/CEE od 03/05/89 (Elektromagnetna kompatibilnost) i naknadnim modifikacijama -2006/95/EC - 2006/95/EC (Niski Napon)

OPIS MAŠINE ZA PRANJE VEŠA

Komandna tabla

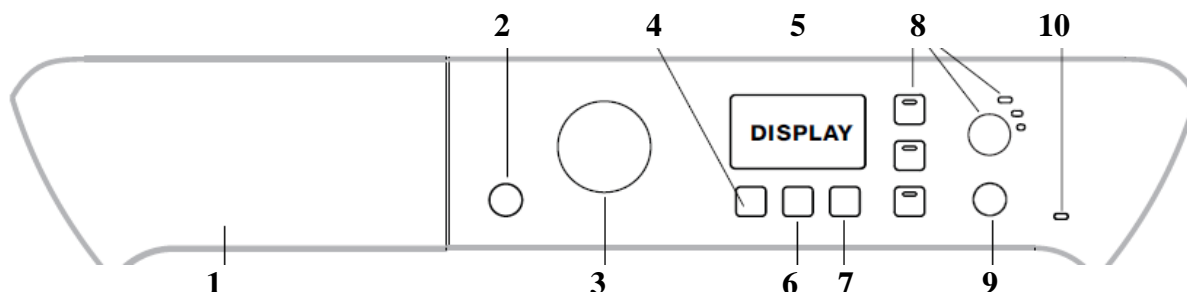

1. Posuda za deterdžent
2. Dugme za PALJENJE i GAŠENJE mašine (ON/OFF)
3. Programator
4. Dugme za TEMPERATURU
5. DISPLEJ
6. Dugme za CENTRIFUGU
7. Dugme za ODLOŽENI START
8. Dugmići za podešavanje raznih OPCIJA PRANJA sa lampicama
9. Lampica za ZAKLJUČANA VRATA
10. Dugme sa lampicom za START/PAUZU

Posuda za deterdžent: u nju se sipaju deterdžent i aditivi (*vidi „Deterdžent i veš“*).

ON/OFF dugme : kratko ga pritisnite da upalite ili ugashite mašinu. Lampica za START/PAUZU koja treperi polako plavom bojom, pokazuje da je mašina upaljena. Ukoliko želite da ugashite mašinu u toku programa pranja, pritisnite i držite dugme otprilike 3 sekunde; brzo i slučajno pritiskanje ovog dugmeta neće ugashiti mašinu. Ukoliko ugashite mašinu u toku programa pranja, program će biti poništen.



Dugme za **PROGRAME**: služi za podešavanje programa pranja. (*vidi „Tabelu sa programima pranja“*).

DUGMIĆI ZA PODEŠAVANJE RAZNIH OPCIJA PRANJA sa lampicama: pritisnite da odaberete željenu opciju. Lampica na displeju koja odgovara odabranoj opciji će ostati upaljena.

Dugme za **CENTRIFUGU** : pritiskajte ga da smanjite broj obrtaja centrifuge ili da je u potpunosti isključite; broj obrtaja centrifuge će se pojaviti na displeju.

Dugme za **TEMPERATURU** : pritiskajte ga da snizite temperaturu ili da podesite pranje u hladnoj vodi; vrednost temperature će se pojaviti na displeju.

DUGME ZA PODEŠAVANJE ODLOŽENOG STARTA  : pritisnite ovo dugme kako biste podesili vreme odloženog starta za izabrani program; vrednost vremena odloženog starta će biti prikazana na displeju.

Dugme za **START/PAUZU**  sa lampicom: kada plava lampica sporo treperi, pritisnite dugme da započnete program pranja. Kada program počne, lampica je konstantno upaljena. Ako želite da pauzirate program, pritisnite dugme ponovo; lampica će dobiti narandžastu boju i počće ponovo da blinka. Ukoliko je simbol  ugašen, vrata se mogu otvoriti. Ako želite da program pranja ponovo započne od mesta na kome je bio prekinut, pritisnite dugme ponovo.

Lampica za **ZAKLJUČANA VRATA**  : Upaljena lampica znači da su vrata mašine zaključana. Sačekajte da se lampica ugasi, pa onda otvorite mašinu, kako ne bi došlo do njenog oštećenja.

Ukoliko želite da otvorite vrata dok program radi, pritisnite dugme START/PAUZA; ukoliko je lampica za ZAKLJUČANA VRATA  ugašena, vrata se mogu otvoriti.

Modalitet stand-by

Ova mašina za pranje veša u skladu sa novim regulativama koje se odnose na uštedu električne energije poseduje automatski stand-by sistem koji se aktivira nekoliko minuta nakon što se na mašini ništa ne podešava. Kratko pritisnite dugme ON-OFF i sačekajte da se mašina ponovo upali.

Dispej

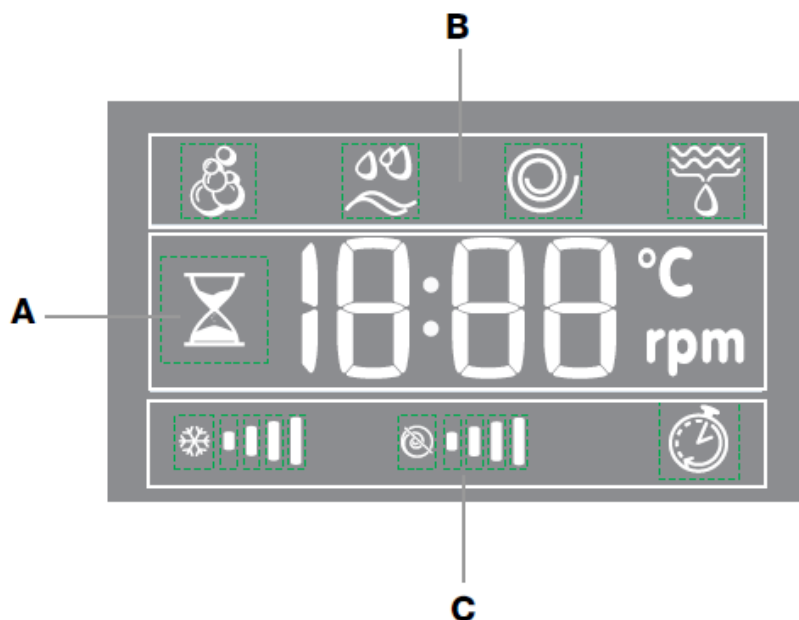





Dispej je koristan prilikom programiranja mašine i pruža vam puno informacija.

Trajanje raspoloživih programa pranja i preostalo vreme do kraja programa pranja koji je u toku, pojaviće se u delu displeja označenom slovom **A**; Ukoliko je podešen ODLOŽENI START, pojaviće se odbrojanje do početka rada odabranog programa.

Pritiskom na odgovarajuće dugme možete dobiti informacije kao što su maksimalni broj obrtaja centrifuge i temperatura za određeni program pranja, ili vrednosti koje ste nedavno birali, ukoliko su kompatibilne sa podešenim programom. Peščani sat blinka dok mašina obrađuje podatke koji zavise od programa pranja i opcije Smart koju ste odabrali. Posle maksimalno 10 minuta, peščani sat ostaje konstantno upaljen a preostalo vreme se pojavljuje na displeju. Peščani sat će se ugasi otprilike 1 minut pošto se pojavi konačna vrednost za vreme.

Faze programa pranja koje odgovaraju odabranom programu i faze programa pranja koji je u toku, pojaviće se na delu displeja označenom slovom **B**:

-  Pranje
-  Ispiranje
-  Centrifuga
-  Izbacivanje vode

Ikonice koje odgovaraju “temperaturi”, “centrifugi” i “odloženom startu” (gledano s leva) se prikazuju na delu displeja označenom slovom **C**.

Grafičke oznake za temperaturu  prikazuju maksimalnu temperaturu koja može da se podesi kod odabranog programa.





Grafičke oznake za centrifugu  prikazuju maksimalni broj obrtaja centrifuge koji može da se podesi kod odabranog programa.

Simbol za odloženi start , kada je upaljen, znači da se vrednost odloženog starta pojavila na displeju.

PUŠTANJE MAŠINE U RAD

1. **UPALITE MAŠINU.** Pritisnite dugme . Lampica za START/PAUZU će polako blinkati plavom bojom.
2. **STAVITE VEŠ.** Otvorite vrata mašine. Stavite veš koji želite da perete, vodeći računa da ne prekoračite maksimalni kapacitet za određeni program naznačen na tabeli sa programima (u produžetku).
3. **ODMERITE DETERDŽENT.** Izvucite fioku i sipajte deterdžent u odgovarajući odeljak, kao što je opisano u poglavlju „Opis mašine“.
4. **ZATVORITE VRATA MAŠINE.**
5. **ODABERITE PROGRAM PRANJA.** Programatorom odaberite željeni program pranja. Temperatura i brzina obrtaja centrifuge su fabrički podešeni za svaki program; možete ih podesiti i ručno. Trajanje programa pranja će se takođe pojaviti na displeju.

6. PERSONALIZUJTE PROGRAM PRANJA. Upotrebite odgovarajuće dugmiće na komandnoj tabli:

  **Promena temperature i/ili brzine obrtaja centrifuge.** Mašina automatski prikazuje maksimalne vrednosti temperature i broja obrtaja centrifuge za program koji ste podesili ili za program koji je poslednji korišćen ukoliko su njegove karakteristike kompatibilne sa odabranim programom. Temperatura može biti smanjivana pritiskom na dugme , sve dok ne dođete do pranja u hladnoj vodi „OFF“. I broj obrtaja centrifuge se takođe može smanjiti pritiskom na dugme , sve dok centrifuga nije potpuno isključena („OFF“). Ukoliko dugmiće pritisnete još jedanput, vratićete se na početne, maksimalne vrednosti.

 **Podešavanje odloženog starta.**

Ukoliko želite da podesite odloženi start za odabrani program, pritisnite više puta dugme sve dok ne vidite željeno vreme odloženog početka rada. Kada je aktivirana ova opcija, simbol  se pali na displeju. Ukoliko želite da poništite odloženi start, pritisnite dugme sve dok se na displeju ne pojavi tekst „OFF“.

SMART    **Promena karakteristika programa pranja.**

- Pritisnite dugme da aktivirate opciju; ikonica koja odgovara opciji će se upaliti.
- Pritisnite dugme ponovo ukoliko želite da poništite istu opciju; lampica će se ugasi.

! Ukoliko odabrana opcija nije kompatibilna sa prethodno podešenim programom pranja, lampica će blinkati i opcija neće biti aktivirana.

! Ukoliko odabrana opcija nije kompatibilna s drugom, prethodno odabranom opcijom, lampica koja odgovara prvoj opciji će blinkati i samo će druga opcija biti aktivirana (odgovarajuća lampica će ostati konstantno upaljena).

Napomena: Ukoliko je odabrana opcija SMART, ni jedna od opcija koje nisu kompatibilne ne može da se aktivira.

! Pojedine opcije utiču na ukupno trajanje programa pranja i takođe mogu usloviti drugačiju preporučenu količinu veša za pranje.

7. STARTOVANJE PROGRAMA. Pritisnite dugme START/PAUZA. Odgovarajuća lampica ostaje konstantno upaljena (plavo) a vrata mašine se zaključavaju (pali se takođe lampica koja označava da su vrata blokirana ). Ukoliko želite da promenite program pranja dok program traje, **pauzirajte mašinu** pritiskom na dugme START/PAUZA (lampica lagano treperi narandžastom bojom); zatim odaberite željeni program i ponovo pritisnite isto dugme.

Ukoliko želite da otvorite vrata mašine dok pranje traje, pritisnite dugme START/PAUZA; ukoliko je lampica za zaključana vrata  ugašena, moguće je otvoriti vrata. Ponovo pritisnite dugme START/PAUZA da ponovo pokrenete program od tačke na kojoj ste ga prekinuli.

8. KRAJ PROGRAMA PRANJA. Tekst „END“ će se upaliti na displeju kada se program pranja završi. Vrata mašine se mogu otvoriti kada se simbol  za ZAKLJUČANA VRATA ugasi. Otvorite vrata, izvadite veš i ugasi mašinu.

! Ukoliko želite da poništite program koji je već počeo s radom, pritisnite i držite  dugme . Program će biti zaustavljen i mašina će se ugasi.

Sistem raspoređivanja veša unutar mašine

Kako bi se izbegle preterane vibracije i kako bi se veš unutar mašine ravnomerno rasporedio, pre svake centrifuge, bubanj se kontinuirano rotira brzinom malo većom od normalne brzine pranja. Ukoliko nakon nekoliko pokušaja veš i dalje nije podjednako raspoređen unutar mašine, centrifuga će raditi s malo manje obrtaja u minuti nego što ste podesili.

Ukoliko je veš izrazito loše raspoređen unutar mašine, mašina će nastaviti s brzinom obrtaja koja doprinosi raspoređivanju veša, umesto da započne s punom brzinom.

Preporučujemo da kad stavljate veš u mašinu vodite računa da mešate manje i veće odevne artikle.

PROGRAMI PRANJA I DODATNE OPCIJE

Tabela sa programima pranja

Program	Opis programa	Max. temperatura (°C)	Max. broj obrtaja centrifuge (r.p.m.)	Deterdžent				Maksimalni kapacitet pranja (kg)	Trajanje programa
				Prepranje	Pranje	Varikina	Omekšivač		
Smart programi									
1	Pamuk sa prepranjem: veoma zaprljan beli veš.	90°	1200	●	●	-	●	7	Trajanje programa pranja možete proveriti na displeju
2	Beli Pamuk: veoma zaprljan beli veš.	90°	1200	-	●	●	●	7	
2	Beli Pamuk (1): veoma zaprljan beli veš i veš otpornih boja	60°	1200	-	●	●	●	7	
2	Beli Pamuk (2): veoma zaprljan beli veš i veš osjetljivih boja	40°	1200	-	●	●	●	7	
3	Pamuk: veoma zaprljan beli veš i veš otpornih boja	60°	1200	-	●	●	●	7	
4	Obojeni Pamuk (3): malo zaprljan beli veš i veš osjetljivih boja	40°	1200	-	●	●	●	7	
5	Sintetika: veoma zaprljan veš otpornih boja.	60°	800	-	●	●	●	3	
6	Sintetika: malo zaprljan veš otpornih boja.	40°	800	-	●	●	●	3	
7	Jeans	40°	800	-	●	●	●	3,5	
8	Košulje	40°	600	-	●	●	●	2	
9	Mix-Cool 30': Za brzo	Hladna	800	-	●	-	●	3	

	osveženje malo zaprljanih odevnih predmeta (ne preporučuje se za vunu, svilu i odevne predmete koji se peru na ruke)	voda						
Specijalni programi								
10	Vuna: Za vunu, kašmir, itd...	40°	600	-	●	-	●	1,5
11	Zavese/Svila: Za odevne predmete od svile, viskoze, veš	30°	0	-	●	-	●	1
12	Patike	30°	600	-	●	-	●	Maksimaln o 2 para
13	Jakne	30°	400	-	●	-	●	1,5
Delimični programi								
	Ispiranje	-	1200	-	-	●	●	7
	Centrifuga	-	1200	-	-	-	-	7
	Izbacivanje vode	-	0	-	-	-	-	7

Za sve Institute koji se bave testiranjem:

- 1) **Kontrolni program u skladu sa normativom EN 50229: podesite program 2 i temperaturu od 60°C.**
- 2) **Duži program za pamuk: podesite program 2 sa temperaturom od 40°C.**
- 3) **Kraći program za pamuk: podesite program 4 sa temperaturom od 40°C.**

Dodatne opcije pranja

SMART opcija optimizuje pranje tako što meri količinu veša i na osnovu toga smanjuje ukupno trajanje programa pranja. Takođe smanjuje količinu potrošene vode i potrošnju energije. Pritisnite dugme SMART da odaberete vrstu programa pranja:

Intenzivni: jaki program pranja za veoma zaprljan veš.

4 You: standardni program pranja za normalno zaprljan veš.

Brzi: brzi program pranja za malo zaprljan veš.

! Ova opcija se može koristiti samo zajedno sa programima 1, 2, 3, 4, 5, 6 (sve tri vrste pranja) i 7, 8, 9 (**4 You** i **Fast**).



Ekstra ispiranje

Ova opcija povećava efikasnost faze ispiranja i obezbeđuje bolje uklanjanje deterdženta iz veša. Posebno se preporučuje za one koji imaju veoma osetljivu kožu.



! Ova opcija nije kompatibilna s programima 9,



Lako peglanje

Ukoliko odaberete ovu opciju, faze pranja i centrifuge će se korigovati tako da se tkanina manje gužva. Na kraju programa, bubanj se lagano okreće; Lampice LAKO PEGLANJE i START/PAUZA trepere (narandžastom bojom). Ukoliko želite da se program završi, pritisnite dugme za START/PAUZU ili dugme LAKO PEGLANJE.



Kod programa 10-12, mašina će završiti program pranja a veš će ostati potopljen u vodi; lampice za LAKO PEGLANJE i STAR/PAUZU će treperiti. Da biste izbacili vodu iz mašine i izvadili veš, pritisnite dugme START/PAUZA ili dugme LAKO PEGLANJE.

! Ova opcija nije kompatibilna s programima 9, 10, 12, , .

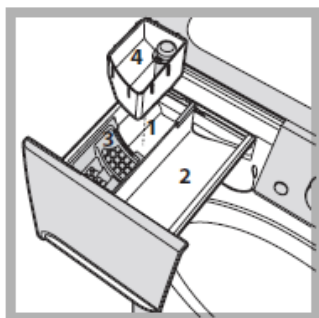

Uklanjanje fleka



Ova opcija je posebno korisna kod uklanjanja upornih fleka. Stavite dodatnu posudicu 4 (isporučuje se sa mašinom) u odeljak 1. Kada sipate varikinu, vodite računa da ne pređete nivo „max“ koji je označen na centralnoj osovinu. (vidi sliku)

Ukoliko želite da operete veš samo u varikini, sipajte varikinu u dodatnu posudicu 4, podesite program „Ispiranje“  i upalite dodatnu opciju „Uklanjanje fleka“ . Ukoliko želite da koristite varikinu u toku standardnog programa pranja, sipajte deterdžent i

omekšivač, podesite željeni program pranja i upalite dodatnu opciju „Uklanjanje fleka“ . Korišćenje dodatne posudice 4 isključuje mogućnosti aktiviranja „Prepranja“.

! Ova opcija ne može se koristiti uz programe 1, 7, 9, 10, 11, 12, 13, , .

DETERDŽENT I VEŠ

Posuda za deterdžent

Dobri rezultati u pranju takođe zavise od prave mere deterdženta: stavljanje previše deterdženta neće uvek doprineti efikasnijem pranju a može doći i do skupljanja deterdženta unutar mašine što može čak i zagaditi životnu sredinu.

!Nemojte koristiti deterdžent za ručno pranje jer može da stvara suviše pene.

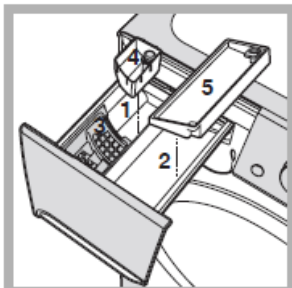

Otvorite posudu za deterdžent i sipajte deterdžent i omekšivač na sledeći način:

odeljak 1: Deterdžent za prepranje (prašak)

Pre nego što sipate deterdžent, proverite da nije slučajno stavljena dodatna posudica 4.

odeljak 2: Deterdžent za pranje (prašak ili tečni)

Tečni deterdžent treba da se sipa neposredno pre početka ciklusa pranja.

odeljak 3: Razni aditivi (omekšivači itd..)

Omekšivač ne treba da se preliva preko rešetkice.

dodatna posudica 4: za varikinu

dodatna posudica 5: preporučujemo da je koristite za tečni deterdžent.

Pripremanje veša za pranje

- Podelite svoj veš imajući u vidu:
 - vrstu tkanine - pogledajte simbol na etiketi odeće.
 - boju - odvojite obojene odevne predmete od belih.
- Ispraznite džepove i proverite da li na odeći ima labavih dugmića.
- Nemojte prekoračivati ograničenja u težini koja su dole navedena a odnose se na odeću dok je suva:

Otporne tkanine: max 7 kg

Sintetičke tkanine: max 3 kg

Osetljive tkanine: max 2 kg

Vuna: max 1,5 kg

Svila: max 1 kg

Koliku težinu ima vaš veš?

1 čaršav 400-500 g

1 jastučnica 150-200 g

1 stolnjak 400-500 g

1 bade mantil 900-1.200 g

1 peškir 150-250 g

Specijalni programi pranja

Jeans: okrenite odevne predmete od džinsa da se peru s naličja i koristite tečni deterdžent. Upalite program **7**.

Košulje: upalite program **8** za pranje košulja različitih boja i različitih vrsta materijala. Ovaj program garantuje maksimalnu brigu o odevnim predmetima i smanjuje gužvanje.

Mix-Cool 30': osmišljen je za pranje malo zaprljanih odevnih predmeta za kratko vreme: traje svega 30 minuta i time štedi struju i vreme. Podešavanjem programa **9**, možete prati zajedno materijale različitog porekla (izuzev vune i svile) i to maksimalno 3 kg.

Vuna: program **10** se može koristiti za pranje svih vunenih odevnih predmeta u mašini, čak i onih na kojima postoji oznaka da mogu da se peru samo na ruke . Za najbolje rezultate, koristite specijalni deterdžent i perite maksimalno 1,5 kg veša.

Svila: koristite program **11** za pranje svilenih odevnih predmeta. Preporučujemo da koristite specijalni deterdžent za osetljive odevne predmete.

Zavese: treba ih presaviti i staviti u jastučnicu ili mrežastu vreću. Podesite program **11**.

Patike: (program pranja broj **12**). Možete prati maksimalno 2 para patika istovremeno.

Jakne: (program pranja broj **13**), ovaj program je osmišljen za pranje voodootpornih tkanina i zimskih jakni (od, npr. Gore-texa, poliestera, najlona); za najbolje rezultate koristite tečni deterdžent u količini koja je dovoljna za pranje pola kapaciteta mašine; ukoliko je potrebno, uklonite fleke sa okovratnika i sa vrhova rukava. Nemojte koristiti omešivače ili deterdžente koji sadrže omešivače. Ne preporučujemo pranje jorgana programom 13.

UPOZORENJA I SAVETI

! Ova mašina za pranje veša je dizajnirana i napravljena u skladu sa svim međunarodnim regulativama o bezbednosti. Sledeće informacije vam dajemo radi vaše bezbednosti i potrebno ih je sve pažljivo pročitati.

Opšta bezbednost

- Ovaj uređaj nije predviđen za profesionalnu već za kućnu upotrebu.
- Mašinu za veš treba da koriste samo odrasli i to u skladu s uputstvima koja su navedena u ovom priručniku.
- Nikada nemojte dodirivati mašinu za pranje veša dok ste bos ili dok su vam ruke ili noge mokre.
- Nikada nemojte vući kabl ili mašinu kako biste izvukli kabl iz utičnice na zidu. Držite čvrsto utikač i povucite.
- Nemojte otvarati posudu za deterdžent dok mašina radi.
- Nemojte dodirivati vodu koja izlazi iz mašine jer može biti vrela.
- Nemojte na silu otvarati vrata mašine: ovim možete oštetiti sigurnosni mehanizam za zatvaranje čija je svrha da spreči slučajna otvaranja.
- U slučaju kvara, ni u kom slučaju nemojte dirati unutrašnje delove mašine kako biste pokušali da je sami popravite.
- Uvek držite decu dalje od mašine dok radi.
- U toku rada, vrata mašine mogu postati veoma vruća.
- Ukoliko morate da je premestite, učinite to uz pomoć dvoje ili troje ljudi i uradite to veoma pažljivo. Nikada nemojte pokušavati da to uradite sami, jer je mašina veoma teška.
- Pre stavljanja veša u mašinu, proverite da li je bubanj prazan.

Odlaganje ambalaže

- Poštujte lokalne standarde očuvanja životne sredine kada uklanjate ambalažu imajući u vidu da ambalaža može biti reciklirana.
- Evropski zakon 2002/96/CE o odlaganju električne i elektronske opreme, zahteva da se stari kućni aparati ne bacaju zajedno s drugim otpacima. Stari kućni aparati moraju se sakupiti odvojeno kako bi se poboljšala reciklaža materijala od kojih su napravljeni i kako bi se redukovao njihov uticaj na ljudsko zdravlje i životnu sredinu. Poseban simbol precrtane kante na vašem uređaju vas podseća na ovu obavezu, a to je da kada želite da bacite svoj stari uređaj, morate da se pobrinete da se odvojeno odveze. Za sve dodatne informacije o tome kako i gde da bace svoj stari uređaj, potrošači mogu kontaktirati javni servis koji se bavi ovim problemom ili svog prodavca.

Ručno otvaranje vrata mašine

Ukoliko ne možete otvoriti vrata mašine zbog nestanka struje a želite da izvadite veš, postupite po sledećim uputstvima:

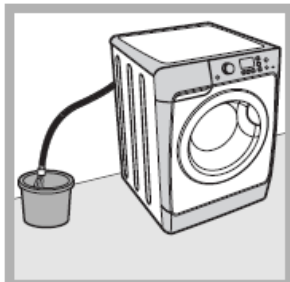

1. Izvadite utikač iz utičnice;
2. Proverite da li je nivo vode unutar mašine niži od vrata; ukoliko je viši, izbacite višak vode uz pomoć creva za izbacivanje vode i kofe koju ćete postaviti kako je prikazano na ilustraciji;

3. Uklonite

koji
prednji
(*vidi*

4. Uz
koji je
slici,

unapred plastičnu kopčicu sve dok ne izađe napolje. Istovremeno otvarajte vrata.

5. Vratite sve nazad, vodeći računa da su kukice u pravim rupicama pre nego što panel vratite na mašinu.

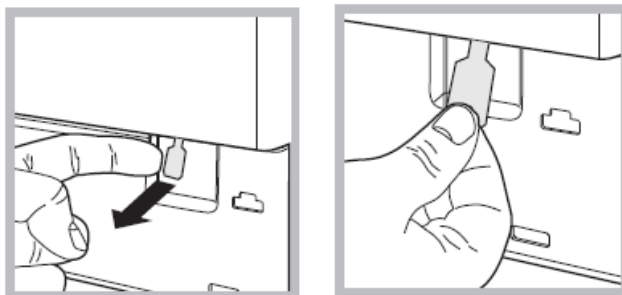

uz pomoć
šrafcižera panel
prekriva najniži
deo mašine
sliku);
pomoć jezička
prikazan na
povucite

ČIŠĆENJE I ODRŽAVANJE MAŠINE

Isključivanje iz struje i isključivanje dotoka vode

- Isključite dotok vode nakon svakog pranja. Ovim ćete smanjiti trošenje sistema za vodu vaše mašine i sprečiti curenje.
- Pre čišćenja mašine ili bilo kakvog vida održavanja, isključite je iz struje.

Čišćenje uređaja

Spoljni i gumeni delove vaše mašine, mogu se čistiti mekom krpom pokvašenom u rastvoru blagog sapuna i mlake vode. Nemojte koristiti rastvore i abrazivna sredstva.

Čišćenje posude za deterdžent

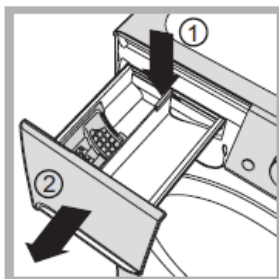

Da biste izvadili posudu za deterdžent, pritisnite polugicu (1) i povucite posudu ka spolja (2) (*vidi sliku*). Operite je pod mlazom vode; ovo treba često raditi.

Kontrola vrata i bubnja

Ova mašina za pranje veša ima samočišćeću pumpu kojoj ne treba nikakvo održavanje. Ponekad, mali predmeti (npr. novčići, dugmići) mogu upasti u pretkomoru koja štiti pumpu a koja se nalazi na nižem delu iste.

!Proverite da li se ciklus pranja završio i isključite uređaj iz struje.

Kako prići pretkomori:

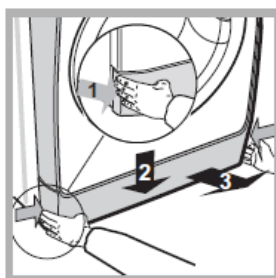

1. Skinite panel sa prednjeg dela mašine tako što ćete ga pritisnuti u centralnom delu a zatim povući nadole sa obe strane sve dok ga ne skinete (*vidi sliku*);

2. Odvrnite poklopac u pravcu kazaljka na satu (*vidi sliku*): malo vode – to je potpuno
3. Dobro očistite unutrašnjost
4. Vratite poklopac nazad i zašrafite
5. Vratite pokrivnu ploču nazad, je dobro postavite na ležište pre nego što je stavite na uređaj.

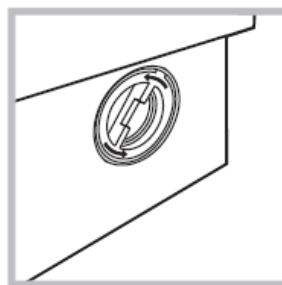

suprotnom može iscuriti normalno; ga. vodeći računa da

Kontrola gumenog creva za vodu

Proverite gumeno crevo za vodu makar jednom godišnje. Ukoliko vidite na njemu pukotine, odmah ga zamenite: u toku pranja veša, pritisak vode je veoma jak i naprslo crevo može lako da pukne.

! Nikada nemojte koristiti već upotrebljavana creva.

REŠAVANJE PROBLEMA

Može se desiti da vaša mašina za pranje veša ne radi dobro ili ne radi uopšte. Pre nego što pozovete servis (*vidi „Servis“*), proverite da li se problem možda može jednostavno rešiti i to konsultovanjem sledeće liste.

Problem

Mogući uzrok/Rešenje:

Mašina za veš se ne pali

- *Nije uključena u struju, ili utikač nije dobro stavljen u utičnicu da bi se napravio kontakt.
- *Nestala je struja u kući.

Ciklus pranja neće da započne

- *Vrata mašine nisu dobro zatvorena.
- *Dugme ON/OFF nije pritisnuto.
- *Dugme START/PAUZA nije pritisnuto.
- *Nije otvorena slavina za vodu.
- *Podesili ste odloženi start.

Mašina neće da puni vodu (na displeju se pojavljuje tekst „H2O“)

- *Crevo za dotok vode nije povezano na slavinu
- *Crevo je savijeno
- *Slavina za dotok vode nije otvorena
- *Nestala je voda u kući.
- *Pritisak vode nije dovoljno jak.
- *Dugme START/PAUZA nije pritisnuto.

Mašina neprekidno puni i izbacuje vodu

- *Crevo za izbacivanje vode nije podešeno između 65 i 100 cm od poda (*vidi „Instalacija“*)
- *Slobodan kraj creva za izbacivanje vode se nalazi uronjen u vodu (*vidi „Instalacija“*)
- *Zidni sistem za izbacivanje vode nema ventil za odušak.

Ukoliko se posle ovih provera problem nije rešio, zatvorite slavinu za dovod vode i pozovite Servis.

Ukoliko živite na višim spratovima u zgradi, možda postoji opšti problem s izbacivanjem vode koji čini da mašina neprekidno puni i izbacuje vodu. Za ovaj problem postoji rešenje u vidu posebnog ventila koji se može kupiti u specijalizovanim radnjama.

Mašina ne izbacuje vodu i ne vrti centrifugu

*Program pranja ne predviđa izbacivanje vode: neki programi zahtevaju da se ručno podesi izbacivanje vode

*Upaljena je funkcija za LAKO PEGLANJE: kako biste završili program pranja, pritisnite dugme START/PAUZA (vidi „Programi pranja i dodatne opcije“)

*Presavijeno je crevo za izbacivanje vode (vidi „Instalacija“)

*Odvod vode je zapušten.

Mašina dosta vibrira u toku centrifuge

*Bubanj nije dobro odblokiran u toku instalacije (vidi „Instalacija“)

*Mašina nije dobro iznivelisana (vidi „Instalacija“)

*Mašina je tesno pritisnuta između nameštaja i zida (vidi „Instalacija“)

Mašina za veš curi

*Crevo za dotok vode nije dobro pričvršćeno (vidi „Instalacija“)

*Posuda za deterdžent je zapušena (za čišćenje iste, vidi „Čišćenje i održavanje mašine“)

*Crevo za izbacivanje vode nije dobro povezano (vidi „Instalacija“)

Lampice za dodatne opcije i START/PAUZU brzo trepere a na displeju se Prikazuje šifra za grešku (npr. F-01, F-..)

*Ugasite mašinu i izvadite utikač iz utičnice; sačekajte otprilike 1 minut i zatim ga ponovo upalite. Ukoliko problem i dalje postoji, pozovite Servis.

Ima previše pene.

*Deterdžent koji upotrebljavate nije za mašinsku upotrebu (mora biti naglašeno na njemu da je «za pranje u veš mašinama» ili za «ručno i mašinsko pranje»)

*Stavljate previše deterdženta

SERVIS

Pre nego što pozovete Servis:

*Proverite da li možete sami da rešite problem (vidi „Rešavanje problema“);

*Ponovo startujte program da vidite da li se problem sam rešio;

*Ukoliko to nije slučaj, kontaktirajte ovlašćeni Servisni Centar na telefonski broj koji piše na sertifikatu o garanciji.

!Zovite isključivo ovlašćenog servisera.

Obavestite osobu iz servisa o:

*tipu problema

*modelu uređaja (Mod.);

*serijskom broju (S/N);

Ove informacije možete pronaći na tablici s podacima koja se nalazi na zadnjem delu vašeg uređaja i na prednjem delu kada otvorite vrata mašine.