

## **Uputstvo za upotrebu** **MAŠINA ZA PRANJE VEŠA SA GORNJIM PUNJENJEM ARTXL 109**

### **Sadržaj**

#### **Instalacija, 2-3**

Skidanje ambalaže i nivelisanje  
Povezivanje struje i vode  
Prvi ciklus pranja  
Tehnički podaci

#### **Opis mašine za pranje veša i puštanje programa u rad, 4-5**

Komandna tabla  
Lampice  
Kako otvoriti i zatvoriti bubanj  
Puštanje programa u rad

#### **Programi, 6**

Tabela sa programima

#### **Podešavanje, 7**

Podešavanje temperature  
Podešavanje centrifuge  
Dodatne opcije pranja

#### **Deterdžent i veš, 8**

Posuda za deterdžent  
Program za izbeljivanje veša  
Pripremanje veša za pranje  
Posebni odevni predmeti  
Sistem raspoređivanja veša unutar bubnja

#### **Mere opreza i saveti, 9**

Opšta bezbednost  
Odlaganje ambalaže  
Štednja i čuvanje životne sredine

#### **Čišćenje i održavanje mašine, 10**

Isključivanje dotoka vode ili struje  
Čišćenje mašine za pranje veša  
Kontrola poklopca i bubnja  
Čišćenje pumpe  
Kontrola gumenog creva za vodu  
Kako čistiti posudu za deterdžent

#### **Rešavanje problema, 11**

#### **Servis, 12**

Pre nego što pozovete Servis, 12

## Instalacija

!Čuvajte ovo uputstvo za upotrebu, kako biste u njemu mogli proveriti stvari koje vas zanimaju. Ukoliko prodate, ustupite ili preselite uređaj, vodite računa o tome da ovo uputstvo ode zajedno sa mašinom, kako bi se novi vlasnici informisali o tome kako rukovati njome.

!Pažljivo pročitajte uputstva: ovde su važne informacije o instalaciji, korišćenju i bezbednosti.

### Skidanje ambalaže i nivelisanje

#### Skidanje ambalaže

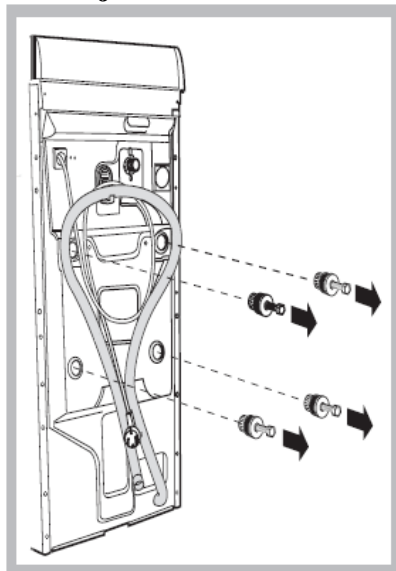

1. Skinite ambalažu sa mašine za pranje veša
2. Proverite da li je mašina oštećena u toku transporta. Ukoliko jeste, ne instalirajte je i kontaktirajte svog prodavca.
3. Uklonite četiri zaštitna šrafa i gumeni umetak koji se nalaze na zadnjem delu mašine (*pogledati sliku*).
4. Zatvorite rupe koristeći plastične čepove koje ste dobili sa mašinom.
5. Čuvajte sve delove: biće vam ponovo potrebni ukoliko budete morali mašinu da preselite na drugu lokaciju.

**Upozorenje:** Ukoliko treba da ponovo koristite šrafove, kraće stavite u gornje rupe.

!Materijal u kome je mašina bila upakovana nije igračka za decu.

#### Nivelisanje

Vaša mašina za pranje veša će biti bučna ukoliko dve nožice nisu podešene tako da je mašina savršeno nivelisana.

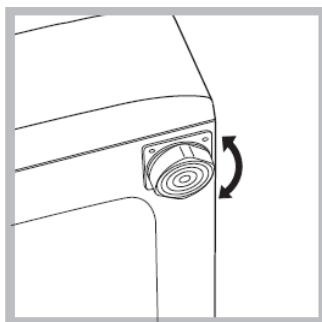

1. Instalirajte mašinu za pranje veša na čvrstu i ravnu površinu, tako da se ne naslanja na zid ili drugi nameštaj.
2. Ukoliko pod nije savršeno ravan, svaku nepravilnost možete ispraviti tako što ćete stegnuti ili popustiti prednje nožice koje mogu da se podešavaju (*pogledati sliku*); nagib meren u odnosu na gornju ploču mašine, ne sme preći 2°.

Ispravno nivelisanje vaše mašine doprinosi njenoj stabilnosti i na taj način se izbegavaju vibracije, buka i pomeranje u toku rada. Ukoliko je postavljena na tepih, podesite nožice tako da ostane dovoljno prostora za ventilaciju ispod mašine za pranje veša.

## Premeštanje, pomeranje

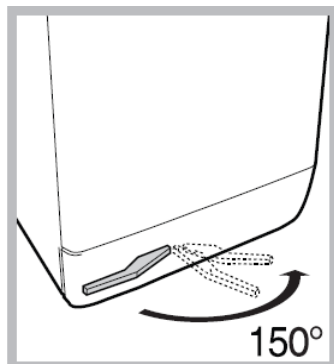

Vaša mašina za pranje veša ima specijalni nosač sa točkićima koji mogu da se izvuku a koji vam pomaže da je lakše premestite. Ukoliko želite da spustite ovaj nosač kako biste bez napora pomerili mašinu, treba da povučete crnu polugu koja se nalazi sa leve strane u dnu mašine, ispod sokle. Pošto pomerite mašine, vratite polugu na njeno mesto. Pošto je poluga vraćena, mašina je čvrsto postavljena na svoje mesto. (Vidi sliku)

## Povezivanje struje i vode

### Povezivanje creva za vodu

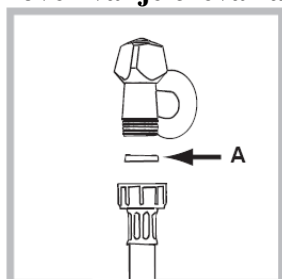

1. Stavite gumicu A na kraj gumenog creva koje ćete zatim povezati na slaviniu za hladnu vodu sa narezanim otvorom  $\frac{3}{4}$  gas (vidi sliku). Pre nego što ovo uradite, pustite vodu da curi sve dok nije savršeno čista i providna.
2. Povežite drugi kraj creva s veš mašinom, i to na dotok za hladnu vodu na mašini koji se nalazi na vrhu sa desne strane na zadnjoj strani mašine. (vidi sliku)
3. Vodite računa o tome da se crevo nije zapetljalo i da nije presavijeno.

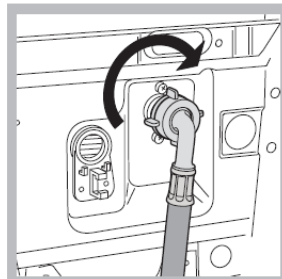

**!Pritisak vode u slavini mora biti u okviru vrednosti koje su naznačene na tabeli sa Tehničkim karakteristikama (u produžetku).**

**!Ukoliko crevo za dotok vode nije dovoljno dugačko, pozovite specijalizovanu radnju ili ovlašćenog servisera.**

### Povezivanje creva za izbacivanje vode

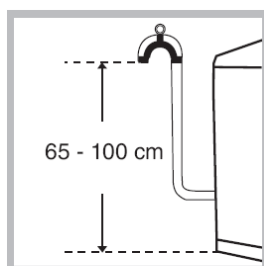

Povežite crevo za izbacivanje vode na odvodni kanal ili na zidni odvod koji mora biti između 65 i 100 cm od poda. Vodite računa pri tome da se crevo ne savija.

Kao alternativu, možete ga staviti na ivicu lavaboa ili kade i učvrstiti vodičom koju ste dobili sa mašinom (vidi sliku). Slobodni kraj creva ne sme biti pod vodom.

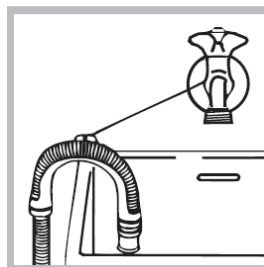

**!Ne preporučujemo korišćenje produžetaka za crevo; ukoliko je to zaista neophodno, produžetak mora biti istog prečnika kao i originalno crevo i ne sme preći 150 cm u dužini.**

## Povezivanje struje

Pre nego što povežete uređaj na struju, proverite sledeće:

- da li utičnica ima uzemljenje koje je u skladu sa važećim normama;
- da li je utičnica u stanju da podnese maksimalnu snagu uređaja koja je navedena na tabeli sa Tehničkim karakteristikama (*u produžetku*);
- da li je voltaža napajanja u okviru vrednosti koje su navedene na tabeli sa Tehničkim karakteristikama (*u produžetku*);
- da li utičnica odgovara utikaču mašine za pranje veša. Ukoliko ne odgovara, zamenite utičnicu ili utikač.

!Mašina za pranje veša ne treba da se instalira na otvorenom, čak ni ukoliko prostor ima nadstrešnicu. Može biti veoma opasno ukoliko je uređaj izložen kiši ili oluji.

!Kada instalirate mašinu vodite računa o tome da je postavite blizu utičnice.

!Nemojte koristiti produžne kablove ili višestruke utičnice.

!Kabl za dovod struje ne sme nikada biti presavijen ili pritisnut.

!Kabl za dovod struje može zameniti jedino ovlašćeni serviser.

Upozorenje! Proizvođač se odriče svake odgovornosti ukoliko se ove norme ne poštuju.

Svaka izmena koja se izvrši na mašini a tiče se njenog povezivanja na struju i vodu, tj. svaka izmena njenih fabrički podešenih elektromehaničkih ili vodovodnih instalacija, dovešće do toga da izgubite garanciju i skinuće sa proizvođača i sa prodavca svaku eventualnu odgovornost.

## Prvi ciklus pranja

Pošto ste instalirali mašinu a pre nego što je prvi put koristite, pustite da odradi jedan ciklus, sa deterdžentom i bez veša i pri tome podesite program broj **2**.

Tehničke karakteristike	
Model	ARTXL 109
Dimenzije	širina 40 cm visina 85 cm dubina 60 cm
Kapacitet	od 1 do 6 kg
Električno napajanje	pogledati na tablici sa tehničkim karakteristikama koja se nalazi na mašini
Povezivanje na vodu	maksimalni pritisak 1 MPa (10 bar) minimalni pritisak 0,05 MPa (0,5 bar) kapacitet bubnja 42 litara
Broj obrtaja centrifuge	do 1000 obrtaja u minuti
Kontrolni program u skladu sa Normativom EN 60456	program , temperatura 60°C, s 6 kg veša
<b>CE</b>	Ova mašina je u skladu sa sledećim zakonima Evropske Unije: - 89/336/CEE od 03/05/89 (Elektromagnetna kompatibilnost) i narednim modifikacijama - 2006/95/CE (Niski napon) - 2002/96/CE

## Opis mašine za pranje veša i puštanje programa u rad

Komandna tabla

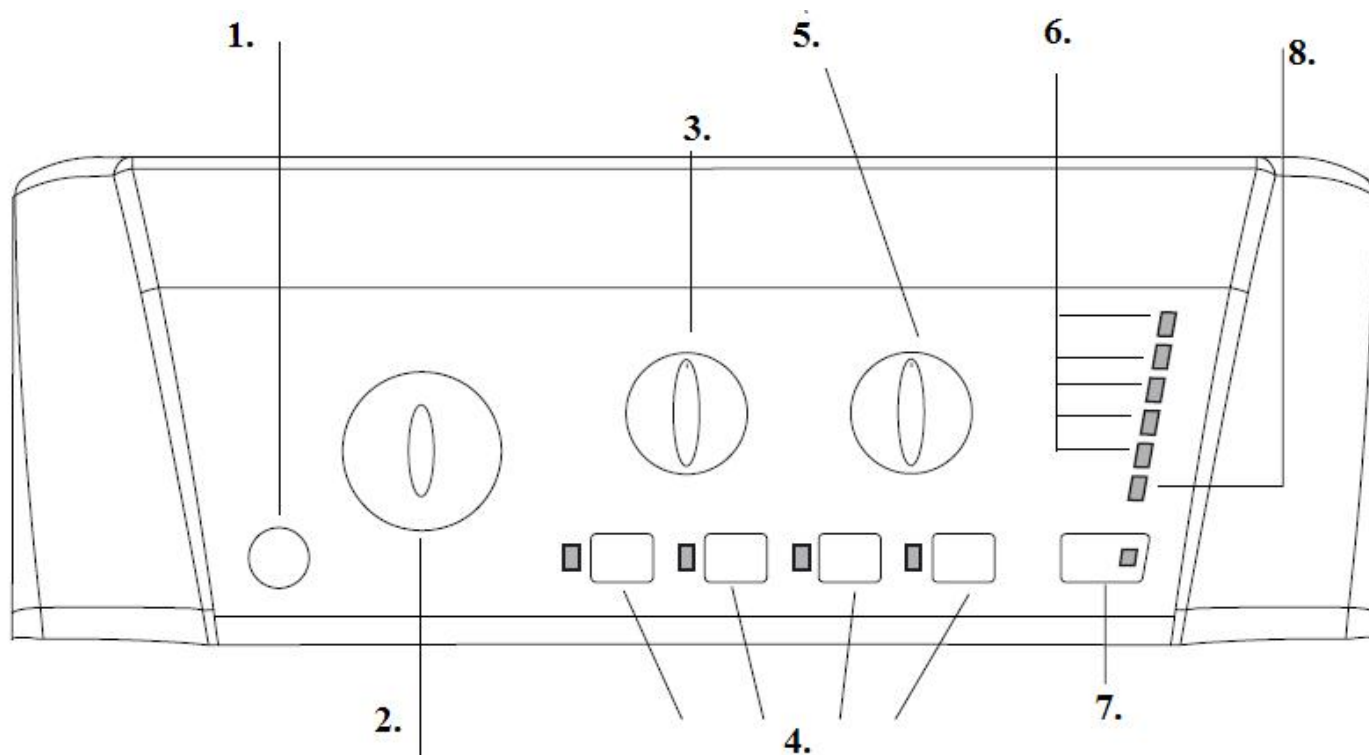

1. Dugme za PALJENJE i GAŠENJE mašine
2. PROGRAMATOR
3. Dugme za podešavanje TEMPERATURE
4. FUNKCIJSKI dugmići sa lampicama
5. Dugme za podešavanje CENTRIFUGE
6. LAMPICE ZA PRAĆENJE FAZA PROGRAMA/ODLOŽENI START
7. Dugme sa lampicom za START/PAUZU
8. Lampica za ZAKLJUČAN POKLOPAC MAŠINE

Dugme za **PALJENJE i GAŠENJE** mašine: pomoću njega palite i gasite svoj uređaj.

**PROGRAMATOR:** služi za odabir željenog programa pranja. U toku rada, ovo dugme se ne pomera.

**FUNKCIJSKI** dugmići sa lampicama: služe za odabir raspoloživih funkcija. Dugme koje odgovara odabranoj funkciji će ostati upaljeno.

Dugme za podešavanje **CENTRIFUGE:** služi za podešavanje broja obrtaja centrifuge ili za njeno isključivanje. (vidi poglavlje „Dodatne opcije“).

Dugme za podešavanje **TEMPERATURE:** za podešavanje temperature pranja ili za podešavanje pranja hladnom vodom (vidi poglavlje „Dodatne opcije“).

**LAMPICE ZA PRAĆENJE FAZA PROGRAMA/ODLOŽENI START:** služe za praćenje toka programa pranja veša. Upaljena lampica znači da je neka faza pranja u toku.

Ukoliko je podešen „Odloženi start“, ove lampice prikazuju vreme preostalo do početka programa pranja (vidi u produžetku).

Lampica za **ZAKLJUČAN POKLOPAC MAŠINE**: služi da vidite da li možete otvoriti vrata mašine ili ne (*vidi u produžetku*).

Dugme sa lampicom za **START/PAUZU**: služi za puštanje programa u rad ili za njegovo momentalno prekidanje.

**Napomena:** ukoliko želite da pauzirate pranje koje je u toku, pritisnite ovo dugme, odgovarajuća lampica treperi narandžastom bojom. Dok mašina normalno radi, lampica ostaje konstantno upaljena. Kada je lampica za zaključana vrata bubnja ugašena, možete otvoriti vrata. Ukoliko želite da mašina nastavi sa radom od mesta na kome je zaustavljena, pritisnite ponovo ovo dugme.

## Lampice

Lampice vam pružaju važne informacije. Evo šta one mogu da označavaju:

### Odloženi start

Ukoliko aktivirate opciju „Odloženi start“ (*vidi „Dodatne opcije“*) i pošto pokrenete program pranja, počće da treperi lampica koja odgovara vremenu odabranog odloženog starta:



Kako protiče vreme, prikazivaće se preostalo vreme treperenjem odgovarajuće lampice:



Pošto istekne vreme podešenog odloženog starta, počće prethodno podešeni program pranja.

### Faza programa pranja u toku:

Pošto odaberete i pokrenete željeni program pranja, lampice će se progresivno paliti da prikažu fazu pranja u toku:

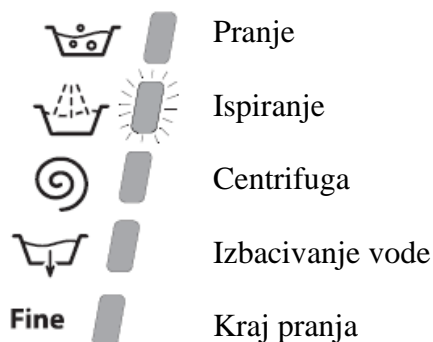

## Funkcijski tasteri i odgovarajuće lampice

Kada odaberete neku funkciju, odgovarajuća lampica će se upaliti. Ukoliko odabrana funkcija nije kompatibilna s podešenim programom, lampica će treperiti i funkcija neće biti aktivirana. Ukoliko podesite funkciju koja nije kompatibilna s nekom prethodno podešenom, njena lampica će treperiti a ostaće aktivna samo poslednja podešena, čija će se lampica upaliti.

### Lampica za ZAKLJUČANI POKLOPAC MAŠINE:

Kada je upaljena, to znači da su vrata zaključana kako bi se izbeglo njihovo nehотиčno otvaranje; da bi se izbegli kvarovi, potrebno je sačekati da se lampica ugasi pre nego što otvorite vrata (oko 3 minute).

**NAPOMENA:** ukoliko je aktivirana funkcija „Odloženi start“, poklopac mašine se ne može otvoriti. Ukoliko želite da ga otvorite, pauzirajte mašinu pritiskom na dugme START/PAUZA.

**!** Brzo treperenje lampice za START/PAUZU (narandžastom bojom) zajedno s još jednom funkcijskom lampicom znači da je došlo do kvara. (*vidi Poglavlje „Rešavanje problema“*).

## Kako otvoriti i zatvoriti vrata mašine

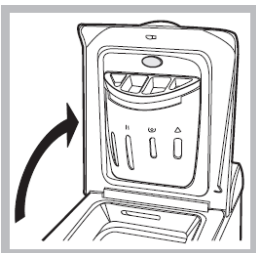

### A) Otvaranje poklopca (slika 1)

Podignite spoljašnji poklopac u potpunosti.

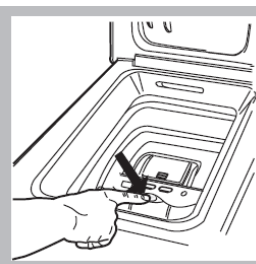

### B) Otvaranje bubnja (amortizovano otvaranje):

Jednim prstom pritisnite dugme naznačeno na slici 2 i bubanj će se polako otvoriti.

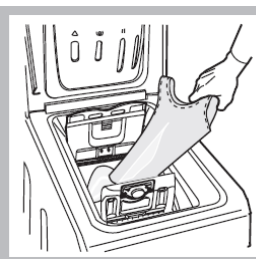

### C) Punjenje veš mašine (slika 3)

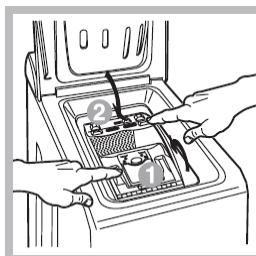

### D) Zatvaranje (slika 4)

- zatvorite bubanj u potpunosti tako što ćete prvo zatvoriti prednja vratašca a zatim zadnja;
- proverite da li je kukica na prednjim vratima potpuno ušla u ležište na zadnjim.
- nakon što ste čuli da su kukice legle u svoju poziciju, pritisnite oboja vratašca na dole da proverite da nisu labava.







- konačno, zatvorite spoljašnji poklopac.

## Puštanje mašine u rad







1. Upalite mašinu pritiskom na dugme za PALJENJE/GAŠENJE. Sve lampice na mašini će se upaliti na par sekundi, zatim će se ugasiti i trepereće samo lampica za START/PAUZU.
2. Ubacite veš u mašinu i zatvorite bubanj i poklopac.
3. Podesite programator na željeni program.
4. Podesite temperaturu pranja (*vidi poglavlje „Dodatne opcije“*)
5. Podesite brzinu obrtaja centrifuge (*vidi „Dodatne opcije“*)
6. Sipajte deterdžent i aditive (*vidi poglavlje „Deterdžent i veš“*)
7. Odaberite neku od željenih funkcija.
8. Startujte program pritiskom na dugme START/PAUZA. Odgovarajuća lampica zelene boje će ostati kontinuirano upaljena. Ukoliko želite da poništite prethodno podešeni program, pauzirajte mašinu pritiskom na dugme za START/PAUZU i odaberite novi program.
9. Kad program završi sa radom, upaliće se lampica END. Lampica za ZAKLJUČANI POKLOPAC mašine će se ugasiti i time vam pogazati kada vrata mogu da se otvore. Izvadite veš a poklopac ostavite otvoren kako bi se bubanj osušio. Ugasite mašinu za pranje veša pritiskom na dugme za PALJENJE/GAŠENJE.

### Tabela sa programima

Deterdžent

Program	Opis programa	Max. temperatura (°C)	Max. broj obrtaja centrifuge (r.p.m.)	Varikina	Pranje	Omekšivač	Maksimalni kapacitet pranja (kg)	Trajanje programa pranja
<b>Specijalni programi</b>								
	<b>Sanitarni (dezinfekcija):</b> Veoma zaprljan beli veš	90°	1000	•	•	•	6	165
	<b>Sanitarni (1) (dezinfekcija):</b> Veoma zaprljan beli veš i veš otpornih boja	60°	1000	-	•	•	6	141
	<b>Laku noć (buonanotte):</b> Malo zaprljan veš osetljivih boja	40°	800	-	•	•	4	288
	<b>Program Baby:</b> Veoma zaprljan veš osetljivih boja	40°	800	-	•	•	2	116
	<b>Košulje</b>	40°	600	-	•	•	2	69
	<b>Zavese/Svila:</b> Za odevne predmete od svile, viskoze, veš	30°	0	-	•	•	1	55
	<b>Vuna:</b> Za vunu, kašmir, itd...	40°	600	-	•	•	1	55



Svakodnevnii programi								
1	<b>Pamuk + Pretpranje:</b> Veoma zaprljan beli veš i veš otpornih boja	90°	1000	-	•	•	6	164
2	<b>Pamuk:</b> Veoma zaprljan beli veš i obojeni veš otpornih boja	60°	1000	•	•	•	6	138
2	<b>Pamuk (2):</b> Veoma zaprljan beli veš i veš osjetljivih boja	40°	1000	•	•	•	6	123
3	<b>Obojeni pamuk (3):</b> Malo zaprljan beli veš i veš osjetljivih boja	40°	1000	•	•	•	6	89
4	<b>Sintetika:</b> Veoma zaprljan veš otpornih boja.	60°	800	-	•	•	2,5	85
4	<b>Sintetika:</b> Malo zaprljan veš otpornih boja.	40°	800	-	•	•	2,5	73
	<b>Mix 30°:</b> Za brzo osveženje malo zaprljanih odevnih predmeta (ne preporučuje se za vunu, svilu i odevne predmete koji se peru na ruke)	30°	800	-	•	•	3	30
	<b>Mix 15°:</b> Za brzo osveženje malo zaprljanih odevnih predmeta (ne preporučuje se za vunu, svilu i odevne predmete koji se peru na ruke)	30°	800	-	•	•	1,5	15
Delimični programi								
	Ispiranje	-	1000	•	-	•	6	36
	Centrifuga	-	1000	-	-	-	6	16
	Blaga centrifuga	-	800	-	-	-	2,5	12
	Izbacivanje vode	-	0	-	-	-	6	2

Podaci navedeni u tabeli imaju indikativnu vrednost

### Za sve Institute koji se bave testiranjem:

- 1) Kontrolni program u skladu sa normativom EN 60456: podesite program i temperaturu od 60°C.
- 2) Duži program za pamuk: podesite program 2 sa temperaturom od 40°C.
- 3) Kraći program za pamuk: podesite program 3 sa temperaturom od 40°C.

### Specijalni programi

**Sanitarni** (program ). Ovo je higijenski program na visokoj temperaturi koji predviđa korišćenje varikine na temperaturi višoj od 60°C. Ukoliko želite da izbelite veš, sipajte varikinu, deterdžent i aditive u odgovarajuće odeljke (vidi odeljak „Posuda za deterdžent“).

**Buonanotte** (program ). Ovo je tihi program koji možete koristiti noću kada je struja jeftinija. Program je namenjen za odevne predmete od sintetike i pamuka. Na kraju rada, mašina se zaustavlja sa vodom u bubnju; ako želite da centrifugira i izbaci vodu, pritisnite dugme za START/PAUZU. Ako to ne uradite, nakon 8 sati, mašina će automatski izbaci vodu i centrifugirati.

**Program Baby** (program ). Ovaj program je u stanju da ukloni prljavštinu tipičnu za bebi garderobu a da pri tom garantuje potpuno uklanjanje deterdženta iz odevnih predmeta kako bi se izbegle alergije osetljive kože dece. Program je napravljen tako da smanjuje statički elektricitet jer koristi veću količinu vode i optimizuje efekat specifičnih aditiva za dezinfekciju koji se dodaju deterdžentu.

**Mix 30'** (program ) napravljen je za pranje malo zaprljanih odevnih predmeta za kratko vreme: traje svega 30 minuta i time štedi struju i vreme. Podešavanjem ovog programa ( na 30°C), možete prati zajedno materijale različitog porekla (izuzev vune i svile) i to maksimalno 3 kg.

**Mix 15'** (program ) napravljen je za pranje malo zaprljanih odevnih predmeta za kratko vreme: traje svega 15 minuta i time štedi struju i vreme. Podešavanjem ovog programa ( na 30°C), možete prati zajedno materijale različitog porekla (izuzev vune i svile) i to maksimalno 1,5 kg.



## Podešavanje

### Podešavanje temperature

Okrenite dugme za podešavanje TEMPERATURE kako biste podesili temperaturu pranja (vidi Tabelu sa programima pranja). Temperatura može biti smanjena ili čak može biti podešeno

hladno pranje 

### Podešavanje centrifuge

Okrenite dugme za podešavanje CENTRIFUGE kako biste podesili broj obrtaja centrifuge kod odabranog programa. Maksimalne predviđene brzine za programe su sledeće:

Program	Maksimalna brzina
Pamuk	1000 obrtaja u minuti
Sintetika	800 obrtaja u minuti
Vuna	600 obrtaja u minuti
Svila	centrifugu treba isključiti

Brzina centrifuge se može smanjiti ili se može potpuno isključiti odabirom simbola . Mašina će sama blokirati broj obrtaja centrifuge koji je podešen na veći broj nego što je to predviđeno za određeni program.

## Dodatne opcije pranja

Razne opcije pranja koje ima ova mašina vam omogućavaju da vaš veš bude savršeno čist i beo. Kako biste aktivirali određenu opciju:

1. pritisnite dugme koje odgovara željenoj opciji pranja;
2. opcija je aktivirana kada je odgovarajuće dugme osvetljeno.

Pažnja: Brzo trepćuće svetlo dugmeta pokazuje da željena opcija pranja ne može biti aktivirana uz prethodno podešeni program.

## Odloženi start

Početak programa pranja može se odložiti do 12h.



Pritisnite više puta dugme sve dok se lampica željenog vremena odloženog početka rada ne upali. Na peti pritisak, funkcija se deaktivira.

**Napomena:** Kada pritisnete dugme za START/PAUZU, vreme odloženog starta se može samo smanjiti.

! Ova opcija se može aktivirati kod svih programa pranja.

## Lako peglanje

Ukoliko odaberete ovu opciju, faze pranja i centrifuge će se korigovati tako da se tkanina manje gužva.

Kod programa 4, , , mašina će završiti program pranja a veš će ostati potopljen u vodu. Treperiće lampica za LAKO PEGLANJE i lampica za START/PAUZU (narandžastom bojom) a lampica za ISPIRANJE će ostati kontinuirano upaljena. Da biste izbacili vodu iz mašine i izvadili veš, pritisnite dugme START/PAUZA ili dugme LAKO PEGLANJE.

! Ova opcija nije kompatibilna s programima , , , , , , , , 

## Ekstra ispiranje

Ova opcija povećava efikasnost faze ispiranja i obezbeđuje bolje uklanjanje deterdženta iz veša. Posebno se preporučuje za one koji imaju veoma osetljivu kožu.

! Ova opcija nije kompatibilna s programima , , , , 

## Super pranje

Ova opcija garantuje veoma kvalitetno pranje, zahvaljujući korišćenju veće količine vode u toku početne faze programa i dužem ukupnom trajanju pranja.

! Ova opcija nije kompatibilna s programima

, , , , , , , , 

## Deterdžent i veš

### Posuda za deterdžent

Dobri rezultati u pranju takođe zavise od prave mere deterdženta: stavljanje previše deterdženta neće uvek doprineti efikasnijem pranju a može doći i do skupljanja deterdženta unutar mašine što može čak i zagaditi životnu sredinu.

Podignite poklopac ispod koga se nalazi posuda za deterdžent i sipajte deterdžent i omekšivač na sledeći način:

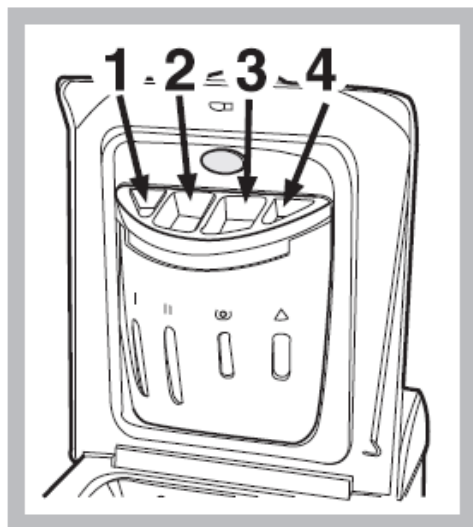

#### odeljak 1: Deterdžent za pretpranje (prašak)

#### odeljak 2: Deterdžent za pranje (prašak ili tečni)

Tečni deterdžent treba da se sipa u posudicu koja se stavlja direktno u bubanj.

#### odeljak 3: Razni aditivi (omekšivači itd..)

Kada sipate omekšivač u odeljak 3, nemojte sipati više od nivoa na kome piše "max".

Omekšivač ulazi automatski u bubanj u toku poslednjeg ispiranja. Na kraju programa pranja u odeljku za omekšivač ostaće malo vode.

Ova voda služi da bi se bolje rastvorio koncentrisani omekšivač, kao i da bi tako rastvoren lakše ušao u mašinu.

Ukoliko u ovom odeljku ostane više vode nego što bi to bilo normalno, to znači da je zapušen mehanizam za odvod vode. Vidite poglavlje „Čišćenje i održavanje mašine“ kako biste se informisali kako se ovaj odeljak čisti.

#### odeljak 4: varikina

##### Pranje varikinom

Varikina se može upotrebljavati samo kod programa 2, 3, , .

Ubacite dodatnu posudicu 4 u odeljak 1 a deterdžent i omekšivač u njihove posude. Zatim podesite neki od prethodno navedenih programa.

Varikina se upotrebljava samo kod jako prljavih odevnih predmeta od pamuka.

! Nemojte koristiti deterdžent za ručno pranje jer može da stvori suviše pene.

#### Pripremanje veša za pranje

- Podelite svoj veš imajući u vidu:
  - vrstu tkanine/pogledajte simbol na etiketi odeće.
  - boju: odvojite obojene odevne predmete od belih.
    - Ispraznite džepove i proverite da li na odeći ima labavih dugmića.
    - Nemojte prekoračivati ograničenja u težini koja su dole navedena a odnose se na odeću dok je suva:

Otporne tkanine: max 6 kg

Sintetičke tkanine: max 2.5 kg

Osetljive tkanine: max 2 kg

Vuna: max 1 kg

#### Koliku težinu ima vaš veš?

1 čaršav 400-500 g



1 jastučnica 150-200 g  
 1 stolnjak 400-500 g  
 1 bade mantil 900-1.200 gr  
 1 peškir 150-250 g

## Posebni odevni predmeti

**Košulje:** podesite odgovarajući program za pranje košulja  koje su napravljene od različitih materijala i od različitih boja. Ovaj program garantuje odlične rezultate a košulje nisu izgužvane.

**Svila:** podesite odgovarajući program kreiran za odevne predmete od svile . Preporučujemo da koristite specijalni deterdžent za osetljive odevne predmete.

**Zavese:** treba ih presaviti i staviti u jastučnicu ili mrežastu vreću. Podesite program .

**Vuna:** Hotpoint/Ariston je jedina mašina za pranje veša koja je dobila prestižno priznanje Woolmark Platinum Care (M. 0508) od kompanije Woolmark, koje potvrđuje da mašina može da pere vunene odevne predmete, čak i one na kojima postoji oznaka da mogu da se peru samo na ruke . Programom  se pere maksimalno 1 kg veša. Kada perete vunene odevne predmete možete biti potpuno mirni jer su odlični rezultati pranja zagarantovani.

## Sistem raspoređivanja veša unutar mašine

Kako bi se izbegle preterane vibracije i kako bi se veš unutar mašine ravnomerno rasporedio, pre svake centrifuge, bubanj se kontinuirano rotira brzinom malo većom od normalne brzine pranja. Ukoliko nakon nekoliko pokušaja veš i dalje nije podjednako raspoređen unutar mašine, centrifuga će raditi s malo manje obrtaja u minuti nego što ste podesili. Ukoliko je veš izrazito loše raspoređen unutar mašine, mašina će nastaviti s brzinom obrtaja koja doprinosi raspoređivanju veša, umesto da započne s punom brzinom. Preporučujemo da kad stavljate veš u mašinu vodite računa da mešate manje i veće odevne artikle.

## Mere opreza i saveti

! Ova mašina za pranje veša je dizajnirana i napravljena u skladu sa svim međunarodnim regulativama o bezbednosti. Sledeće informacije vam dajemo radi vaše bezbednosti i potrebno ih je sve pažljivo pročitati.

### Opšta bezbednost

- Ovaj uređaj nije predviđen za profesionalnu već za kućnu upotrebu.
- Mašinu za veš treba da koriste samo odrasli i to u skladu sa uputstvima koja su navedena u ovom priručniku.
- Nikada nemojte dodirivati mašinu za pranje veša dok ste bos ili dok su vam ruke ili noge mokre.

- Nikada nemojte vući kabl ili mašinu kako biste izvukli kabl iz utičnice na zidu. Rukom pažljivo izvadite kabl.
- Nemojte dodirivati vodu koja izlazi iz mašine jer može biti vrela.
- Nemojte na silu otvarati vrata mašine: tako možete oštetiti sigurnosni mehanizam za zatvaranje koji je namenjen da spreči slučajna otvaranja.
- U slučaju kvara, ni u kom slučaju nemojte dirati unutrašnje delove mašine kako biste pokušali da je sami popravite.
- Uvek držite decu dalje od mašine dok radi.
- Ukoliko morate da je premestite, učinite to uz pomoć dve ili tri osobe i uradite to veoma pažljivo. Nikada nemojte pokušavati da to uradite sami, jer je mašina veoma teška.
- Pre stavljanja veša u mašinu, proverite da li je bubanj prazan.

### **Odlaganje ambalaže**

- Odlaganje ambalaže: proverite lokalne regulative, tako da ambalaža može biti reciklirana.
- Evropski zakon 2002/96/CE o elektronskom i električnom otpadu (RAEE), predviđa da se bela tehnika ne sme bacati zajedno sa ostalim otpacima. Neporebni elementi bele tehnike treba da se skupe odvojeno kako bi se optimizovala reciklaža materijala od kojih su napravljeni i kako bi se sprečila eventualna loša dejstva na čovekovo zdravlje i životnu sredinu. Simbol precrtane korpe se nalazi na svim proizvodima kako biste se setili obaveze odvojenog sakupljanja.

Za sve dodatne informacije o odlaganju starih uređaja, potrošači se mogu obratiti javnom servisu koji se ovim pitanjem bavi ili prodavnici u kojoj su kupili uređaj.

### **Štednja i zaštita životne sredine**

#### **Tehnologija u službi zaštite životne sredine: ušteda deterdženta, vode, struje i vremena**

- Kako se ne bi bespotrebno rasipali prirodni resursi, perite veš tek kada napunite mašinu. Puna mašina, umesto polu prazne, štedi 50% energije.
- Pretpranje je potrebno samo kod veoma prljavog veš. Kada ne koristite pretpranje, štedite deterdžent, vreme, vodu i energiju između 5 i 15%.
- Tretiranjem fleka sredstvom protiv fleka i potapanjem isflekanog veša pre pranja, smanjuje se potreba da perete na visokim temperaturama. Odabir programa na 60°C umesto na 90°C ili na 40°C umesto na 60°C, štedi do 50% energije.
- Stavite pravu količinu deterdženta u zavisnosti od tvrdoće vode, stepena zaprljanosti veša i količine veša. Iako su bio razgradljivi, deterdženti imaju elemente koji menjaju ravnotežu u prirodi. Pored toga, smanjite što je više moguće količinu omekšivača.
- Ukoliko perete veš kasno uveče ili u ranim jutarnjim satima, smanjite opterećenje kod električnih centrala. Funkcija Odloženi start mnogo pomaže u tom smislu.
- Ukoliko se veš suši u mašini za sušenje veša, izaberite veći broj obrtaja centrifuge. Mala količina vode u vešu štedi vreme i energiju kod programa sušenja.

## Čišćenje i održavanje mašine

### Isključivanje iz struje i isključivanje dotoka vode

- Isključite dotok vode nakon svakog pranja. Ovim ćete smanjiti trošenje sistema za vodu vaše mašine i sprečiti curenje.
- Pre čišćenja mašine ili bilo kakvog vida održavanja, isključite je iz struje.

### Čišćenje uređaja

- Spoljni i gumeni delove vaše mašine, mogu se čistiti mekom krpom pokvašenom u rastvoru blagog sapuna i mlake vode. Nemojte koristiti rastvore i abrazivna sredstva.

### Kontrola vrata i bubnja

- Uvek ostavite vrata mašine malo otvorena kako se unutar mašine ne bi stvarali neprijatni mirisi.

### Čišćenje pumpe

Ova mašina za pranje veša ima samočišćeću pumpu kojoj ne treba nikakvo održavanje. Ponekad, mali predmeti (npr. novčići, dugmići) mogu upasti u pretkomoru koja štiti pumpu a koja se nalazi na nižem delu iste.

!Proverite da li se ciklus pranja završio i isključite uređaj iz struje.

Kako prići pretkomori (da bi se uklonili predmeti koji su tu slučajno upali):

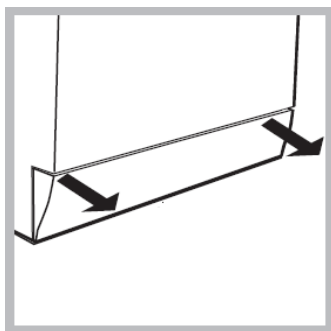

1. Rukom uklonite ploču koja pokriva pumpu na dnu prednjeg dela mašine (*vidi sliku*);
2. Odvrnite poklopac u pravcu suprotnom kazaljka na satu (*vidi sliku*): može iscureti malo vode – to je potpuno normalno;
3. dobro očistite unutrašnjost;
4. vratite poklopac nazad i zašrafite ga;
5. vratite pokrivnu ploču nazad, vodeći računa da je dobro postavite na ležište pre nego što je stavite na uređaj.

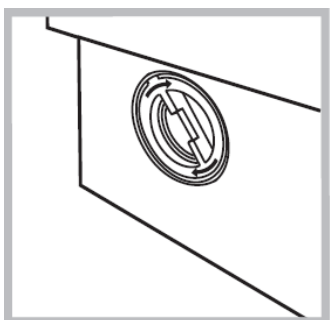

### Kontrola gumenog creva za vodu

Proverite gumeno crevo za vodu makar jednom godišnje. Ukoliko vidite na njemu pukotine, odmah ga zamenite: u toku pranja veša, pritisak vode je veoma jak i naprslo crevo može lako da pukne.

!Nikada ne koristite crevo koje je već bilo korišćeno.

## Kako očistiti posudu za deterdžent

### Skidanje:



**Slika 1**

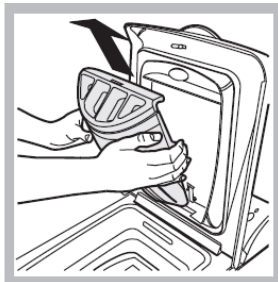

**Slika 2**

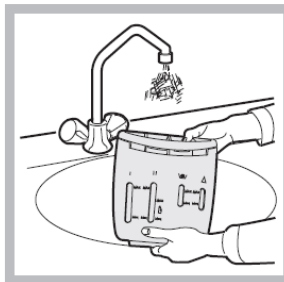

**Slika 3**

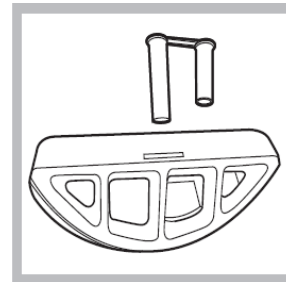

**Slika 4**

Blago pritisnite veliko dugme koje se nalazi napred na posudi za deterdžent i dignite ga nagore (slika 1, 2).

### Čišćenje:

Zatim očistite posudu pod mlazom vode (slika 3). Koristite staru četkicu za zube. Kada izvadite sifone koji su ubačeni na vrh odeljaka 1 i 2 (slika 4), proverite da nisu slučajno zapašeni i dobro ih isperite.

### Vraćanje na mesto:

Nemojte zaboraviti da vratite sifone u njihovo ležište pre nego što vratite celu posudu za deterdžent u njeno kućište. Kada se vrati na mesto, trebalo bi da klikne (slike 4, 2 i 1).

## Rešavanje problema

Vaša mašina za pranje veša može da se pokvari. Pre nego što pozovete servis (*vidi poglavlje „Servis“*), proverite da li se problem možda može jednostavno rešiti i to konsultovanjem sledeće liste.

### Problem

**Mašina za veš se ne pali.**

### Mogući uzrok/Rešenje:

- \*Nije uključena u struju, ili je utikač stavljen u utičnicu nedovoljno da bi se napravio kontakt.
- \*Nestala je struja

**Ciklus pranja neće da započne**

- \*Vrata mašine nisu dobro zatvorena
- \*Dugme za PALJENJE/GAŠENJE nije pritisnuto
- \*Dugme START/PAUZA nije pritisnuto
- \*Nije otvorena slavina za vodu
- \*Podešen je Odloženi start (Odloženi start, *vidi poglavlje „Podešavanje“*).

**Mašina neće da puni vodu (brzo treperi lampica za prvu fazu pranja)**

- \*Crevo za dotok vode nije povezano na slavinu
- \*Crevo je savijeno
- \*Slavina za dotok vode nije otvorena



- \*Nestala je voda
- \*Pritisak vode nije dovoljno jak
- \*Dugme START/PAUZA nije pritisnuto

### **Mašina neprekidno puni i izbacuje vodu**

- \*Crevo za izbacivanje vode nije montirano između 65 i 100 cm od poda (*vidi poglavlje „Instalacija“*)
  - \*Slobodan kraj creva za izbacivanje vode se nalazi uronjen u vodu (*vidi poglavlje „Instalacija“*)
  - \*Zidni sistem za izbacivanje vode nema ventil za odušak.
- Ukoliko problem nije nestao čak ni posle ovih provera, zatvorite slavinu za vodu, ugasite mašinu i pozovite Servis. Ukoliko živite na višim spratovima u zgradi, možda postoji opšti problem sa izbacivanjem vode koji čini da mašina neprekidno puni i izbacuje vodu. Za ovaj problem postoji rešenje u vidu posebnog ventila koji se može kupiti u specijalizovanim radnjama.

### **Mašina ne izbacuje vodu i ne vrti centrifugu**

- \*Program pranja ne predviđa izbacivanje vode: neki programi zahtevaju da se ručno podese izbacivanje vode.
- \*Upaljena je funkcija za LAKO PEGLANJE: kako biste izvršili program, pritisnite dugme START/PAUZA (*vidi poglavlje „Podešavanje“*)
- \*Presavijeno je crevo za izbacivanje vode (*vidi poglavlje „Instalacija“*)
- \*Kanal za izbacivanje vode je zapušten.

### **Mašina dosta vibrira u toku centrifuge**

- \*Bubanj nije dobro odblokiran u toku instalacije. (*vidi poglavlje „Instalacija“*)
- \*Mašina nije dobro nivelisana (*vidi poglavlje „Instalacija“*)
- \*Mašina je tesno pritisnuta između nameštaja i zida (*vidi poglavlje „Instalacija“*)

### **Mašina za veš curi**

- \*Crevo za dotok vode nije dobro pričvršćeno (*vidi poglavlje „Instalacija“*)
- \*Posuda za deterdžent je zapušena. (*vidi poglavlje „Čišćenje i održavanje mašine“*)
- \*Crevo za izbacivanje vode nije dobro povezano (*vidi poglavlje „Instalacija“*)

### **Lampica START/PAUZA (narandžasta) i neka od funkcijskih lampica brzo trepere**

- \*Ugasite mašinu i izvadite utikač iz utičnice; sačekajte otprilike 1 minut, vratite utikač u utičnicu zatim je ponovo upalite. Ukoliko problem i dalje postoji, pozovite Servis.

**Ima previše pene.**

\*Deterdžent koji upotrebljavate nije za mašinsku upotrebu (mora biti naglašeno na njemu da je «za pranje u veš mašinama» ili za «ručno i mašinsko pranje», ili slično)

\*Stavljate previše deterdženta

**Servis****Pre nego što pozovete Servis:**

- Proverite da li možete sami da rešite problem (*vidi poglavlje „Rešavanje problema“*);
- Ponovo startujte program da vidite da li se problem sam rešio;
- Ukoliko to nije slučaj, kontaktirajte ovlašćeni Servisni Centar na telefonski broj koji piše na sertifikatu o garanciji.

! Uvek tražite ovlašćenog servisera.

**Obavestite osobu iz servisa o:**

- tipu kvara
- modelu uređaja (Mod.);
- serijskom broju (S/N);

Ove informacije možete pronaći na tablici sa podacima koja se nalazi na zadnjem delu vaše mašine.