

HOTPOINT ARISTON

Uputstvo za upotrebu MAŠINA ZA PRANJE VEŠA AQUALTIS AQLF9D 69 U

Sadržaj

Instalacija, 2-3

Skidanje ambalaže i nivelisanje
Povezivanje struje i vode
Tehničke karakteristike

Opis mašine za pranje veša, 4-5

Komandna tabla

Sistem automatskog doziranja, 6-7

Kako pustiti mašinu u rad, 8

Programi i dodatne opcije, 9

Tabela sa programima pranja
Dodatne opcije pranja

Deterdžent i veš, 10

Deterdžent
Pripremanje veša za pranje
Saveti
Sistem raspoređivanja veša unutar bubnja

Mere opreza i saveti, 11

Opšte bezbednosne mere
Odlaganje ambalaže
Ručno otvaranje vrata mašine

Čišćenje i održavanje mašine, 12

Isključivanje dotoka vode ili struje
Čišćenje mašine za pranje veša
Čišćenje posude za deterdžent
Kontrola bubnja
Čišćenje pumpe
Kontrola gumenog creva za vodu

Rešavanje problema, 13-14

Servis, 15



Instalacija

! Čuvajte ovo uputstvo za upotrebu, kako biste u njemu mogli proveriti stvari koje vas zanimaju. Ukoliko prodate ili preselite uređaj, vodite računa o tome da ovo uputstvo ode zajedno s mašinom, kako bi se novi vlasnici informisali o tome kako rukovati njome.

! Pažljivo pročitajte uputstva: ovde su važne informacije o instalaciji, korišćenju i bezbednosti.

! U kesici ćete zajedno sa ovim uputstvom pronaći garanciju i delove koji služe za instalaciju.

Skidanje ambalaže i nivelisanje

Skidanje ambalaže

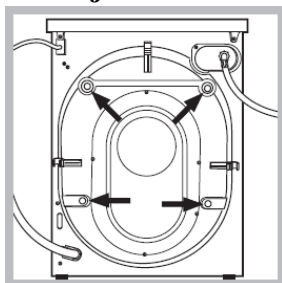

mašinom.

1. Pošto skinete ambalažu s mašine, proverite da li je oštećena u toku transporta. Ukoliko jeste, ne instalirajte je i kontaktirajte svog prodavca.
2. Uklonite 4 zaštitna šrafa koja su stavljena zbog transporta i gumeni umetak koji se nalazi na zadnjem delu mašine (*pogledati sliku*).
3. Zatvorite rupe koristeći plastične čepove koje ste dobili s
4. Čuvajte sve delove: biće vam ponovo potrebni ukoliko budete morali mašinu da preselite na drugu lokaciju a da se ona u toku transporta ne bi oštetila.

! Materijal u kome je mašina bila upakovana nije igračka za decu.

Nivelisanje

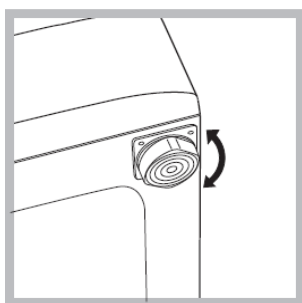

1. Instalirajte mašinu za pranje veša na čvrstu i ravnu površinu, tako da se ne naslanja na zid ili drugi nameštaj.
2. Ukoliko pod nije savršeno nivelisan, svaku nepravilnost možete ispraviti tako što ćete stegnuti ili popustiti prednje nožice koje mogu da se podešavaju (*pogledati sliku*); nagib meren u odnosu na gornju ploču mašine, ne sme preći 2°.

! Ispravno nivelisanje vaše mašine doprinosi njenoj stabilnosti i na taj način se izbegavaju vibracije, buka i pomeranje u toku rada.

! Ukoliko je mašina postavljena na tepih, podesite nogice na taj način da ostane dovoljno prostora za ventilaciju ispod mašine.

Povezivanje struje i vode

Povezivanje creva za snabdevanje vodom

! Pre povezivanja creva za snabdevanje hladnom vodom, pustite vodu da teče sve dok ne bude potpuno čista.

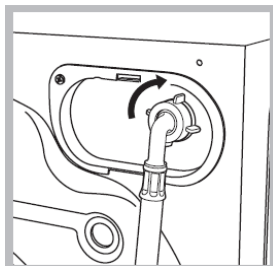

1. Povežite crevo za snabdevanje vodom na mašinu, tako što ćete ga zašrafiti na ulaz za hladnu vodu na zadnjoj strani mašine gore desno (*vidi sliku*).
2. Stavite gumicu A (dobićete je u kesici sa mašinom) na kraj gumenog creva koje ćete zatim povezati na slavinu za hladnu vodu s narezanim otvorom $\frac{3}{4}$ gas. (*vidi sliku*).
3. Vodite računa o tome da se crevo nije zapetljalo i da nije presavijeno.

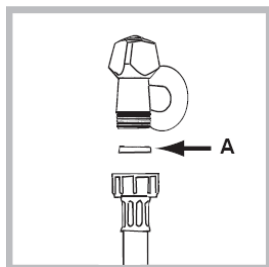

! Pritisak vode u slavini mora biti u okviru vrednosti koje su naznačene na tablici s Tehničkim karakteristikama (*na sledećoj strani*).

! Ukoliko crevo za dotok vode nije dovoljno dugačko, pozovite specijalizovanu radnju ili ovlašćenog servisera.

!Uvek koristite novo crevo koje ste dobili s mašinom. Nemojte koristiti korišćena i stara creva.

Povezivanje creva za izbacivanje vode

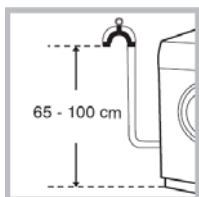

Povežite crevo za izbacivanje vode na odvodni kanal ili na zidni odvod koji mora biti između 65 i 100 cm od poda. Vodite računa pri tome da se crevo ne savija.

Kao alternativu, možete ga staviti na ivicu lavaboja ili kade i učvrstiti vođicom koju ste dobili sa mašinom (*vidi sliku*). Slobodni kraj creva ne sme biti pod vodom.

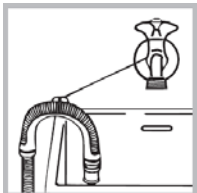

!Ne preporučujemo korišćenje produžetaka za crevo; ukoliko je to zaista neophodno, produžetak mora biti istog prečnika kao i originalno crevo i ne sme preći 150 cm u dužini.

Povezivanje struje

Pre nego što povežete uređaj na struju, proverite sledeće:

- da li utičnica ima uzemljenje koje je u skladu sa važećim normama;
- da li je utičnica u stanju da podnese maksimalnu snagu uređaja koja je navedena na tablici s Tehničkim karakteristikama (*u produžetku*);
- da li je voltaža napajanja u okviru vrednosti koje su navedene na tablici s Tehničkim karakteristikama (*u produžetku*);

- da li utičnica odgovara utikaču mašine za pranje veša. Ukoliko ne odgovara, zamenite utičnicu ili kabl.

! Mašina za pranje veša ne treba da se instalira na otvorenom, čak ni ukoliko prostor ima nadstrešnicu. Može biti veoma opasno ukoliko je uređaj izložen kiši ili oluji.

! Kada instalirate mašinu vodite računa o tome da je postavite blizu utičnice.

! Nemojte koristiti produžne kablove ili višestruke utičnice.

! Kabl za dovod struje ne sme nikada biti presavijen ili pritisnut.

! Kabl za dovod struje može zameniti jedino ovlašćeni serviser.

Upozorenje! Proizvođač se odriče svake odgovornosti ukoliko se ove norme ne poštuju.

Tehničke karakteristike	
Model	AQLF9D 69 U
Dimenzije	širina 59,5 cm visina 85 cm dubina 64,5 cm
Kapacitet	od 1 do 9 kg
Električno napajanje	vidi na tablici sa karakteristikama koja se nalazi na mašini
Povezivanje na vodu	maksimalni pritisak 1 MPa (10 bar) minimalni pritisak 0,05 MPa (0,5 bar) kapacitet bubnja 62 litara
Broj obrtaja centrifuge	do 1600 obrtaja u minuti
Kontrolni program u skladu sa Normativom EN 60456	program temperatura 60°C, 9 kg veša
CE	Ova mašina je u skladu sa sledećim zakonima Evropske Unije: - 89/336/CEE od 03/05/89 (Elektromagnetna kompatibilnost) i naknadnim amandmanima - 2002/96/CE - 2006/95/CE (Niski napon)

Opis mašine za pranje veša

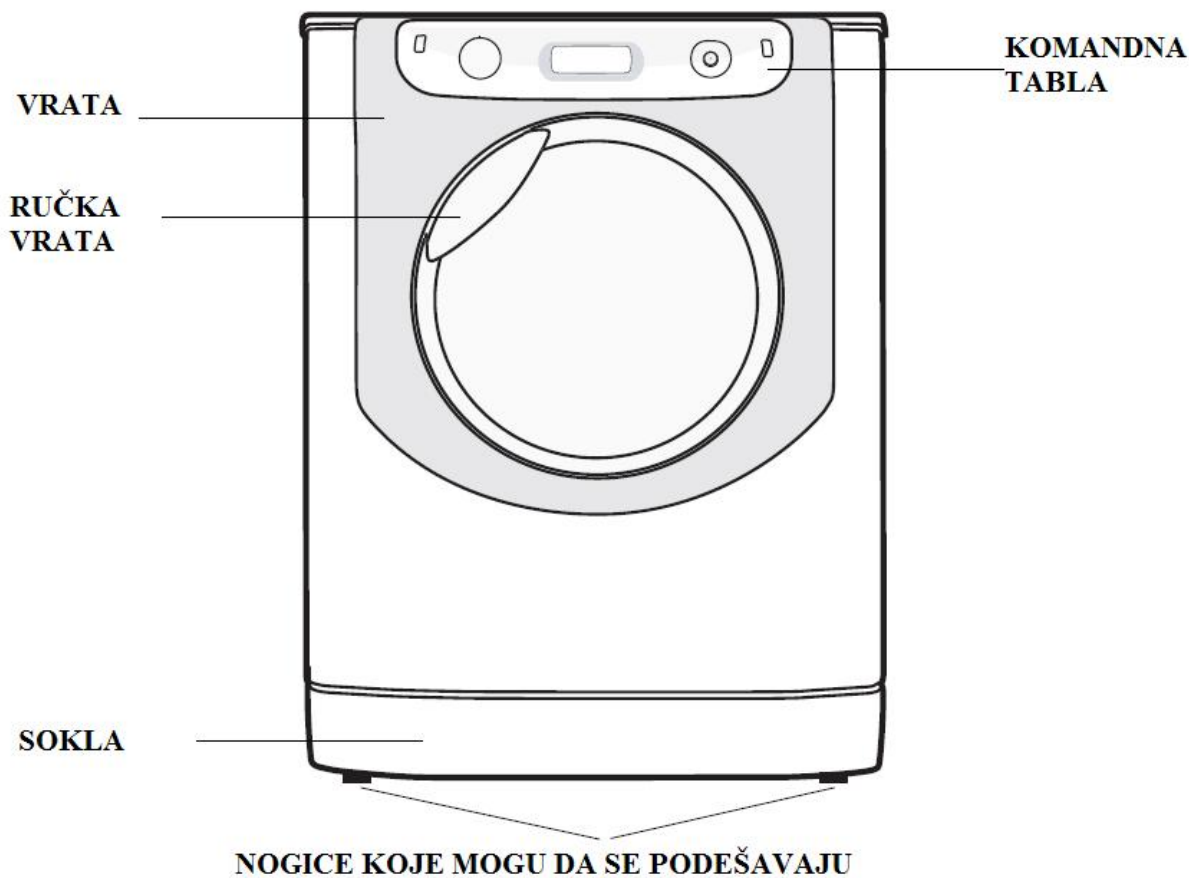

VRATA



Uvek koristite ručku za otvaranje vrata mašine (*vidi sliku*).

POSUDA ZA DETERDŽENT:

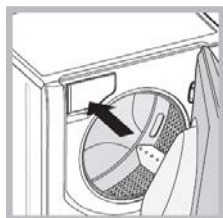

Nalazi se unutar mašine i možete joj pristupiti pošto otvorite vrata mašine. U vezi sa korišćenjem posude za deterđžent informišite se u poglavlju „Sistem automatskog doziranja“.

Napomena: zalepite nalepnicu koja prikazuje opis programa za pranje i dodatnih opcija na posudu za deterđžent. Nalepnicu ćete pronaći u pakovanju zajedno sa ovim uputstvom.

KOMANDNA TABLA osetljiva na dodir

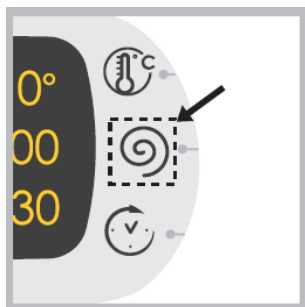

Ukoliko želite da izvršite podešavanje, lagano pritisnite ikonicu na komandnoj tabli osetljivoj na dodir, kao što je prikazano na slici.

Standby

Ova mašina za pranje veša, u skladu sa novim zakonima koji se odnose na štednju električne energije, poseduje sistem autogašenja (stand by) koji se aktivira nekoliko minuta nakon što se mašina ne koristi. Pritisnite kratko dugme ON-OFF i sačekajte da se mašina ponovo aktivira.

KOMANDNA TABLA

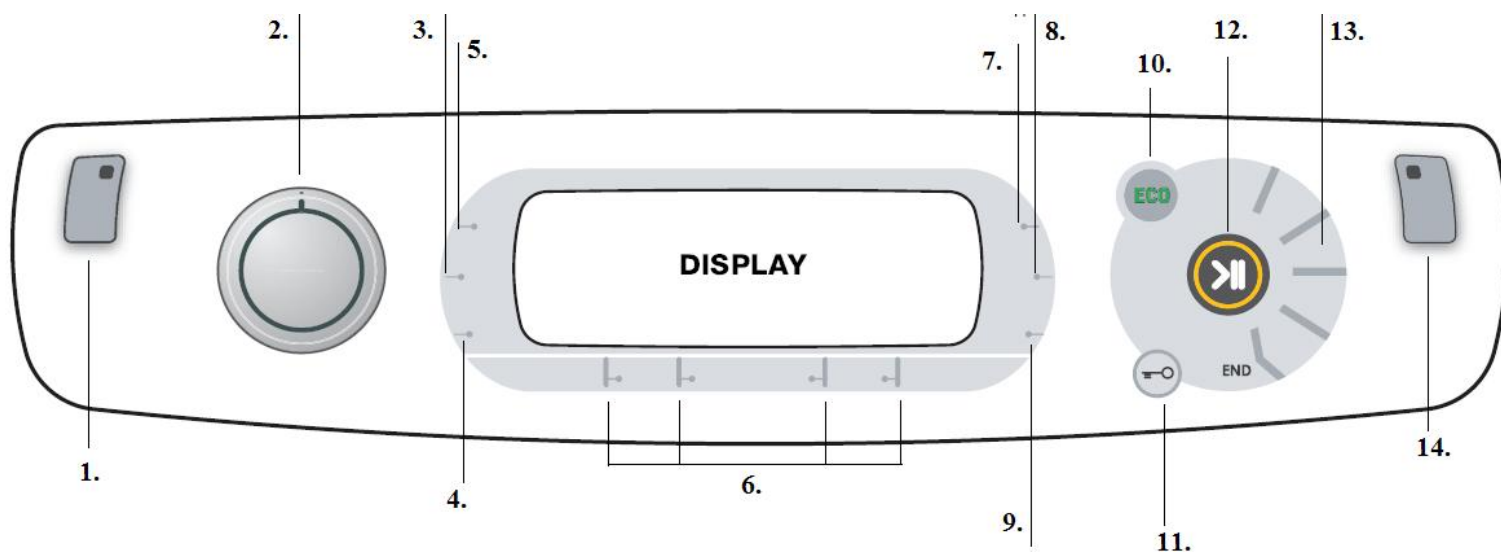



1. DUGME ZA PALJENJE/GAŠENJE (ON/OFF) s lampicom
2. PROGRAMATOR
3. DUGME ZA OMEKŠIVAČ
4. DUGME ZA RASTVARANJE DETERDŽENTA
5. DUGME ZA DETERDŽENT
6. DUGMIĆI ZA PODEŠAVANJE RAZNIH OPCIJA PRANJA
7. DUGME ZA PODEŠAVANJE TEMPERATURE
8. DUGME ZA PODEŠAVANJE CENTRIFUGE
9. DUGME ZA PODEŠAVANJE ODLOŽENOG STARTA
10. EKO lampica
11. LAMPICA ZA ZAKLJUČANA VRATA MAŠINE
12. START/PAUZA DUGME s lampicom
13. IKONICE ZA FAZU PRANJA
14. DUGME i lampica ZA ZAKLJUČAVANJE MAŠINE

DUGME ZA PALJENJE/GAŠENJE  s lampicom: kratko ga pritisnite da upalite ili ugasište mašinu. Kada je zelena lampica upaljena, to znači da je i mašina upaljena. Ukoliko želite da ugasište mašinu u toku programa pranja, pritisnite i držite dugme otprilike 3 sekunde; brzo i slučajno pritiskanje ovog dugmeta neće ugasište mašinu. Ukoliko ugasište mašinu u toku programa pranja, program će biti poništen.



PROGRAMATOR: može se okretati u oba smera. Pročitajte „*Tabelu s programima*“ kako biste odabrali program pranja koji najviše odgovara vešu koji perete. Dugme se ne pomera sa svoje pozicije u toku programa pranja.

DUGME ZA PODEŠAVANJE TEMPERATURE  : pritisnite ga kako biste podesili temperaturu; vrednost izabrane temperature će biti prikazana na displeju iznad dugmeta. (vidi „*Kako pustiti mašinu u rad*“).





DUGME ZA PODEŠAVANJE CENTRIFUGE  : pritisnite ovo dugme kako biste podesili brzinu obrtaja centrifuge ili kako biste potpuno isključili ovaj deo programa; vrednost izabrane brzine će biti prikazana na displeju iznad dugmeta. (vidi „*Kako pustiti mašinu u rad*“)

DUGME ZA PODEŠAVANJE ODLOŽENOG STARTA  : pritisnite ovo dugme kako biste podesili vreme odloženog starta za izabrani program; vrednost vremena odloženog starta će biti prikazana na displeju iznad dugmeta. (vidi „*Kako pustiti mašinu u rad*“)

DUGMIĆI ZA PODEŠAVANJE RAZNIH OPCIJA PRANJA I LAMPICE: mogu da se koriste za odabir bilo koje od raspoloživih opcija. Lampica koja odgovara odabranoj opciji će ostati upaljena. (vidi „*Kako pustiti mašinu u rad*“)

DUGMIĆI ZA DETERDŽENT  **I OMEKŠIVAČ**  : Pogledajte odeljak „Modifikovanje fabrički podešenih parametara“ u poglavlju „*Sistem automatskog doziranja*“.

DUGME ZA RASTVARANJE DETERDŽENTA  : Pogledajte odeljak „Punjenje rezervoara“ u poglavlju „*Sistem automatskog doziranja*“.

IKONICE ZA FAZU PRANJA: one se pale kako bi prikazale napredovanje programa pranja (pranje , ispiranje , centrifuga , izbacivanje vode ). Natpis **END** će se upaliti kada se program pranja završi.

START/PAUZA DUGME S LAMPICOM: kada zelena lampica sporo treperi, pritisnite dugme da započnete program pranja. Kada program počne, lampica je konstantno upaljena. Ako želite da pauzirate program, pritisnite dugme ponovo; lampica će dobiti narandžastu boju i počće ponovo da blinka. Ukoliko je ugašena lampica za zaključana vrata mašine , vrata se mogu otvoriti.

Ako želite da program pranja ponovo započne od mesta na kome je bio prekinut, pritisnite dugme ponovo.

LAMPICA ZA ZAKLJUČANA VRATA MAŠINE  : pokazuje da su vrata mašine blokirana. Ukoliko želite da otvorite vrata, morati pauzirati program (*vidi poglavlje „Kako pustiti mašinu u rad“*).

DUGME I LAMPICA ZA ZAKLJUČAVANJE MAŠINE  : koristi se za zaključavanje i otključavanje komandne table i to pritiskom na dugme u trajanju od oko 2 sekunde. Kada je lampica upaljena, komandna tabla je zaključana da bi se izbegle slučajne izmene u programu, posebno ako su u blizini dugmića deca.



EKO LAMPICA: Ikonica **ECO** se pali kada ušteda struje, modifikacijom parametara pranja, dođe do makar 10%.

Pored toga, pre nego što mašina uđe u modalitet „Eko“, ikonica će se upaliti na nekoliko sekundi; kada se mašina ugasi, procena je da će ušteda energije biti oko 80%.

PROMENA JEZIKA

Kada prvi put upalite mašinu, prvi raspoloživi jezik se prikazuje na displeju. Na displeju će se pojaviti i simboli „^“ „OK“ i „v“ u ravni sa 3 dugmeta sa desne strane. Jezici se automatski menjaju svake 3 sekunde ili ih možete promeniti sami pritiskom na dugmiće pored simbola „^“ i „v“. Pritisnite dugme „OK“ da potvrdite jezik, koji će biti podešen posle 2 sekunde. Ukoliko ne pritisnete ni jedno dugme, nakon 30 sekundi će ponovo početi automatska promena jezika.

Jezik se može promeniti jedino kada je mašina ugašena. Pritisnite i držite dugmiće za

temperaturu  , centrifugu  i odloženi start  oko 5 sekundi; čuće se kraći zvučni signal i podešavanje jezika treperi na displeju. Pritiskajte dugmiće pored simbola „^“ i „v“ da promenite jezik. Pritisnite dugme pored „OK“ simbola da potvrdite jezik, koji će biti podešen posle 2 sekunde. . Ukoliko ne pritisnete ni jedno dugme, nakon 30 sekundi će se ponovo pojaviti prethodno podešeni jezik.

Upalite mašinu za pranje veša.

Sistem automatskog doziranja

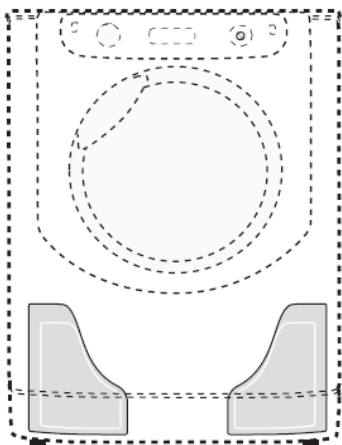

Uvod

Ova mašina za pranje veša poseduje dva rezervoara: jedan je za tečni deterdžent (koncentrovani ili rastvoreni) kapaciteta od oko 5,5l i drugi za omekšivač (koncentrovani ili ne) sa kapaciteta od oko 3,5l (*vidi sliku*).

! Proverite na ambalaži tačnost deterdženta i omekšivača da li je sredstvo koncentrovano ili ne. Sistem za automatsko doziranje uzima tačnu količinu deterdženta i omekšivača iz rezervoara u zavisnosti od vrste veša koji perete i garantuje optimalne rezultate pranja bez protraćenih resursa. Količina deterdženta/omekšivača može biti

promenjena i ručno, pritiskom na dugmiće DETERDŽENT i OMEKŠIVAČ (vidi poglavlje „Modifikovanje fabrički podešenih parametara“). Ukoliko vam to više odgovara, mašina se može koristiti i na „tradicionalni“ način, tj. tako što ćete svaki put sipati deterdžent u posudu; mašina će automatski prepoznati deterdžent i neće koristiti rezervoare.

Posuda za deterdžent

„Tradicionalni“ način pranja

Izvučite posudu za deterdžent do graničnika i sipajte deterdžent (tečni ili u prahu), varikinu ili druge aditive (na primer sredstvo za uklanjanje fleka), kao i deterdžent za pretpranje ukoliko perete na „tradicionalni“ način (pogledaj poglavlje „Tradicionalni način pranja“).

Pranje sa „Sistemom automatskog doziranja“

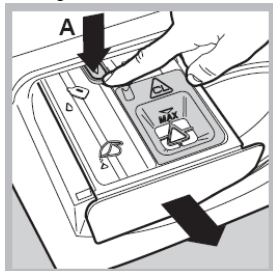

Ukoliko želite da rezervoare napunite deterdžentom i omekšivačem, izvučite posudu za deterdžent do prvog graničnika a zatim pritisnite polugicu (A) i izvučite do sledećeg graničnika. Proverite da li je sada posuda za deterdžent **u potpunosti izvučena**. Pošto napunite rezervoare (pogledajte pasus „Punjenje rezervoara“), mašina će odraditi oko 60 programa pranja sve dok se deterdžent ne potroši.

Prvo korišćenje

Upalite mašinu pritiskom na dugme ON/OFF. Prvi program pranja se mora izvršiti bez veša, sa deterdžentom koji ćete staviti u posudu za deterdžent (pogledaj poglavlje „Tradicionalni“ način pranja); podesite program  (Pamuk 90°C) bez pretpranja i bez napunjenih rezervoara.

Punjenje rezervoara:

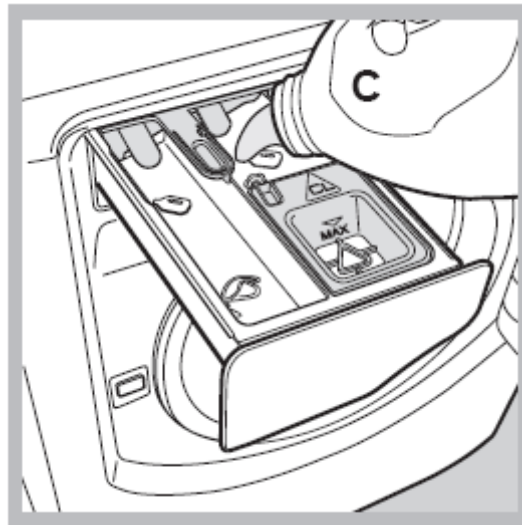
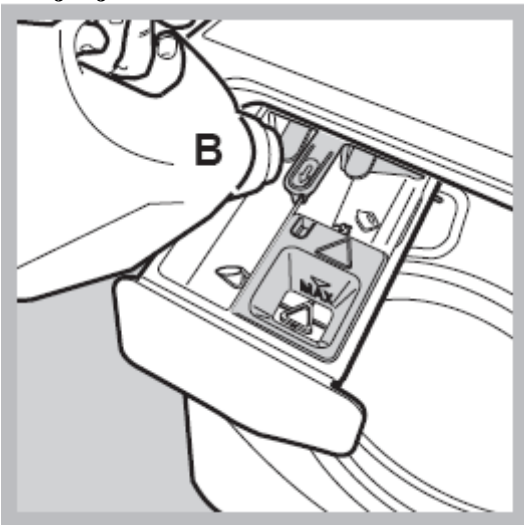

Otvorite posudu za deterdžent kao što je opisano u poglavlju „Posuda za deterdžent“. Lagano sipajte deterdžent (B) i omekšivač (C) sve dok ne vidite da su rezervoari kompletno puni. (vidi sliku).

Kako bi se izbeglo prekoračenje maksimalnog kapaciteta, zujalica (pištanje) će se oglašavati sve jače i jače kako bi signalizirala dostignut nivo a 3 duga piska će se čuti u trenutku kada je rezervoar potpuno pun.

Započnite s programom pranja odmah nakon punjenja rezervoara kako biste bili sigurni da je posuda za deterdžent potpuno čista. Odgovarajuća ikonica (za deterdžent) i (za omekšivač) će se postupno paliti da signalizira nivo.

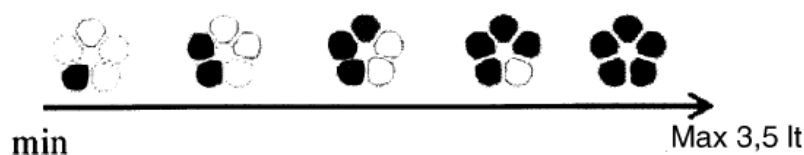
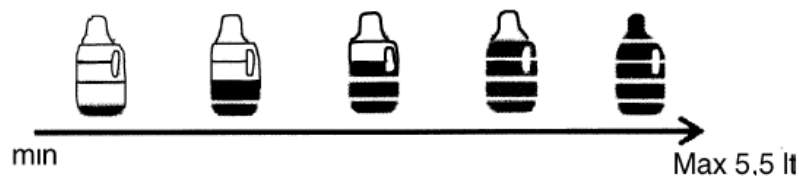

Vreme punjenja zavisi od gustine proizvoda. Za veoma guste proizvode treba više vremena da se sipaju.

Zatvorite posudu za deterdžent tek kada je potpuno napunjena.

Odaberite gustinu deterdženta koji ste sipali (koncentrovani ili tečni) pritiskom na odgovarajuće dugme .

Koncentrovani

Rastvoreni

Mašina će memorisati izbor koji ste napravili.

Ukoliko ne odaberete ni jednu od ove dve opcije, ostaće fabrički podešeno uzimanje deterdženta kao da je „rastvoren“.

Pritisnite dugme da podesite količinu omekšivača koju će mašina automatski uzimati:

- 1) Ukoliko koristite koncentrovani omekšivač, preporučujemo da odaberete prvi nivo (s jednom crticom) i, ukoliko je to potrebno, da povećate za jednu poziciju (s dve crtice) uzimanje omekšivača.
- 2) Ukoliko koristite rastvoreni omekšivač, preporučujemo da podesite nivo 3 (s tri crtice) i da kad vidite rezultate pranja povećate ili smanjite količinu omekšivača koji mašina uzima.
- 3) Ukoliko želite da izbegnete korišćenje omekšivača, pritisnite sve dok crtice ne nestanu (pogledajte takođe poglavlje „Modifikovanje fabrički podešenih parametara“).

Signali za naknadno punjenje rezervoara:

Nakon određenog vremena, na kraju programa pranja, nivo deterdženta/omekšivača pada ispod nivoa koji je neophodan za sledeći program pranja. Tada će se na displeju prikazati sledeća poruka „At end of cycle refill detergent“ („na kraju programa pranja sipati deterdžent“) ili „At end of cycle refill softener“ („na kraju programa pranja sipati omekšivač“). Ukoliko tada ne

napunite rezervoare, naredni program pranja sa *Sistemom automatskog doziranja* će se obaviti bez uzimanja deterdženta.

! Preporučujemo da deterdžent i omekšivač dosipate TEK pošto vam mašina to signalizira.

! NIKADA nemojte mešati dva različita deterdženta; uvek očistite rezervoar pre nego što sipate neku drugu vrstu deterdženta (videti poglavlje „Program čišćenja koji podešava korisnik“).

Korišćenje „Sistema automatskog doziranja“

Ukoliko ste napunili rezervoare deterdžentom i omekšivačem, možete početi s korišćenjem mašine (vidite poglavlje „Kako pustiti mašinu u rad“).

Deterdžent u prahu za pretpranje kao i drugi **aditivi u prahu** mogu se koristiti samo kod tradicionalnog načina korišćenja posude za deterdžent ili kod korišćenja „Sistema automatskog doziranja“, tako što ćete staviti aditive direktno u bubanj, poželjno u „kuglu za pranje“.

Ukoliko je potrebno da koristite varikinu, sipajte sredstvo u odgovarajući odeljak (vidite poglavlje „Super pranje“).

Modifikovanje fabrički podešenih parametara:

Mašina automatski uzima deterdžent na osnovu odabranog programa pranja, količine veša i tvrdoće vode. U svakom slučaju, količinu deterdženta i omekšivača možete i promeniti u skladu sa sopstvenim željama.



Dugme: pritisnite da povećate, smanjite ili potpuno isključite uzimanje deterdženta.



Dugme: pritisnite da povećate, smanjite ili potpuno isključite uzimanje omekšivača.



Količina deterdženta i omekšivača koji je fabrički podešena kod mašine je 3 crtice.

Manje od 3 crtice znači manju količinu deterdženta ili omekšivača u odnosu na ono što je fabrički podešeno, dok više od 3 crtice znači veću količinu deterdženta ili omekšivača.

Čišćenje rezervoara:



Program čišćenja rezervoara može da bude automatski ili ga podešava korisnik.

Automatsko čišćenje:

Mašina obavlja program automatskog čišćenja u toku faze ispiranja ukoliko je preostali nivo deterdženta u rezervoaru nedovoljan za vršenje sledećeg programa pranja.

Program čišćenja koji podešava korisnik:

Ukoliko želite da sipate drugu vrstu deterdženta od one koja vam se već nalazi u rezervoaru ili ukoliko ste pogrešno napunili rezervoare (na primer sipali pogrešno deterdžent u rezervoar u koji

se sipa omekšivač ili obrnuto) pustite program čišćenja (bez veša). Držite dugme  Pritisnuto makar 8 sekundi kako bi se program čišćenja rezervoara za deterdžent aktivirao, ili dugme  kako bi se aktivirao program čišćenja rezervoara za omekšivač. Ukoliko želite da očistite oba rezervoara, pritisnite na 8 sekundi dugme , sve dok dugme START/PAUZA ne postane zeleno.

Program čišćenja traje oko **40'** ukoliko su rezervoari prazniji; ukoliko nisu, program će trajati duže. Ikonice koje označavaju da su rezervoari prazni će se pojaviti na displeju.

„Tradicionalni“ način

Izvučite posudu za deterdžent sve do prvog graničnika (*vidi sliku*) zatim sipajte direktno u posudu količinu deterdženta i drugih aditiva (npr. varikine) koja je potrebna za jedan program pranja.

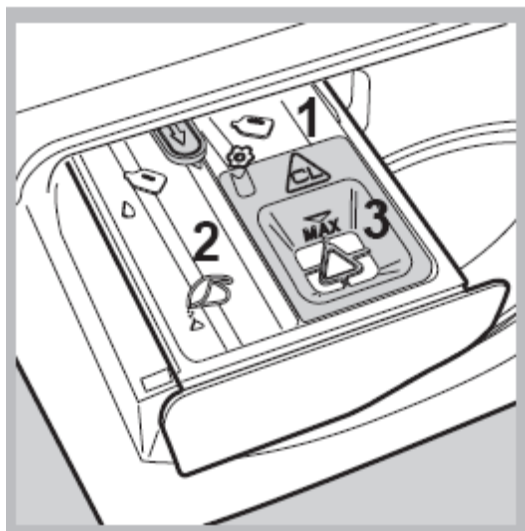

1. *Odeljak za pretpranje:* koristite **isključivo** deterdžent u prahu.
2. *Odeljak za glavni program pranja:* koristite tečni deterdžent ili deterdžent u prahu. Ukoliko koristite tečni deterdžent, preporučujemo da ga sipate u posudu neposredno pre nego što program pranja počne i nemojte aktivirati fazu pretpranja.
3. *Odeljak za varikinu:* treba da se koristi kada želite da koristite sredstvo za skidanje fleka (*pogledajte poglavlje koje objašnjava opciju „Super pranje“*).

Deterdžent u tabletama ili odgovarajuću „kuglu za pranje“ stavljate direktno u bubanj. Ako ih koristite, deaktivirajte „Sistem automatskog

doziranja“ (pritisnite dugme  sve dok ne nestanu sve odgovarajuće vertikalne crtice sa displeja). Nemojte sipati omekšivač jer će potrebna količina istog za podešeni program pranja biti automatski izvučena.

Ukoliko želite da deaktivirate i uzimanje omekšivača, pritisnite dugme  sve dok ne nestanu sve odgovarajuće vertikalne crtice sa displeja.



Za odevne predmete od vune i svile, preporučujemo korišćenje specijalnog deterdženta koji se sipa direktno u posudu za deterdžent (odeljak 2).

Kako pustiti mašinu u rad:

Odaberite program i kompatibilne opcije na osnovu vaših potreba i vrste veša koji perete.

Kako pustiti mašinu u rad

NAPOMENA: Pre nego što mašinu prvi put koristite, pustite da odradi „na prazno“ jedan program pranja na 90 °C bez pretpranja i s deterdžentom.

1. **UPALITE MAŠINU.** Pritisnite dugme  . Sve lampice na mašini će se upaliti na 1 sekundu, nakon čega će se tekst AQUALTIS pojaviti na displeju; lampica koja odgovara dugmetu  će ostati upaljena konstantno a lampica za START/PAUZU će blinkati.
2. **ODABERITE PROGRAM PRANJA.** Okrenite PROGRAMATOR levo ili desno kako biste odabrali željeni program; naziv programa će se pojaviti na displeju. Temperatura i brzina obrtaja centrifuge su fabrički podešeni za svaki program; možete ih podesiti i ručno. Trajanje programa pranja će se takođe pojaviti na displeju.
3. **STAVITE VEŠ.** Otvorite vrata mašine. Stavite veš koji želite da perete, vodeći računa da ne prekoračite maksimalni kapacitet za određeni program naznačen na *tabeli sa programima (u produžetku)*.
4. **ODMERITE DETERDŽENT.** Nema potrebe da stavljate deterdžent kada koristite „Sistem automatskog doziranja“, jer tada mašina automatski uzima deterdžent na osnovu odabranog programa, vrste veša i tvrdoće vode. Pogledajte poglavlje „*Tradicionalni način*“ ukoliko želite da sipate deterdžent na standardni način.
5. **ZATVORITE VRATA MAŠINE.**
6. **PERSONALIZUJTE PROGRAM PRANJA.** Upotrebite odgovarajuće dugmiće na komandnoj tabli:



Promena temperature i/ili brzine obrtaja centrifuge. Mašina automatski prikazuje maksimalne vrednosti temperature i broja obrtaja centrifuge za program koji ste podesili, ili poslednje korišćene vrednosti ukoliko su kompatibilne sa odabranim



programom pranja. Pritiskom na dugme  , temperatura može biti smanjena a čak

možete podesiti i pranje hladnom vodom „OFF“. Pritiskom na dugme  , brzina centrifuge će se progresivno smanjivati ili se čak potpuno može isključiti, kad dođete do „OFF“. Ukoliko dugmiće pritisnete još jedanput, vratićete na početne, maksimalne vrednosti.

! Izuzetak: Ukoliko odaberete program za „**Pamuk**“, temperatura može biti povećana na 90°C.

Podešavanje odloženog starta.

Ukoliko želite da podesite odloženi start za odabrani program, pritisnite više puta dugme sve dok ne vidite željeno vreme odloženog početka rada. U toku procedure podešavanja, vreme odloženog starta i tekst „**Starts in:**“ („počinje za:“) će biti prikazani na displeju, zajedno sa

simbolom  koji treperi. Nakon što podesite odloženi start, simbol  će ostati stalno upaljen na displeju, a takođe će biti prikazano i trajanje odabranog programa sa tekstom „**Ends in:**“ („završava se za:“) i trajanje programa. Pritisnite dugme DELAY TIMER samo jednom kako biste videli na displeju prethodno podešeno vreme odloženog starta.

Nakon što počne odbrojavanje, na displeju će stajati tekst „**Starts in:**“ („počinje za:“) i vreme odloženog starta. Nakon što istekne podešeno vreme, mašina će početi s radom a na displeju će stajati „**Ends in:**“ („završava se za:“); i vreme preostalo do kraja programa pranja. Ukoliko želite da poništite odloženi start, pritisnite dugme sve dok se na displeju ne pojavi tekst OFF; simbol  će nestati.





Promena karakteristika programa pranja.

- Pritisnite dugme da aktivirate opciju; naziv opcije će se pojaviti na displeju i odgovarajuća lampica će se upaliti.
- Pritisnite dugme ponovo ukoliko želite da poništite istu opciju; posle naziva opcije na displeju će se pojaviti natpis OFF i lampica će se ugasiti.

! Ukoliko odabrana opcija nije kompatibilna sa prethodno podešenim programom pranja, lampica će blinkati i čuće se zvučni signal (3 piska); opcija neće biti aktivirana.

! Ukoliko odabrana opcija nije kompatibilna s drugom, prethodno odabranom opcijom, lampica koja odgovara prvoj opciji će blinkati i samo će druga opcija biti aktivirana (odgovarajuća lampica će ostati konstantno upaljena).

7. STARTOVANJE PROGRAMA. Pritisnite dugme START/PAUZA. Odgovarajuća lampica ostaje konstantno upaljena a vrata mašine se zaključavaju (pali se takođe lampica koja označava da su vrata blokirana ). Ikonice koje odgovaraju različitim fazama u pranju će se paliti jedna za drugom u toku programa da bi prikazale kako pranje napreduje. Ukoliko želite da promenite program pranja dok program traje, **pauzirajte mašinu** pritiskom na dugme START/PAUZA; zatim odaberite željeni program i ponovo pritisnite isto dugme. Ukoliko želite da otvorite vrata mašine dok pranje traje, pritisnite dugme START/PAUZA; ukoliko je lampica za zaključana vrata  ugašena, moguće je otvoriti vrata. Ponovo pritisnite dugme START/PAUZA da ponovo pokrenete program od tačke na kojoj ste ga prekinuli.

8. KRAJ PROGRAMA PRANJA. Slova END će se upaliti kada se program pranja završi. Tada možete otvoriti vrata mašine. Ukoliko treperi dugme START/PAUZA, pritisnite ga kako bi se program pranja završio. Otvorite vrata, izvadite veš i ugasite mašinu.

! Ukoliko želite da poništite program koji je već počeo s radom, pritisnite i držite dugme . Program će biti zaustavljen i mašina će se ugasiti.

VREĆA ZA PREKRIVAČE, ZAVESE I OSETLJIVE ODEVNE PREDMETE













Aqualtis veš mašine su vam olakšale pranje najvrednijih i najosetljivijih tkanina jer vam zajedno s mašinom stiže i specijalna vreća u kojoj je veš koji perete potpuno zaštićen.

Preporučujemo da vreću koristite svaki put kad perete prekrivače i punjene tkanine kojima je spoljašnji sloj od nekog sintetičkog materijala.



Programi i dodatne opcije

Tabela sa programima

Ikonica	Opis programa	Max. temperatura (°C)	Max broj obrtaja centrifuge (r.p.m.)	Deterdžent			Maksimalni kapacitet pranja u Kg	Trajanje programa
				Deterdžent za pranje	Omekšivač	Varikina		
	Programi pranja pamuka							(*) Dužinu trajanja programa pranja možete proveriti na displeju
	Pamuk sa prepranjem (dodati deterdžent u odgovarajući odeljak)	90°	1600	•	•	-	9	
	Pamuk (1): veoma prljav beli veš i veš otpornih boja	60° (max 90°)	1600	•	•	•	9	
	Pamuk (2): veoma prljav beli veš i veš osetljivih boja	40°	1600	•	•	•	9	
	Obojeni pamuk (3)	40°	1600	•	•	•	9	
	Košulje	40°	600	•	•	•	2	
	Džins	40°	800	•	•	-	4	
	Specijalni programi							
	Bebi: veoma prljav veš osetljivih boja	40°	800	•	•	•	4	
	OTPORNA SINTETIKA	60°	800	•	•	•	4	
	OSETLJIVA SINTETIKA	40°	800	•	•	•	4	
	„KREKET I KUPATILO“ za posteljinu i peškire	60°	1600	•	•	•	9	
	PREKRIVAČI: za punjene prekrivače	30°	1200	•	•	-	3,5	
	SVILA: za pranje svile, viskoze i osetljivijeg donjeg veša	30°	0	•	•	-	2	
	VUNA: za vunu, kašmir, itd...	40°	600	•	•	-	2	

	MIX 30°: Kratki program koji osvežava malo zaprljano odeću (nije za vunu, svilu i odeću koja se pere na ruke)	30°	800	•	•	-	3,5
Delimični programi							
	Ispiranje	-	1600	-	•	•	9
	Centrifuga	-	1600	-	-	-	9
	Izbacivanje vode	-	0	-	-	-	9

(*) Napomena: 10 minuta posle starta, mašina će preračunati vreme koje je preostalo do kraja programa pranja na osnovu veša koji je u bubnju; ova vrednost će tada biti prikazana na displeju.

Za sve Institute koji se bave testiranjem:

- 1) Kontrolni program u skladu sa normativom EN 60456: podesite program i temperaturu od 60°C.
- 2) Duži program za pamuk: podesite program sa temperaturom od 40°C.
- 3) Kraći program za pamuk: podesite program sa temperaturom od 40°C.

Dodatne opcije pranja



Super pranje

Ova opcija garantuje veoma kvalitetno pranje, zahvaljujući korišćenju veće količine vode u toku početne faze programa i dužem ukupnom trajanju pranja. Posebno je korisna kod uklanjanja upornih fleka. Može da se koristi **sa** ili **bez** centrifuge. Kada želite, dodajte varikinu u odeljak **3**. Kada koristite varikinu vodite računa da ne pređete nivo „max“ (vidi na slici).

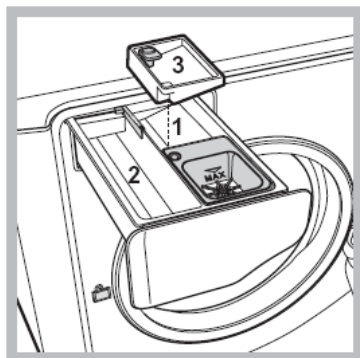

Ukoliko želite da izbelite veš a da ne puštate pun program pranja, sipajte varikinu u odeljak **3**, odaberite program „Ispiranje“

i aktivirajte opciju „Super pranje“ .

! Ova opcija nije kompatibilna s programima



Lako peglanje

Ukoliko odaberete ovu opciju, faze pranja i centrifuge će se korigovati tako da se tkanina manje gužva. Na kraju programa, bubanj se lagano okreće; Lampice „Lako peglanje“ i START/PAUZA trepere. Ukoliko želite da se program završi, pritisnite dugme STAR/PAUZA ili dugme „Lako peglanje“.

Kada koristite program za **Svilu** , mašina će završiti program pranja a veš će ostati natopljen u vodu. Treperiće lampica za „Lako peglanje“. Da biste izbacili vodu iz mašine i izvadili veš, pritisnite dugme START/PAUZA ili dugme „Lako peglanje“.

! Ova opcija nije kompatibilna s programima



Opcija koja štedi vreme

Ukoliko odaberete ovu opciju, vreme trajanja programa će se smanjiti za 30%-50%, u zavisnosti od odabranog programa pranja. Ušteda vode i struje je zagarantovana. Ova opcija se koristi za malo zaprljan veš.

Nije kompatibilna s programima

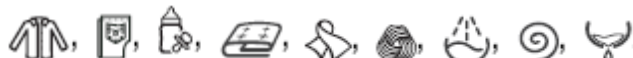

Ekstra ispiranje

Ova opcija povećava efikasnost faze ispiranja i obezbeđuje bolje uklanjanje deterdženta iz veša. Posebno se preporučuje za one koji imaju veoma osetljivu kožu. Preporučujemo da ovu opciju koristite kada vam je mašina puna ili kad perete s većom količinom deterdženta.

! Ova opcija nije kompatibilna s programima



Deterdžent i veš

Deterdžent

Količina i tip deterdženta koji ćete upotrebiti pri pranju zavisi od vrste tkanine (pamuk, vuna, svila...), boje veša i temperature vode, količine zaprljanosti veša i tvrdoće vode u kraju u kome živite.

Kada je aktiviran „Sistem automatskog doziranja“ za deterdžent i omekšivač, ova mašina vam pomaže da izbegnete bespotrebno trošenje i da zaštitite životnu sredinu uz garantovano optimalne performanse pranja.

Preporučujemo sledeće:

- korišćenje deterdženta u prahu kada uključujete i pretpranje i kad perete veš uz doziranje deterdženta na „tradicionalni način“.
- korišćenje tečnih deterdženata za osetljivije odevne predmete od pamuka i sve programe koji peru na nižim temperaturama;
- Kada aktivirate „Sistem automatskog doziranja“, koristite samo tečni deterdžent i omekšivač. **Nikada nemojte sipati ultra-koncentrovani deterdžent (kao što je na primer „Gel“ ili slični)**
- korišćenje tečnih deterdženata za vunu i svilu.

! Nikada nemojte mešati dve vrste deterdženta; uvek očistite rezervoar pre nego što stavite novi tip deterdženta.

Deterdžent se uvek sipa u odgovarajući odeljak - ili u posudicu koju stavljate direktno u bubanj – pre nego što program pranja počne. U ovom slučaju, nemoguće je podesiti program pranja za Pamuk sa pretpranjem.

! Nemojte koristiti deterdžente za pranje odeće na ruke zato što stvaraju suviše pene.

Pripremanje veša za pranje

- Rastresite veš pre nego što ga stavite u mašinu.

- Razdelite veš u zavisnosti od vrste materijala (pogledajte simbol na etiketi na odeći) i od boje. Beli veš se mora odvojiti od obojenog.
- Ispraznite sve džepove i proverite da li ima labavih dugmića.
- Nemojte prekoračiti vrednosti naznačene na „Tabeli s programima“ a koje se odnose na težinu veša kad je suv.

Koliku težinu ima vaš veš?

1 čaršav	400-500 g
1 jastučnica	150-200 g
1 stolnjak	400-500 g
1 bade mantil	900-1.200 g
1 peškir	150-250 g
1 par farmerki	400-500 g
1 košulja	150-200 g

Saveti

Košulje: podesite odgovarajući program za pranje košulja  koje su napravljene od različitih materijala i od različitih boja. To je jedina garancija da će veš biti dobro opran.

Džins: podesite odgovarajući program za pranje odevnih predmeta od džinsa  ; preporučujemo da pre pranja odeću izvrnete tako da se pere sa naličja i da koristite tečni deterdžent.

Bebi: koristite specijalni  „Bebi“ program da uklonite fleke koje su uobičajene za bebe. U isto vreme, ovaj program ispira sve ostatke deterdženta iz pelena kako osetljiva koža beba ne bi imala alergijsku reakciju. Program je osmišljen tako da smanji količinu bakterija u vešu korišćenjem veće količine vode i poboljšanjem specijalnog dezinfekcionog efekta aditiva koji se stavljaju u deterdžent. Na kraju programa pranja, mašina lagano rotira bubanj; ukoliko želite da završite program pranja pritisnite dugme START/PAUZA.

Svila: podesite odgovarajući program  kreiran za odevne predmete od svile. Preporučujemo da koristite specijalni deterdžent za osetljive odevne predmete.

Zavese: treba ih presaviti i staviti u vreću koju ste dobili s mašinom. Podesite program za „Svilu“ .

Vuna: Hotpoint/Ariston je jedina mašina za pranje veša koja je dobila prestižno priznanje Woolmark Platinum Care (M. 0508) od kompanije Woolmark, koje potvrđuje da mašina može da pere vunene odevne predmete, čak i one na kojima postoji oznaka da mogu da se peru samo na ruke. Kada perete vunene odevne predmete možete biti potpuno mirni jer su odlični rezultati pranja zagarantovani.

Prekrivači: ovaj program  koristite pri pranju jednog ili dva prekrivača (ili jedan bračni). Težina veša ne bi trebalo da prelazi 3,5 kg. Na ovaj način možete prati i perjane jakne kao i jastuke.

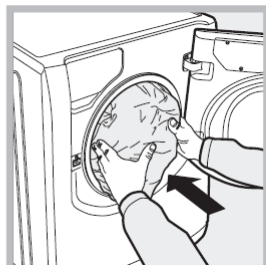

Preporučujemo da ove artikle stavite u bubanj s ivicama okrenutim na unutra (*vidi sliku*) a ne bi trebalo da je napunjeno više od $\frac{3}{4}$ bubnja.

Za najbolje rezultate, preporučujemo da koristite tečni deterdžent koji ćete staviti u posudu za deterdžent.

Postavljeni (vatirani) prekirivači: za pranje prekrivača sa sintetičkim spoljnim slojem, koristite vreću koju ste dobili i podesite program „Prekirivači“ .

Peškiri i posteljina: ova mašina za pranje veša vam omogućava da perete peškire i posteljinu čitave porodice u samo jednom programu pranja „Krevet & kupatilo“ , jer taj program optimizuje korišćenje omekšivača i omogućava vam da uštedite vreme i struju. Preporučujemo korišćenje deterdženta u prahu uz ovaj program pranja.

Uporne mrlje: Uporne mrlje treba tretirati sapunom pre nego što artikal stavite u mašinu da se pere (koristite program za Pamuk sa fazom pretpranja).

Sistem raspoređivanja veša unutar mašine

Kako bi se izbegle preterane vibracije i kako bi se veš unutar mašine ravnomerno rasporedio, pre svake centrifuge, bubanj se kontinuirano rotira brzinom malo većom od normalne brzine pranja. Ukoliko nakon nekoliko pokušaja veš i dalje nije podjednako raspoređen unutar mašine, centrifuga će raditi s malo manje obrtaja u minuti nego što ste podesili.

Ukoliko je veš izrazito loše raspoređen unutar mašine, mašina će nastaviti s brzinom obrtaja koja doprinosi raspoređivanju veša, umesto da započne sa centrifugom.

Preporučujemo da kad stavljate veš u mašinu vodite računa da mešate manje i veće odevne artikle.

Mere opreza i saveti

! Ova mašina za pranje veša je dizajnirana i napravljena u skladu sa svim međunarodnim regulativama o bezbednosti. Sledeće informacije vam dajemo radi vaše bezbednosti i potrebno ih je sve pažljivo pročitati.

Opšte bezbednosne mere

- Ovaj uređaj nije predviđen za profesionalnu već za kućnu upotrebu.
- Mašinu za veš treba da koriste samo odrasli i to u skladu s uputstvima koja su navedena u ovom priručniku.
- Nikada nemojte dodirivati mašinu za pranje veša dok ste bos ili dok su vam ruke ili noge mokre.
- Nikada nemojte vući kabl ili mašinu kako biste izvukli kabl iz utičnice na zidu.
- Nemojte dodirivati vodu koja izlazi iz mašine jer može biti vrela.
- Nemojte na silu otvarati vrata mašine: ovim možete oštetiti sigurnosni mehanizam za zatvaranje koji je namenjen da spreči slučajna otvaranja.
- U slučaju kvara, ni u kom slučaju nemojte dirati unutrašnje delove mašine kako biste pokušali da je sami popravite.
- Uvek držite decu dalje od mašine dok radi.
- Ukoliko morate da je premestite, učinite to uz pomoć dvoje ili troje ljudi i uradite to veoma pažljivo. Nikada nemojte pokušavati da to uradite sami, jer je mašina veoma teška.
- Pre stavljanja veša u mašinu, proverite da li je bubanj prazan.

Odlaganje ambalaže

- Poštujte lokalne zakone kako bi ambalaža mogla biti reciklirana.
- Evropski zakon 2002/96/CE o Odlaganju Električne i Elektronske Opreme, zahteva da se stari kućni aparati ne bacaju zajedno s drugim otpacima u obične kontejnere. Stari kućni aparati moraju se sakupiti odvojeno kako bi se poboljšala reciklaža materijala od kojih su napravljeni i kako bi se redukovao njihov uticaj na ljudsko zdravlje i životnu sredinu. Simbol precrtane kante na vašem uređaju vas podseća na ovu obavezu, a to je da kada želite da bacite svoj stari uređaj, morate da se pobrinete da se odveze na predviđeno mesto.
- Potrošači su dužni da kontaktiraju lokalne predstavnike vlasti ili radnju u kojoj su kupili uređaj kako bi dobili informaciju o tome kako i gde da bace svoj stari uređaj.

Ručno otvaranje vrata mašine

Ukoliko ne možete otvoriti vrata mašine zbog nestanka struje a želite da izvadite veš, postupite po sledećim uputstvima:

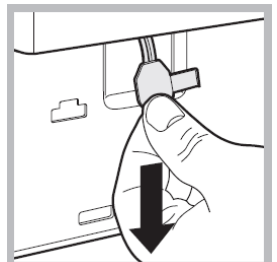
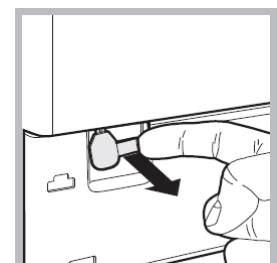
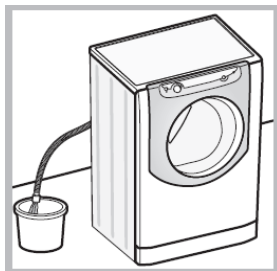

1. Izvadite utikač iz utičnice;
2. Proverite da li je nivo vode unutar mašine niži od vrata; ukoliko je viši, izbacite višak vode uz pomoć creva za izbacivanje vode i kofe koju ćete postaviti kako je prikazano na *ilustraciji*;
3. Uklonite uz pomoć šrafciopera panel koji prekriva najniži prednji deo mašine (*vidi sliku*);
4. Uz pomoć jezička koji je prikazan na slici, povucite unapred plastičnu kopčicu sve dok ne izađe napolje. Povucite je na dole sve dok ne čujete „klik“, što znači da su vrata otključana.
5. Otvorite vrata; ukoliko je to još uvek nemoguće, ponovite ceo postupak;
6. Vratite sve nazad, vodeći računa da su kukice u pravim rupicama pre nego što panel vratite na mašinu.

Čišćenje i održavanje mašine

Isključivanje iz struje i isključivanje dotoka vode

- Isključite dotok vode nakon svakog pranja. Ovim ćete smanjiti trošenje sistema za vodu vaše mašine i sprečiti curenje.
- Pre čišćenja mašine ili bilo kakvog vida održavanja, isključite je iz struje

Čišćenje uređaja

Spoljni i gumeni delove vaše mašine, mogu se čistiti mekom krpom pokvašenom u rastvoru blagog sapuna i mlake vode. Nemojte koristiti rastvore i abrazivna sredstva.

Čišćenje posude za deterdžent

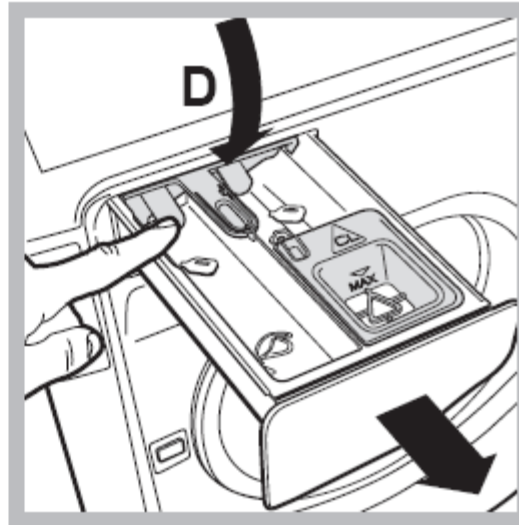
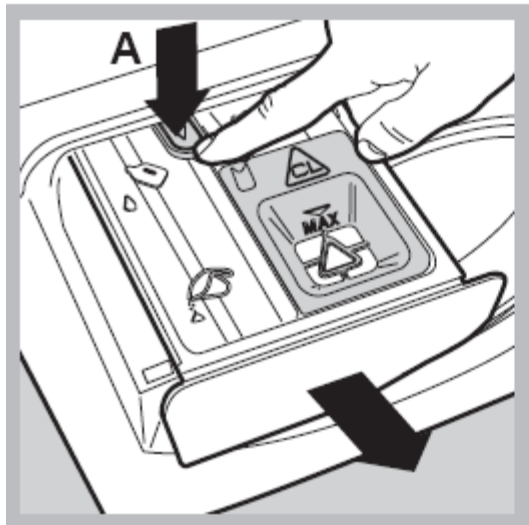

Izvadite posudu za deterdžent tako što ćete je otvoriti do prvog graničnika a zatim pritisnuti polugicu **A** kako biste je izvukli u potpunosti; konačno, pritisnite neku od polugica **D** i izvucite posudu napolje (*vidi sliku*).

Operite je pod mlazom vode; ovo treba često raditi. Pažljivo uklonite sve ostatke deterdženta iz posude za deterdžent.

Kada vraćate posudu za deterdžent na njeno mesto, držite je levom rukom kako biste desnom mogli da je dobro nacentrirate.

Kontrola vrata i bubnja

- Uvek ostavite vrata mašine malo otvorena kako se unutar mašine ne bi stvarali neprijatni mirisi.

Čišćenje pumpe

Ova mašina za pranje veša ima samočišćeću pumpu kojoj ne treba nikakvo održavanje. Ponekad, mali predmeti (npr. novčići, dugmići) mogu upasti u pretkomoru koja štiti pumpu a koja se nalazi na nižem delu iste.

! Proverite da li se ciklus pranja završio i isključite uređaj iz struje.

Kako prići pretkomori:

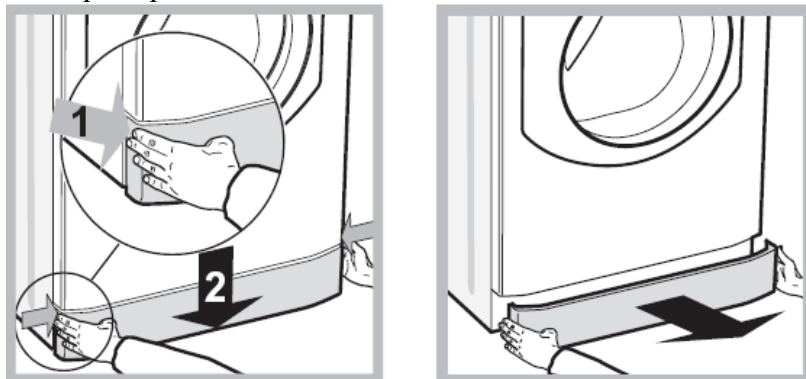

1. Skinite prednji panel sa donjeg dela mašine tako što ćete ga prvo pritisnuti u centralnom delu a zatim gurnuti nadole s obe strane sve dok ga ne skinete (*vidi sliku*);
2. Postavite posudu ispred mašine u koju će da iscuri nakupljena voda (otprilike 1,5 l) (*vidi sliku*);

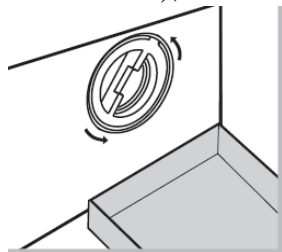

3. Odvrnite poklopac u pravcu suprotnom kazaljka na satu (*vidi sliku*)
4. Dobro očistite unutrašnjost;
5. Vratite poklopac nazad i zašrafite ga;
6. Vratite panel nazad, vodeći računa da kukice uđu u svoja ležišta, pre nego što panel nalegne na uređaj.

Kontrola gumenog creva za vodu

Proverite gumeno crevo za vodu makar jednom godišnje. Ukoliko vidite na njemu pukotine, odmah ga zamenite: u toku pranja veša, pritisak vode je veoma jak i naprslo crevo može lako da pukne.

Rešavanje problema

Vaša mašina za pranje veša može da prikaže nepravilnosti u radu. Pre nego što pozovete servis (*vidi „Servis“*), proverite da li se problem možda može jednostavno rešiti i to konsultovanjem sledeće liste.

Problem

Mašina za veš neće da se upali.

Mogući uzrok/Rešenje:

- *Nije uključena u struju, ili nedovoljno da bi napravila kontakt.
- *Nestala je struja

Ciklus pranja neće da započne

- *Vrata mašine nisu dobro zatvorena.
- *Dugme START/PAUZA nije pritisnuto
- *Nije otvorena slavina za vodu
- *Podesili ste ODLOŽENI START.

Mašina neće da puni vodu

- *Crevo za dotok vode nije povezano na slavinu
- *Crevo je savijeno
- *Slavina za dotok vode nije otvorena
- *Nestala je voda
- *Pritisak vode nije dovoljno jak
- *Dugme START/PAUZA nije pritisnuto

Vrata mašine ostaju zaključana

- *Ukoliko ste odabrali program „Baby“ ili opciju „Lako peglanje“, kada se program završi, mašina lagano vrti bubanj; ukoliko želite da se program u potpunosti završi, pritisnite dugme START/PAUZA ili dugme za „Lako peglanje“. Ukoliko ste odabrali program za „Svilu“, mašina će završiti program a veš će ostati natopljen u vodi; ukoliko želite da izbacite vodu kako biste izvadili veš, pritisnite dugme START/PAUZA ili dugme za „Lako peglanje“.

Mašina neprekidno puni i izbacuje vodu

- *Crevo za izbacivanje vode nije podešeno između 65 i 100 cm od poda (*vidi „Instalacija“*)
- *Slobodan kraj creva za izbacivanje vode se nalazi uronjen u vodu (*vidi „Instalacija“*)
- *Ukoliko živite na višim spratovima u zgradi, možda postoji opšti problem s izbacivanjem vode koji čini da mašina neprekidno puni i izbacuje vodu. Za ovaj problem postoji rešenje u vidu posebnog ventila koji se može kupiti u specijalizovanim radnjama.
- *Zidni sistem za izbacivanje vode nema ventil za odušak.

Mašina ne izbacuje vodu i ne vrti centrifugu

- *Izabrani program pranja ne predviđa izbacivanje vode: neki programi zahtevaju da se ručno podese izbacivanje vode (*vidi „Programi i dodatne opcije“*)
- *Upaljena je funkcija za „Lako Peglanje“: kako biste završili program pranja, pritisnite dugme START/PAUZA (*vidi „Programi i opcije“*)
- *Presavijeno je crevo za izbacivanje vode (*vidi „Instalacija“*)
- *Kanal za izbacivanje vode je zapušten.

- Mašina dosta vibrira u toku centrifuge**
- *Bubanj nije dobro odblokiran u toku instalacije (*vidi „Instalacija“*)
 - *Mašina nije dobro iznivelisana (*vidi „Instalacija“*)
 - *Mašina je tesno pritisnuta između nameštaja i zida (*vidi „Instalacija“*)
 - *Veš nije dobro raspoređen unutar mašine (*vidi „Opis mašine“*).
- Mašina za veš curi**
- *Crevo za dotok vode nije dobro pričvršćeno (*vidi „Instalacija“*)
 - *Posuda za deterdžent je zapušena (za čišćenje iste, *vidi „Čišćenje i održavanje mašine“*)
 - *Crevo za izbacivanje vode nije dobro povezano (*vidi „Instalacija“*)
- Ikonice koje odgovaraju „Fazama pranja“ brzo trepere istovremeno s lampicom za ON/OFF**
- *Ugasite mašinu i izvadite utikač iz utičnice; sačekajte otprilike 1 minut i zatim ga ponovo upalite. Ukoliko problem i dalje postoji, pozovite Servis.
- Stvara se previše pene.**
- *Deterdžent koji upotrebljavate nije za mašinsku upotrebu (mora biti naglašeno na njemu da je «za pranje u veš mašinama» ili za «ručno i mašinsko pranje»)
 - *Stavljate previše deterdženta
- Vrata mašine ostaju zaključana**
- *Sledite proceduru za ručno otključavanje (*vidi Mere opreza i saveti*).
- Rezultati pranja nisu zadovoljavajući**
- *Niste dobro napunili rezervoare (npr. stavili ste omekšivač u rezervoar za deterdžent ili obrnuto)
 - *Mešali ste dve vrste deterdženta/omekšivača.
!NIKADA nemojte mešati dve vrste deterdženta; uvek operite rezervoare pre nego što sipate novu vrstu deterdženta.
 - *Sistem za „Automatsko doziranje“ je blokiran jer ga dugo niste koristili: obavite jedan program čišćenja rezervoara (*vidite poglavlje „Program čišćenja koji podešava korisnik“*).
- Šta se dešava ukoliko prepunite rezervoare?**
- *Pištanje i vizuelni signali (ikonica koja se pojavljuje na displeju) vas obaveštavaju kada su rezervoari puni. Ukoliko i posle toga sipate deterdžent i omekšivač, višak će pasti u bubanj i biće ispran prilikom paljenja sledećeg programa pranja.

- Šta se dešava ako koristite posudu za deterdžent na tradicionalni način a rezervoari su i dalje puni?** *Mašina će automatski registrovati kada sipate bilo deterdžent u prahu bilo tečni deterdžent u posudu i neće uzeti deterdžent iz rezervoara. Omekšivač se može koristiti samo kod „Sistema za automatsko doziranje“.
- Da li se rezervoari mogu koristiti i za deterdžent u prahu?** *Ne, deterdžent u prahu se može koristiti samo na tradicionalni način.
- Da li deterdžent u prahu može da padne u rezervoare?** *Ne, postoji barijera koja sprečava da deterdžent u prahu padne u rezervoare iako je posuda otvorena kao kod „Sistema za automatsko doziranje“ (tj. potpuno je otvorena).
- Šta se dešava ako posuda za deterdžent nije dobro otvorena kada puniti rezervoare?** *Ukoliko posuda nije u potpunosti otvorena, deterdžent i omekšivač koje sipate će pasti u bubanj i biti isprani prilikom uključivanja narednog programa pranja.
- Šta se dešava ukoliko sipam deterdžent u rezervoar za omekšivač i obrnuto?** *Rezultati pranja neće biti zadovoljavajući, moraćete da ispraznite rezervoare i podesite program čišćenja istih.
- Šta se dešava ukoliko pomešam dve različite vrste deterdženta i ne ispraznim ostatke prvog?** *Mašina će normalno prati veš iako preporučujemo da sačekate signal koji daje mašina da treba da se napune rezervoari; nemojte mešati dve različite vrste deterdženta i/ili omekšivača.

!Napomena: Da biste izašli iz „Demo modaliteta“, pritisnite i držite istovremeno dugmiće „ON/OFF“ i „START/PAUZA“ >|| oko 3 sekunde

Servis

Pre nego što pozovete Servis:

- Proverite da li možete sami da rešite problem (*vidi „Rešavanje problema“*);
- Ponovo startujte program da vidite da li se problem sam rešio;
- Ukoliko to nije slučaj, kontaktirajte ovlašćeni Servisni Centar čiji telefonski broj koji piše na sertifikatu o garanciji.

! Ukoliko mašina nije bila dobro instalirana ili nije korišćena u skladu s uputstvima, servis će vam biti naplaćen.

! Uvek tražite ovlašćenog servisera.

Obavestite osobu iz servisa o:

- tipu kvara
- modelu uređaja (Mod.);
- serijskom broju (S/N);

Ove informacije možete pronaći na tablici s podacima koja se nalazi na vašoj veš mašini.