

## **Uputstvo za upotrebu MAŠINA ZA PRANJE VEŠA TOP PUNJENJE WITXL 109**

### **Sadržaj**

#### **Instalacija, 2-3**

Skidanje ambalaže i nivelisanje, 2  
Povezivanje struje i vode, 2-3  
Prvi program pranja, 3  
Tehničke karakteristike, 3

#### **Opis mašine za pranje veša, 4-5**

Komandna tabla, 4  
Kako otvoriti i zatvoriti bubanj, 5  
Lampice, 5

#### **Podešavanje programa, 6**

Ukratko: kako podesiti programe, 6  
Tabela sa programima, 6

#### **Lična podešavanja, 7**

Podešavanje temperature, 7  
Podešavanje centrifuge, 7  
Funkcije, 7

#### **Deterdžent i veš, 8**

Posuda za deterdžent, 8  
Program za izbeljivanje veša, 8  
Pripremanje veša za pranje, 8  
Posebni odevni predmeti, 8

#### **Mere opreza i saveti, 9**

Opšta bezbednosna upozorenja, 9  
Odlaganje ambalaže, 9  
Ušteda energije i čuvanje živote sredine, 9

#### **Čišćenje i održavanje mašine, 10**

Isključivanje dotoka vode ili struje, 10  
Čišćenje mašine za pranje veša, 10  
Kontrola vrata i bubnja, 10  
Čišćenje pumpe, 10  
Kontrola gumenog creva za vodu, 10  
Čišćenje posude za deterdžent, 10

#### **Rešavanje problema, 11**

#### **Servis, 12**

Pre nego što pozovete Servis, 12

## Instalacija

!Čuvajte ovo uputstvo za upotrebu, kako biste u njemu mogli proveriti stvari koje vas zanimaju. Ukoliko prodate ili preselite uređaj, vodite računa o tome da ovo uputstvo ode zajedno sa mašinom, kako bi se novi vlasnici informisali o tome kako rukovati njome.

!Pažljivo pročitajte uputstva: ovde su važne informacije o instalaciji, korišćenju i bezbednosti.

### Skidanje ambalaže i nivelisanje

#### Skidanje ambalaže

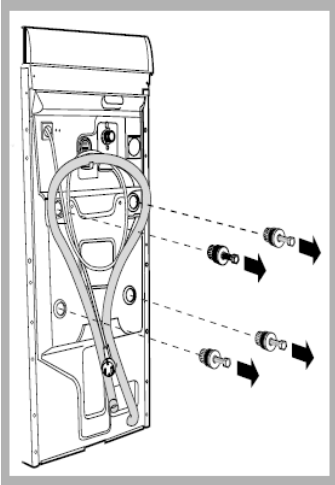

1. Skinite ambalažu s mašine za pranje veša
2. Proverite da li je mašina oštećena u toku transporta. Ukoliko jeste, ne instalirajte je i kontaktirajte svog prodavca.
3. Uklonite četiri zaštitna šrafa i gumeni umetak koji se nalazi na zadnjem delu mašine (*vidi sliku*).
4. Zatvorite rupe koristeći plastične čepove koje ste dobili sa mašinom.
5. Čuvajte sve delove: biće vam ponovo potrebni ukoliko budete morali da preselite mašinu na drugu lokaciju.

**Upozorenje:** Ukoliko treba da koristite šrafove ponovo, kraće stavite u gornje rupe.

!Materijal u kome je mašina bila upakovana nije igračka za decu.

#### Nivelisanje

Vaša mašina će biti prilično bučna ukoliko prednje nožice niste dobro podesili.

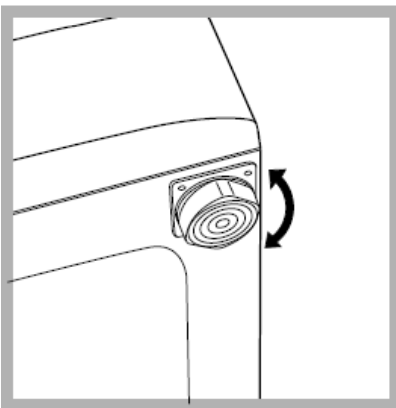

1. Instalirajte mašinu za pranje veša na čvrstu i ravnu površinu, tako da se ne naslanja na zid ili drugi nameštaj.
2. Ukoliko pod nije savršeno iznivelisan, svaku nepravilnost možete ispraviti tako što ćete zategnuti ili popustiti prednje nožice koje mogu da se podešavaju (*vidi sliku*); nagib meren u odnosu na gornju ploču mašine, ne sme preći 2°.

Ispravno nivelisanje vaše mašine doprinosi njenoj stabilnosti i na taj način se izbegavaju vibracije, buka i pomeranje u toku rada. Ukoliko je postavljena na debeli tepih ili na tepih koji klizi, podesite nogice na taj način da ostane dovoljno prostora za ventilaciju ispod mašine.

## Postavljanje mašine na njeno mesto i premeštanje

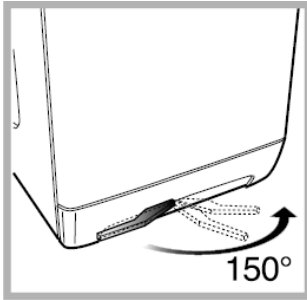

Ukoliko vaša mašina za pranje veša poseduje specijalni set točkića koji mogu da se uvuku, možete je veoma jednostavno pomerati. Ukoliko želite da spustite točkiće kako biste pomerili mašinu bez napora, dovoljno je izvući polugicu koja se nalazi s leve strane ispod baze mašine. Kada se mašina nađe u željenoj poziciji, vratite polugicu na njeno mesto. Sada se mašina nalazi čvrsto na svom mestu (*vidi sliku*).

## Povezivanje struje i vode

### Povezivanje creva za vodu

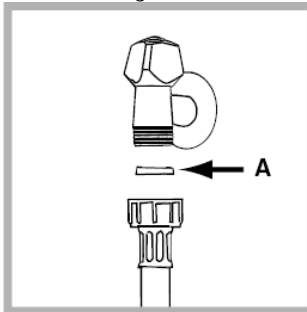

1. Stavite gumicu A na kraj gumenog creva koje ćete zatim povezati na slavinu za hladnu vodu s narezanim otvorom  $\frac{3}{4}$  gas (*vidi sliku*). Pre nego što ovo uradite, pustite vodu da curi sve dok nije savršeno čista i providna.
2. Povežite drugi kraj creva s veš mašinom, i to na dotok za hladnu vodu na mašini koji se nalazi na vrhu s desne strane na zadnjoj strani mašine. (*vidi sliku*)
3. Vodite računa o tome da se crevo nije zapetljalo i da nije presavijeno.

!Pritisak vode u slavini mora biti u okviru vrednosti koje su naznačene na tablici s Tehničkim karakteristikama (*na sledećoj strani*).

!Ukoliko crevo za dotok vode nije dovoljno dugačko, pozovite specijalizovanu radnju ili ovlašćenog servisera.

!Nikada nemojte koristiti crevo koje je već bilo korišćeno.

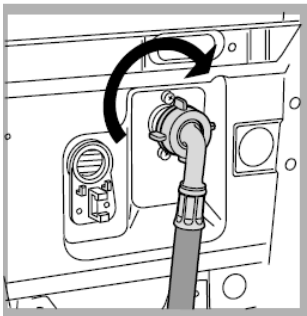

### Povezivanje creva za izbacivanje vode

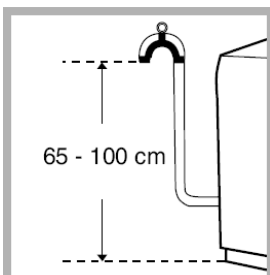

Povežite crevo za izbacivanje vode na odvodni kanal ili na zidni odvod koji mora biti između 65 i 100 cm od poda. Vodite računa pri tome da se crevo ne savija.

Kao alternativu, možete ga staviti na ivicu lavaboja ili kade i učvrstiti vođicom koju ste dobili s mašinom (*vidi sliku*). Slobodni kraj creva ne sme biti pod vodom.

!Ne preporučujemo korišćenje produžetaka za crevo; ukoliko je to zaista neophodno, produžetak mora biti istog prečnika kao i originalno crevo i ne sme preći 150 cm u dužini.

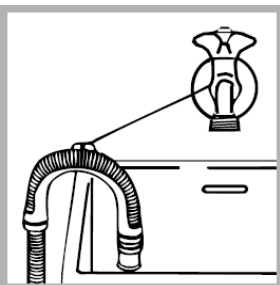

## Povezivanje struje

Pre nego što povežete uređaj na struju, proverite sledeće:

- \*da li utičnica ima uzemljenje koje je u skladu sa važećim normama;
- \*da li je utičnica u stanju da podnese maksimalnu snagu uređaja koja je navedena na tablici s Tehničkim karakteristikama (*sa desne strane*);
- \*da li je voltaža napajanja u opsegu vrednosti koje su navedene na tablici s Tehničkim karakteristikama (*sa desne strane*);
- \*da li utičnica odgovara kablju mašine za pranje veša. Ukoliko ne odgovara, zamenite utičnicu ili kabl.

!Mašina za pranje veša ne treba da se instalira na otvorenom, čak ni ukoliko prostor ima nadstrešnicu. Može biti veoma opasno ukoliko je uređaj izložen kiši ili oluji.

!Kada instalirate mašinu vodite računa o tome da je postavite blizu utičnice.

!Nemojte koristiti produžne kablove ili višestruke utičnice.

!Kabl za dovod struje ne sme nikada biti presavijen ili pritisnut.

!Kabl za dovod struje može zameniti jedino ovlašćeni serviser.

Upozorenje! Proizvođač se odriče svake odgovornosti ukoliko se ove norme ne poštuju.

## Prvi ciklus pranja

Pošto ste instalirali mašinu a pre nego što je prvi put koristite, pustite da odradi jedan program pranja na 90 °C bez pretpranja, sa deterdžentom i bez veša.

Tehničke karakteristike	
Model	WITXL 109
Dimenzije	širina 40 cm visina 85 cm dubina 60 cm
Kapacitet	od 1 do 6 kg
Električno napajanje	pogledati pločicu s tehničkim karakteristikama na mašini
Povezivanje na vodu	maksimalni pritisak 1 MPa (10 bar) minimalni pritisak 0,05 MPa (0,5 bar) kapacitet bubnja 42 litara
Broj obrtaja centrifuge	do 1000 obrtaja u minuti
Kontrolni program u skladu sa zakonom IEC456	program 3, temperatura 60°C, s 6 kg veša
<b>CE</b>	Ova mašina je u skladu sa sledećim zakonima Evropske Unije: - 2006/95/CE (Niski Napon) - 89/336/CEE od 03/05/89 (Elektromagnetna kompatibilnost) i narednim modifikacijama - 2002/96/CE

# Opis mašine za pranje veša

Komandna tabla

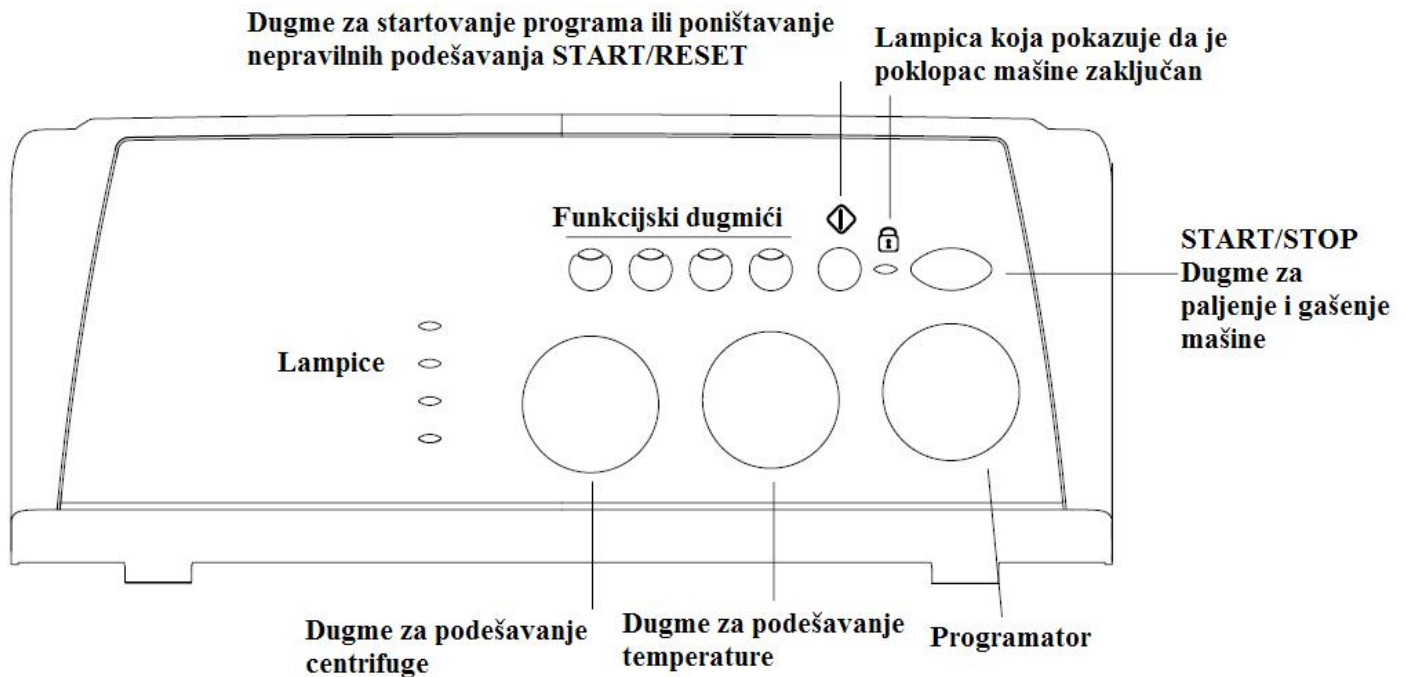

**Posuda za deterdžent** - tu se stavlja deterdžent i omekšivač (*vidi stranu 8*).

**Lampice** vam pokazuju u kojoj fazi se nalazi program pranja koji ste odabrali. Ukoliko je podešen Odloženi start, lampicama će biti označeno vreme do početka rada mašine (*vidi stranu 5*).

**Funkcijski dugmići** služe za odabir jedne od postojećih funkcija. Kada izaberete određenu funkciju, upaliće se lampica.

**Dugme za podešavanje centrifuge** - Možete podesiti broj obrtaja centrifuge ili je potpuno isključiti (*vidi stranu 7*).

**Dugme za podešavanje temperature** - Možete podesiti temperaturu koju želite ili ostaviti hladno pranje (*vidi stranu 7*).

**ON/OFF Dugme za paljenje i gašenje mašine** služi za paljenje i za gašenje mašine.

**Start/reset** dugme je dugme za startovanje programa ili poništavanje nepravilnih podešavanja

**ON/OFF Lampica za zaključan poklopac mašine** pokazuje da li je mašina upaljena (tada blinka) kao i da li poklopac može da se otvori (*vidi stranu 5*).

**Programator** služi za odabir programa pranja (*na strani 6*).

Dugme se ne pomera dok traje program pranja.



## **ON-OFF/Lampica za zaključavanje poklopca mašine:**

Ukoliko je ova lampica upaljena, mašina je zaključana kako bi se sprečilo njeno slučajno otvaranje. Ukoliko želite da izbegnete kvarove, morate sačekati da lampica počne da blinka pre nego što otvorite poklopac mašine.

**!** Brzo blinkanje ON-OFF/Lampice za blokadu poklopca mašine zajedno s makar još jednom lampicom znači da je došlo do kvara (*vidi stranu 11*).

**Kako otvoriti i zatvoriti vrata mašine**

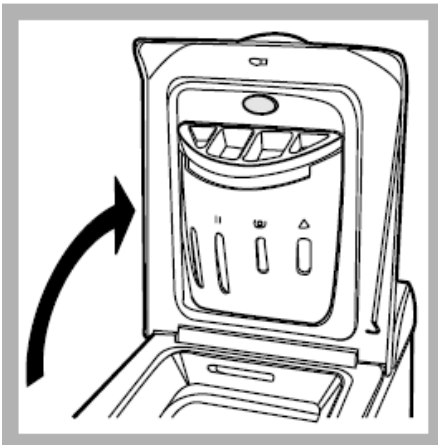
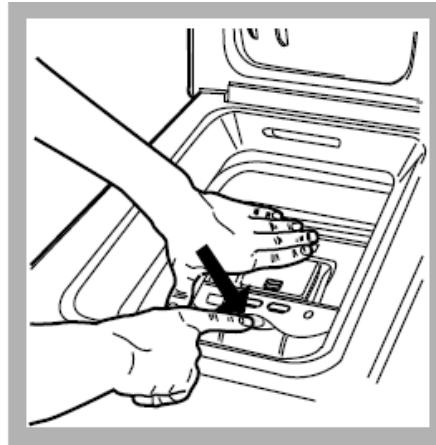
**SLIKA 1**

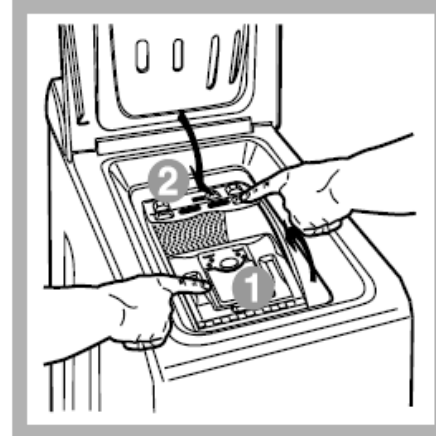
**SLIKA 2**

**SLIKA 3**

**SLIKA 4**
**A) Otvaranje poklopca (slika 1)**

Podignite spoljašnji poklopac u potpunosti.

**B) Zatim otvorite bubanj koristeći obe ruke, kao što je prikazano na slici 2:**

- pritisnite dugme označeno strelicom na slici 2 lagano nadole, drugom rukom čvrsto držite vrata da se ne bi iznenada otvorila i prikležtila vam prste;
- zatim pridržite vrata bubnja dok se u potpunosti ne otvore.

**C) Punjenje veš mašine (slika 3)**
**D) Zatvaranje (slika 4)**

- zatvorite bubanj u potpunosti tako što ćete prvo zatvoriti prednja vratašca a zatim zadnja;
- proverite da li je kukica na prednjim vratima potpuno ušla u ležište na zadnjim.
- nakon što ste čuli da su kukice legle u svoju poziciju, pritisnite oboja vratašca na dole da proverite da nisu labava.
- konačno, zatvorite spoljašnji poklopac.

Lampice vam pružaju važne informacije.  
Evo kakve informacije one daju:

### Odloženi start:

Ukoliko je programiran odloženi start (*vidi stranu 7*), kada odaberete i upalite željeni program, lampica koja odgovara dužini vremena odloženog starta će početi da blinka i to:



Kako sati protiču, preostalo vreme do početka rada mašine će se prikazivati uz pomoć lampica:



Kada istekne odloženo vreme, lampice će prestati s blinkanjem i mašina će početi s radom.

### Program pranja u toku:

Za vreme programa pranja, lampice će se paliti jedna za drugom da bi označile koja faza je trenutno u toku:

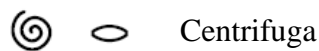

Napomena: u fazi izbacivanja vode, goreće lampica koja je inače upaljena kada je mašina u fazi centrifuge.

### Funkcijski dugmići

FUNKCIJSKI DUGMIĆI takođe rade i kao lampice. Kada odaberete neku funkciju, to dugme će se upaliti. Ukoliko neka funkcija nije kompatibilna s odabranim programom, taster će blinkati i funkcija se ne može upaliti.

Ukoliko odaberete funkciju koja nije kompatibilna s nekom prethodno podešenom, ostaće upaljena samo ona koja je odabrana poslednja.

## Podešavanje programa

Ukratko: kako podesiti programe

1. Upalite mašinu za pranje veša pritiskom na dugme . Sve lampice će se upaliti na nekoliko sekundi a zatim će početi da blinka lampica ON-OFF/ZAKLJUČANA VRATA.
2. Ubacite veš u mašinu, stavite deterdžent i eventualno omekšivač (*vidi stranu 8*) i zatvorite vrata.
3. Podesite programator na željeni program.
4. Podesite temperaturu pranja (*vidi stranu 7*).
5. Podesite brzinu obrtaja centrifuge (*vidi stranu 7*).
6. Startujte program pritiskom na dugme START/RESET.

Ukoliko želite da poništite program, držite dugme START/RESET pritisnuto makar 2 sekunde.



7. Kada je program pranja završen, počće da blinka lampica ON-OFF / ZAKLJUČANA VRATA da pokaže da sada možete otvoriti vrata. Izvadite veš napolje i ostavite vrata mašine otvorena kako bi se bubanj dobro osušio. Ugasite mašinu pritiskom na dugme .

## Tabela sa programima

Tip materijala i količina zaprljanosti	Programi	Temperatura pranja	Deterdžent		Omekšivač	Funkcija izbeljivanja veša/ varikina	Trajanje programa pranja (u minutama)	Opis programa pranja
			Pretpranje	Pranje				
<b>Standard</b>								
Pamuk: Veoma prljav beli veš (posteljina, stolnjaci itd)	1	90°C	*	*	*		175	Pretpranje, pranje, ispiranje, među i krajnja centrifuga
Pamuk: Veoma prljav beli veš (posteljina, stolnjaci itd)	2	90°C		*	*	Blaga/ tradicionalna	160	Pranje, ispiranje, među i krajnja centrifuga
Pamuk: Zaprljan beli veš i otporne boje	2	60°C		*	*	Blaga/ tradicionalna	150	Pranje, ispiranje, među i krajnja centrifuga
Pamuk: Zaprljan beli veš i osetljive boje	2	40°C		*	*	Blaga/ tradicionalna	143	Pranje, ispiranje, među i krajnja centrifuga
Pamuk: Malo prljav beli veš i osetljiviji obojeni veš (majice, dukserice itd..)	3	40°C		*	*	Blaga/ tradicionalna	99	Pranje, ispiranje, među i krajnja centrifuga
Sintetika: Veoma zaprljan obojeni veš	4	60°C		*	*	Blaga	80	Pranje, ispiranje, funkcija protiv gužvanja i spora centrifuga



otpornih boja (dečiji veš itd)								
Sintetika: Veoma zaprljan obojeni veš otpornih boja (dečiji veš itd)	4	40°C		*	*	Blaga	71	Pranje, ispiranje, funkcija protiv gužvanja i spora centrifuga
Sintetika: Malo zaprljan veš osetljivih boja	5	40°C		*	*	Blaga	71	Pranje, ispiranje, funkcija protiv gužvanja i spora centrifuga
Vuna	6	40°C		*	*		50	Pranje, ispiranje i spora centrifuga
Veoma osetljivi veš (zavese, svila, viskoza itd)	7	30°C		*	*		52	Pranje, ispiranje, funkcija protiv gužvanja ili izbacivanje vode
<b>Time 4 you</b>								
Pamuk: Veoma zaprljan obojeni veš otpornih boja	8	60°C		*	*		60	Pranje, ispiranje, među i krajnja centrifuga
Pamuk: Malo prljav beli veš i osetljiviji obojeni veš (majce, džemperi itd..)	9	40°C		*	*		50	Pranje, ispiranje, među i krajnja centrifuga
Sintetika: Osetljive boje (sve vrste malo zaprljanog veša)	10	40°C		*	*		40	Pranje, ispiranje i spora centrifuga
Sintetika: Osetljive boje (sve vrste malo zaprljanog veša)	11	30°C		*	*		30	Pranje, ispiranje i spora centrifuga
<b>Sport</b>								
Patike (maksimalno 2 para)	12	30°C		*	*		50	Hladno pranje (bez deterdženta), pranje, ispiranje i spora centrifuga
Sportska odeća (trenerke, šortsevi)	13	30°C		*	*		63	Pranje, ispiranje, među i krajnja centrifuga
<b>Parcijalni programi</b>								
Ispiranje					*	Blaga/tradicionalna		Ispiranje i centrifuga

Centrifuga								Izbacivanje vode i centrifuga
Izbacivanje vode								Izbacivanje vode

### Napomene

- Kod programa 8 i 9 preporučljivo je da maksimalna težina veša bude do 3.5 kg.
- Kod programa 13 preporučljivo je da maksimalna težina veša bude do 2 kg.
- Za opis funkcije protiv gužvanja: vidi Lako peglanje na sledećoj strani. Podaci dati u tabeli su približni.

### Specijalni programi

*Dnevni program* (program 11 za sintetiku) je osmišljen za pranje lagano zaprljanih odevnih predmeta u kratkom vremenskom periodu: traje svega 30 minuta i omogućava vam da uštedite i vreme i energiju. Podešavanjem ovog programa (11 na 30°C), možete prati različite vrste materijala zajedno (izuzev vune i svile) i to maksimalno 3 kg. *Preporučujemo upotrebu tečnog deterdženta.*

## Lična podešavanja



### Podešavanje temperature

Okrenite dugme za podešavanje temperature kako biste je podesili na vrednost koju želite (vidi Tabelu sa programima na strani 6). Temperatura može biti snižena ili možete podesiti pranje hladnom vodom.



### Podešavanje centrifuge

Okrenite dugme za podešavanje centrifuge kako biste podesili broj obrtaja za odabrani program. Maksimalni broj obrtaja centrifuge za pojedinačne programe je sledeći:

Program:	Maksimalni broj obrtaja centrifuge:
Pamuk	1000 obrtaja/min
Sintetika	800 obrtaja/min
Vuna	600 obrtaja/min
Svila	nema centrifuge

Broj obrtaja centrifuge može biti smanjen ili je možete u potpunosti isključiti odabiranjem simbola . Vaša mašina za pranje veša je podešena tako da ne možete da uključite veći broj obrtaja centrifuge od maksimalne brzine koja je određena za pojedini program.

**Napomena:** *Kako bi se izbegle preterane vibracije i kako bi se veš unutar mašine ravnomerno rasporedio, pre svake centrifuge, bubanj se kontinuirano rotira brzinom malo većom od normalne brzine pranja. Ukoliko nakon nekoliko pokušaja veš i dalje nije podjednako raspoređen unutar mašine, centrifuga će raditi s malo manje obrtaja u minuti nego što ste podesili.*

*Ukoliko je veš izrazito loše raspoređen unutar mašine, mašina će nastaviti s brzinom obrtaja koja doprinosi raspoređivanju veša, umesto da započne s punom brzinom.*





*Ovi pokušaji raspoređivanja veša unutar mašine mogu da produže ukupno trajanje programa za maksimalno 10 minuta.*

## Funkcije

Kako biste upalili određenu funkciju:

1. pritisnite dugme koje odgovara određenoj funkciji, u skladu sa donjom tabelom;
2. funkcija je uključena kada je odgovarajuće dugme osvetljeno.

Pažnja: Brzo trepćuće svetlo dugmeta pokazuje da odgovarajuća funkcija ne može biti odabrana uz prethodno podešeni program.

Funkcija	Efekat	Komentari	Moguće kog programa
Odloženi start 	Odlaze početak pranja do 9 sati	Pritiskati dugme više puta sve dok ne zasvetli lampica za odloženi start na onoliko sati koliko želite. Na peti pritisak, funkcija se gasi. PS. Kada pritisnete Star/Reset dugme, vreme odloženog starta može samo da se smanji	Svih
Izbeljivanje veša 	Služi za uklanjanje najupornijih fleka	Varikina ili drugo sredstvo za uklanjanje fleka se sipa u odeljak 4 (vidi na strani 8). Ova opcija nije kompatibilna s Lakim peglanjem.	2, 3, 4, 5, Programi ispiranja
Lako peglanje 	Smanjuje gužvanje materijala, olakšavajući peglanje	Kada podesite ovu funkciju, programi 4, 5, 7 i Blago ispiranje će se prekinuti u fazi natapanja veša (Protiv gužvanja) i upaliće se lampica za fazu Ispiranja: -da bi se završio program, pritisnuti dugme START/RESET; -da biste samo izbacili vodu iz mašine, postavite dugme na simbol i pritisnuti taster START/RESET. Ova opcija nije kompatibilna s Izbeljivanjem veša	3, 4, 5, 7, 8, 9, 10 i Programi ispiranja
Dodatno ispiranje 	Povećava efikasnost ispiranja	Preporučuje se kada je veš mašina puna i kada koristite pri pranju više deterdženta	1, 2, 3, 4, 5, 8, 9, 10, 12, 13 i Programi ispiranja

## Deterdžent i veš

### Posuda za deterdžent

Dobri rezultati u pranju takođe zavise od prave mere deterdženta: stavljanje previše deterdženta neće uvek doprineti efikasnijem pranju a može doći i do skupljanja deterdženta unutar mašine što može čak i zagaditi životnu sredinu.

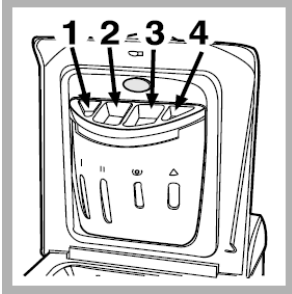

Otvorite posudu za deterdžent i sipajte deterdžent i omekšivač na sledeći način:

### odeljak 1: Deterdžent za pretpranje (prašak)

### odeljak 2: Deterdžent za pranje (prašak ili tečni)

Tečni deterdžent se sipa neposredno pre početka programa pranja.

!Nemojte koristiti deterdžente za ručno pranje jer oni stvaraju puno sapunice.

### odeljak 3: Razni aditivi (omekšivači itd..)

Kada sipate omekšivač u odeljak 3, nemojte sipati više od nivoa na kome piše "max".

Omekšivač ulazi automatski u bubanj u toku poslednjeg ispiranja. Na kraju programa pranja u odeljku za omekšivač ostaće malo vode.

Ova voda služi da bi se bolje rastvorio koncentrisani omekšivač, kao i da bi tako rastvoren lakše ušao u mašinu. Ukoliko u ovom odeljku ostane više vode nego što bi to bilo normalno, to znači da je blokiran uređaj za odvod vode. Videti na strani 10 kako se ovaj uređaj čisti.

Omekšivač ne treba da se preliiva preko rešetkica.



### odeljak 4: varikina

#### Pranje varikinom

**Tradicionalna** varikina se koristi kod otpornih, belih tkanina a **blaga** varikina za obojene i sintetičke tkanine i za vunu.

Kada sipate varikinu, vodite računa da ne pređete nivo na kome piše "max" u četvrtom odeljku. (vidi sliku)

Ukoliko želite da mašina odradi samo program pranja varikinom, sipajte varikinu u odeljak 4 i upalite program

za ispiranje  (za pamuk) i pritisnite dugme za Varikinu  .

#### Pripremanje veša za pranje

\*Podelite svoj veš imajući u vidu:

- vrstu tkanine/pogledajte simbol na etiketi odeće.
- boju: odvojite obojene odevne predmete od belih.

\*Ispraznite džepove i proverite da li na odeći ima labavih dugmića.

\*Nemojte prekoračivati ograničenja u težini koja su dole navedena a odnose se na odeću dok je suva:

Otporne tkanine: max 6 kg

Sintetičke tkanine: max 2.5 kg  
Osetljive tkanine: max 2 kg  
Vuna: max 1 kg

**Koliku težinu ima vaš veš?**

1 čaršav 400-500 g  
1 jastučnica 150-200 g  
1 stolnjak 400-500 g  
1 bade mantil 900-1.200 gr  
1 peškir 150-250 g

**Posebni odevni predmeti**

**Zavesa:** savijte zavesa i stavite ih u jastučnicu ili u mrežastu vreću. Perite ih odvojeno i nemojte prekoračiti težinu od pola kapaciteta. Upalite program 7 koji automatski isključuje centrifugu.

**Prekrivači i jakne:** ukoliko su punjeni perjem, mogu da se peru u mašini. Okrenite odevni predmet naopako, nemojte prekoračiti kapacitet od 2-3 kg i ponovite ispiranje jednom ili dvaput koristeći blagu centrifugu.

**Vuna:** za najbolje rezultate, koristite poseban deterdžent, vodeći računa da ne prekoračite kapacitet od 1 kg.

**Upozorenja i saveti**

! Ova mašina za pranje veša je dizajnirana i napravljena u skladu sa svim međunarodnim regulativama o bezbednosti. Sledeće informacije vam dajemo radi vaše bezbednosti i potrebno ih je sve pažljivo pročitati.

**Opšta bezbednost**

- Ovaj uređaj nije predviđen za profesionalnu već za kućnu upotrebu. Njegove funkcije se ne smeju menjati.
- Mašinu za veš treba da koriste samo odrasli i to u skladu sa uputstvima koja su navedena u ovom priručniku.
- Nikada nemojte dodirivati mašinu za pranje veša dok ste bos ili dok su vam ruke ili noge mokre.
- Nikada nemojte vući kabl ili mašinu kako biste izvukli kabl iz utičnice na zidu. Uradite to veoma pažljivo.
- Nemojte otvarati posudu za deterdžent dok mašina radi.
- Nemojte dodirivati vodu koja izlazi iz mašine jer može biti vrela.
- Nemojte na silu otvarati vrata mašine: ovim možete oštetiti sigurnosni mehanizam za zatvaranje koji je namenjen da spreči slučajna otvaranja.
- U slučaju kvara, ni u kom slučaju nemojte dirati unutrašnje delove mašine kako biste pokušali da je sami popravite.
- Uvek držite decu dalje od mašine dok radi.
- Vrata mašine mogu postati veoma vruća dok mašina radi.
- Ukoliko morate da je premestite, učinite to uz pomoć dvoje ili troje ljudi i uradite to veoma pažljivo. Nikada nemojte pokušavati da to uradite sami, jer je mašina veoma teška.
- Pre stavljanja veša u mašinu, proverite da li je bubanj prazan.

**Odlaganje ambalaže**

- Evropski zakon 2002/96/CE o odlaganju električne i elektronske opreme (WEE), zahteva da se stari kućni aparati ne bacaju zajedno s drugim otpacima. Stari kućni aparati moraju se sakupiti odvojeno kako

bi se poboljšala reciklaža materijala od kojih su napravljeni i kako bi se redukovao njihov uticaj na ljudsko zdravlje i životnu sredinu. Poseban simbol precrtane kante na vašem uređaju vas podseća na ovu obavezu, a to je da kada želite da bacite svoj stari uređaj, morate da se pobrinete da se odvojeno odveze. Za sve dodatne informacije o tome kako i gde da bace svoj stari uređaj, potrošači mogu kontaktirati javni servis koji se bavi ovim problemom ili svog prodavca.

- Bacanje stare veš mašine: pre nego što bacite svoju staru mašinu za pranje veša, isecite kabl za struju i uklonite vrata.

## Štednja i zaštita životne sredine

### Tehnologija u službi zaštite životne sredine

Ukoliko vidite da u bubnju ima malo vode, to je zato što nova tehnologija Indesita, u funkciji zaštite životne sredine, omogućava korišćenje duplo manje količine vode za dobijanje veoma čistog veša.

### Uštedite deterdžent, vodu, energiju i vreme

- Kako se ne bi bespotrebno rasipali prirodni resursi, perite veš tek kada napunite mašinu potpuno. Puna mašina, umesto polu prazne mašine, štedi 50% energije.
- Pretpranje je potrebno samo za veoma prljav veš. Kada ne koristite pretpranje, štedite deterdžent, vreme, vodu i energiju između 5 i 15%.
- Tretiranje fleka sredstvom protiv fleka i potapanjem isflekanog veša pre pranja, smanjuje se potreba da perete na visokim temperaturama. Odabir programa na 60°C umesto na 90°C ili na 40°C umesto na 60°C, štedi do 50% energije.
- Stavite pravu količinu deterdženta u zavisnosti od tvrdoće vode, stepena zaprljanosti veša i količine veša. Iako su bio razgradljivi, deterdženti imaju elemente koji menjaju ravnotežu u prirodi. Pored toga, smanjite što je više moguće količinu omekšivača.
- Ukoliko perete veš kasno uveče ili u ranim jutarnjim satima, smanjite opterećenje kod električnih centrala. Funkcija Odloženi start (*vidi stranu 7*), mnogo pomaže u tom smislu.
- Ukoliko se veš suši u mašini za sušenje veša, izaberite veći broj obrtaja centrifuge. Mala količina vode u vešu štedi vreme i energiju kod programa sušenja.

## Čišćenje i održavanje mašine

### Isključivanje iz struje i isključivanje dotoka vode

- Isključite dotok vode nakon svakog pranja. Ovim ćete smanjiti trošenje sistema za vodu vaše mašine i sprečiti curenje.
- Pre čišćenja mašine ili bilo kakvog vida održavanja, isključite je iz struje

### Čišćenje uređaja

Spoljni i gumeni delove vaše mašine, mogu se čistiti mekom krpom pokvašenom u rastvoru blagog sapuna i mlake vode. Nemojte koristiti rastvore i abrazivna sredstva.

## Čišćenje posude za deterđent

Skinite posudu za deterđent tako što ćete je podići i povući napolje (*vidi sliku*). Operite je pod mlazom vode; ovo treba često raditi.

## Kontrola vrata i bubnja

- Uvek ostavite vrata mašine malo otvorena kako se unutar mašine ne bi stvarali neprijatni mirisi.

## Čišćenje pumpe

Ova mašina za pranje veša ima samočišćeću pumpu kojoj ne treba nikakvo održavanje. Ponekad, mali predmeti (npr. novčići, dugmići) mogu upasti u pretkomoru koja štiti pumpu a koja se nalazi na nižem delu iste. !Proverite da li se ciklus pranja završio i isključite uređaj iz struje.

Kako prići pretkomori (da bi se uklonili predmeti koji su tu slučajno upali):

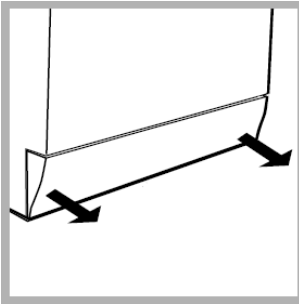

1. Rukom uklonite ploču koja pokriva pumpu na dnu prednjeg dela mašine (*vidi sliku*);
2. Odvrnite poklopac u pravcu suprotnom kazaljka na satu (*vidi sliku*): može iscuriti malo vode – to je potpuno normalno;
3. dobro očistite unutrašnjost
4. vratite poklopac nazad i zašrafite ga.
5. vratite pokrivnu ploču nazad, vodeći računa da je dobro postavite na ležište pre nego što je stavite na uređaj.

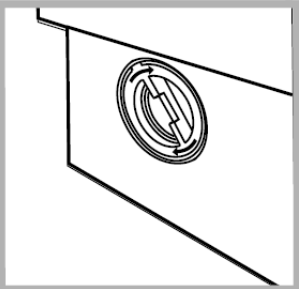

## Kontrola gumenog creva za vodu

Proverite gumeno crevo za vodu makar jednom godišnje. Ukoliko vidite na njemu pukotine, odmah ga zamenite: u toku pranja veša, pritisak vode je veoma jak i naprslo crevo može lako da pukne.

!Nikada ne koristite gumu koja je već bila korišćena.

## Kako očistiti posudu za deterđent

### Skidanje:

Blago pritisnite veliko dugme koje se nalazi napred na posudi za deterđent i dignite ga nagore (slika 1).

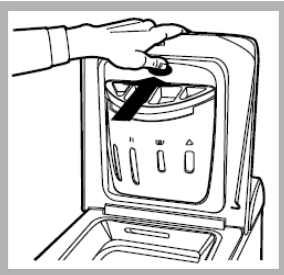

Slika 1

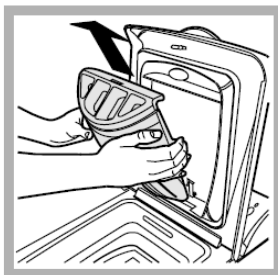

Slika 2

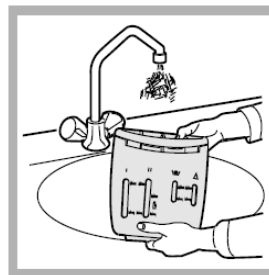

Slika 3

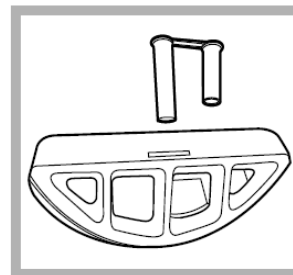

Slika 4

### Čišćenje:

Zatim očistite posudu pod mlazom vode (slika 3). Koristite staru četkicu za zube. Kada izvadite sifone koji su ubačeni na vrh odeljaka 1 i 2, proverite da nisu slučajno zapušeni i dobro ih isperite.

### Vraćanje na mesto:

Nemojte zaboraviti da vratite sifone u njihovo ležište pre nego što vratite celu posudu za deterdžent u njeno kućište. Kada se vrati na mesto, trebalo bi da klikne (slike 4, 2 i 1).

### Rešavanje problema

Vaša mašina za pranje veša može da se pokvari. Pre nego što pozovete servis (*vidi stranu 24*), proverite da li se problem možda može jednostavno rešiti i to konsultovanjem sledeće liste.

#### Problem

**Mašina za veš neće da startuje.**

#### Mogući uzrok/Rešenje:

- \*Nije uključena u struju, ili nedovoljno da bi napravila kontakt.
- \*Nestala je struja

**Ciklus pranja neće da započne**

- \*Vrata mašine nisu dobro zatvorena. Blinka lampica za zaključana vrata.
- \*Dugme nije pritisnuto
- \*Dugme START/RESET nije pritisnuto
- \*Nije uključen dotok vode
- \*Podešen je Odloženi start (korišćenje Odloženog starta, *vidi stranu 7*).

**Mašina neće da puni vodu**

- \*Crevo za dotok vode nije povezano na slavinu
- \*Crevo je savijeno
- \*Slavina za dotok vode nije otvorena
- \*Nestala je voda
- \*Pritisak vode nije dovoljno jak
- \*Dugme START/RESET nije pritisnuto

**Mašina neprekidno puni i izbacuje vodu**

- \*Crevo za izbacivanje vode nije postavljeno između 65 i 100 cm od poda (*vidi stranu 3*)
  - \*Slobodan kraj creva za izbacivanje vode se nalazi uronjen u vodu (*vidi stranu 3*)
  - \*Zidni sistem za izbacivanje vode nema ventil za odušak.
- Ukoliko problem nije uklonjen čak ni posle ovih provera, isključite slavinu za vodu, isključite mašinu i pozovite Servis. Ukoliko živite na višim spratovima u zgradi, možda postoji opšti problem sa izbacivanjem vode koji čini da mašina neprekidno puni i izbacuje vodu. Za ovaj problem postoji rešenje u vidu posebnog ventila koji se može kupiti u specijalizovanim radnjama.



**Mašina ne izbacuje vodu i ne vrti centrifugu**

- \*Program pranja ne predviđa izbacivanje vode: neki programi zahtevaju da se ručno podesi izbacivanje vode (*vidi stranu 6*)
- \*Upaljena je funkcija za Lako Peglanje: kako biste izvršili program, pritisnite dugme START/RESET (*vidi stranu 7*)
- \*Presavijeno je crevo za izbacivanje vode (*vidi stranu 3*)
- \*Kanal za izbacivanje vode je zapušen

**Mašina dosta vibrira u toku centrifuge**

- \*Bubanj nije dobro odblokiran u toku instalacije. Uklonite šrafove (*vidi stranu 2*)
- \*Mašina nije dobro iznivelisana (*vidi stranu 2*)
- \*Mašina je tesno pritisnuta između nameštaja i zida (*vidi stranu 2*)

**Mašina za veš curi**

- \*Crevo za dotok vode nije dobro pričvršćeno (*vidi stranu 2*)
- \*Zapušena je posuda za deterdžent (videti kako se čisti *na strani 10*)
- \*Crevo za izbacivanje vode nije dobro povezano (*vidi stranu 3*).

**Lampica ON-OFF/ZAKLJUČANA VRATA brzo blinka zajedno s još makar jednom lampicom**

- \*Ugasite mašinu i izvadite utikač iz utičnice; sačekajte otprilike 1 minut i zatim ga ponovo upalite. Ukoliko problem i dalje postoji, pozovite Servis.

**Ima previše pene.**

- \*Deterdžent koji upotrebljavate nije za mašinsku upotrebu (mora biti naglašeno na njemu da je «za pranje u veš mašinama» ili za «ručno i mašinsko pranje»)
- \*Stavljate previše deterdženta

**Servis****Pre nego što pozovete Servis:**

- \*Proverite da li možete sami da rešite problem (*vidi stranu 11*);
- \*Ponovo startujte program da vidite da li se problem sam rešio;
- \*Ukoliko to nije slučaj, kontaktirajte ovlašćeni Servisni Centar na telefonski broj koji piše na sertifikatu o garanciji.

!Ukoliko mašina nije bila dobro instalirana ili se nije koristila u skladu s uputstvima, postoji mogućnost da vam serviseri naplate dolazak i popravku.

!Uvek tražite ovlašćenog servisera.

**Obavestite osobu iz servisa o:**

- \*vrsti problema
- \*modelu uređaja (Mod.);
- \*serijskom broju (S/N);

Ove informacije možete pronaći na tablici sa podacima koja se nalazi na zadnjem delu vaše mašine.