

Kombinovani frižider/zamrzivač
Uputstvo za upotrebu

BCB 333 A VE I

Sadržaj

Instalacija, 2

Pozicioniranje i povezivanje struje

Opis uređaja, 3-4

Opšti opis

Komandna tabla

Puštanje u rad i korišćenje, 5-6-7-8

Puštanje uređaja u rad

Kako podešavati displej

Kako koristiti frižider na najbolji mogući način

Kako koristiti zamrzivač na najbolji mogući način

Održavanje i briga o uređaju, 9

Isključivanje uređaja iz struje

Čišćenje uređaja

Sprečavanje stvaranja buđi i neprijatnih mirisa

Otapanje uređaja

Zamena sijalice

Upozorenja i saveti, 10

Opšta bezbednosna upozorenja

Odlaganje ambalaže

Očuvanje životne sredine

Rešavanje problema, 11

Servis, 12

Instalacija

! Molimo vas da sačuvate ovo uputstvo kako biste i ubuduće u njemu mogli naći korisne informacije. Ukoliko ga prodate ili ustupite, molimo vas da novim vlasnicima date i ovaj priručnik kako bi se i oni mogli informisati o njegovom radu.

! Pre nego što pustite u rad vaš novi uređaj, molimo vas da pažljivo pročitate uputstva za upotrebu. Tu se nalaze važne informacije o bezbednom korišćenju, instalaciji i održavanju uređaja.

Pozicioniranje i povezivanje na struju

Pozicioniranje

1. Postavite uređaj u prostoriju koja se dobro provetrava i u kojoj nema vlage.
2. Vodite računa da ne prekrijete rešetku koja omogućava ventilaciju uređaja a nalazi se na njegovoj zadnjoj strani. Kompresor i kondenzator emituju toplotu i potrebno im je provetravanje kako bi dobro radili i kako bi se štedela energija.
3. Izbegavajte postavljanje uređaja na mesto koje je direktno izloženo sunčevoj svetlosti, blizu šporeta ili slično.

Povezivanje struje

Nakon transporta, postavite uređaj vertikalno i sačekajte makar 3 sata pre nego što ga uključite u struju. Takođe, pre uključanja u struju, obavite sledeće provere:

- * da li utičnica ima uzemljenje i da li je napravljena u skladu s važećim regulativama.
- * da li utičnica može da podnese maksimalnu snagu uređaja, koja je naznačena na pločici s karakteristikama koja se nalazi unutar frižidera dole levo (tj. 150 W).
- * da li je voltaža u okviru vrednosti naznačenih na pločici s karakteristikama (tj. 220-240 V)
- * da li je utičnica kompatibilna s utikačem uređaja. Ukoliko nije, tražite od ovlašćenog servisera da je zameni (vidi poglavlje *Servis*). Nemojte koristiti višestruke utičnice ili adaptere.

! Pre instalacije uređaja, vodite računa da u blizini postoji odgovarajuća utičnica.

! Kabl se ne sme savijati niti pritiskati.

! Kabl se mora redovno kontrolisati i u slučaju da je to potrebno, pozovite ovlašćenog servisera da ga zameni (vidi poglavlje *Servis*).

! Proizvođač negira svaku odgovornost u slučaju da se ove bezbednosne mere ne ispoštuju.

OPIS UREĐAJA

Pogled izbliza

Uputstva sadržana u ovom priručniku se mogu primeniti na različite modele frižidera. Ilustracija možda neće direktno predstavljati uređaj koji ste vi kupili. Ukoliko vam je potrebno detaljnije objašnjenje, molimo vas da konsultujete naredne stranice.

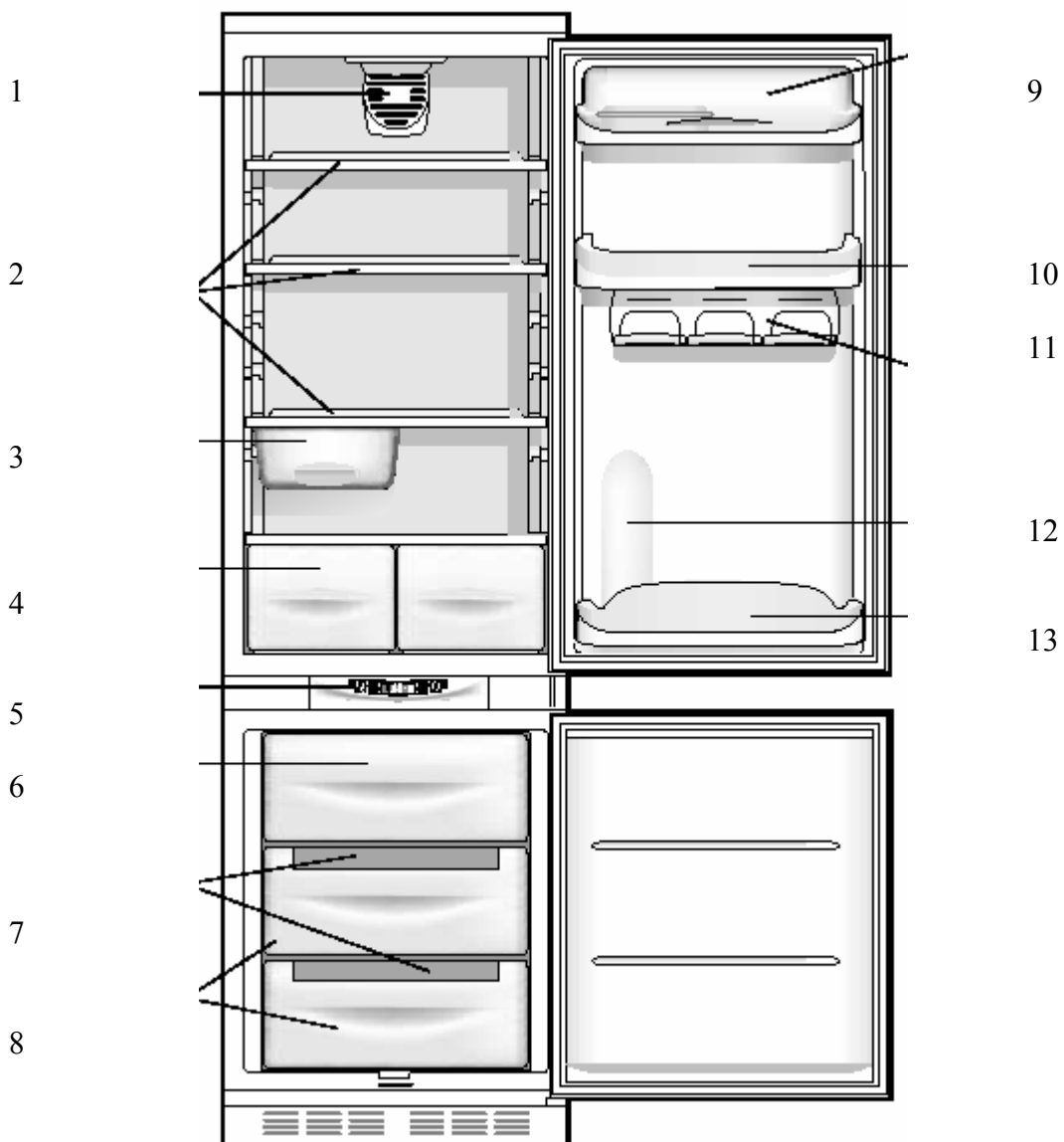

1. A.I.R. SISTEM (Ariston Integrated Refrigeration)

2. POLICA•

3. VIŠENAMENSKA KUTIJA*

4. FIOKA ZA VOĆE I POVRĆE

5. KOMANDNA TABLA S DISPLEJOM
6. FIOKA ZA ZAMRZAVANJE I KONZERVACIJU NAMIRNICA
7. USKA FIOKA ZA LED•
8. FIOKE ZA ODLAGANJE ZAMRZNUTIH NAMIRNICA
9. POLICA ZA JAJA SA POKLOPCEM KOJA MOŽE DA SE IZVADI I KUTIJA ZA PUTER*
10. VIŠENAMENSKA POLICA KOJA MOŽE DA SE IZVADI•
11. POLICA ZA LIMENKE*
12. PROSTOR ZA FLAŠU OD 2 LITRE
13. POLICA ZA FLAŠE

* POSTOJI SAMO KOD NEKIH MODELA

- NJIHOV BROJ I RASPORED MOGU DA VARIRAJU

Komandna tabla (displej)*

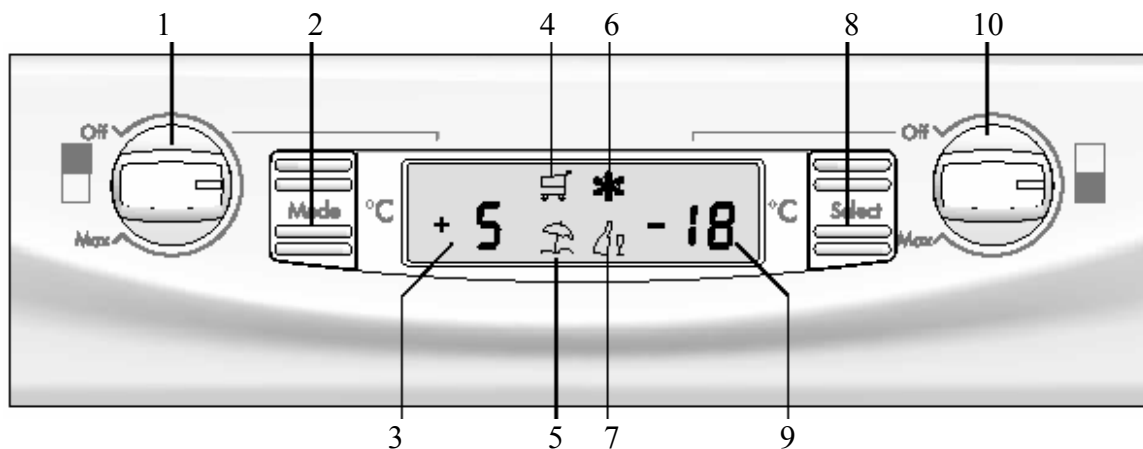

1. Dugme za PODEŠAVANJE RADA FRIŽIDERA
2. Dugme MODE (za režim rada)
3. Podešavanje ODELJKA FRIŽIDERA
4. Opcija SUPER COOL (super hlađenje)
5. Opcija HOLIDAY (godišnji odmor)
6. Opcija SUPER FREEZE (super zamrzavanje)
7. Opcija ICE PARTY (ledena zabava)
8. Dugme SELECT (odabir)
9. Podešavanje odeljka zamrzivača
10. Dugme za PODEŠAVANJE RADA ZAMRZIVAČA i ON/OFF (paljenje i gašenje) celog uređaja

- Dugme za PODEŠAVANJE RADA FRIŽIDERA. Njime palite i gasite odeljak frižidera i podešavate temperaturu rada.
- Dugme MODE (za režim rada). Omogućava pomeranje na displeju da bi se došlo

do raznih opcija/funkcija i gasi zvučne alarme.

- Podešavanje ODELJKA FRIŽIDERA. Prikazuje podešenu temperaturu u odeljku frižidera, kao i status OFF (ugašeno). (Na displeju će stajati natpis OFF).
- Opcija SUPER COOL (super hlađenje). Prikazuje status opcije SUPER COOL (ugašena, odabrana, aktivirana). Ova opcija se odnosi na brzo rashlađivanje odeljka frižidera.
- Opcija HOLIDAY (godišnji odmor). Prikazuje status opcije HOLIDAY (ugašena, odabrana, aktivirana). Ova opcija se odnosi na optimalnu temperaturu s minimalnom potrošnjom prilikom dugog odsustva iz kuće.
- Opcija SUPER FREEZE (super zamrzavanje). Prikazuje status opcije SUPER FREEZE (ugašena, odabrana, aktivirana). Ova opcija se odnosi na brzo zaleđivanje.
- Opcija ICE PARTY (ledena zabava). Prikazuje status opcije ICE PARTY (ugašena, odabrana, aktivirana). Ova opcija se odnosi na maksimalnu brzinu rashlađivanja flaše koju nakon hlađenja iznosite na sto u odgovarajućoj posudi u kojoj se održava niska temperatura.
- Podešavanje ODELJKA ZAMRZIVAČA. Prikazuje podešenu temperaturu u odeljku zamrzivača, kao i status OFF (ugašeno). (Na displeju će stajati natpis OFF).
- Dugme SELECT (odabir). Omogućava odabir/gašenje raznih opcija kao i gašenje zvučnih alarma.
- Dugme za PODEŠAVANJE RADA ZAMRZIVAČA i ON/OFF (paljenje i gašenje) CELOG UREĐAJA. Reguliše paljenje i gašenje celog uređaja i omogućava podešavanje temperature rada zamrzivača.

* Postoji samo kod nekih modela

PUŠTANJE U RAD I KORIŠĆENJE

Puštanje uređaja u rad

1. Pre nego što upalite uređaj, molimo vas da ga instalirate onako kako je opisano u poglavlju za instalaciju (vidi *Instalaciju*)

! Pre nego što priključite uređaj na strujnu mrežu, dobro ga očistite mlakom vodom i rastvorom sode bikarbone.

! Ovaj frižider poseduje regulator napona koji odlaže početak rada kompresora za oko 8 minuta nakon paljenja. Regulator napona će funkcionisati i nakon svakog nestanka struje - bilo da sami isključite frižider iz struje ili struja sama nestane.

Nakon što ste stavili utikač u utičnicu, proverite da li se displej upalio (dugme za PODEŠAVANJE RADA ZAMRZIVAČA i ON/OFF celog uređaja, ne sme da bude na Off).

Odeljak zamrzivača

Nakon paljenja uređaja (rotirajte dugme za PODEŠAVANJE RADA ZAMRZIVAČA i

ON/OFF celog uređaja sve dok ne podesite željenu temperaturu rada zamrzivača), preporučujemo da aktivirate i opciju SUPER FREEZE (super zamrzavanje) kako biste ubrzali rashlađivanje; kada u zamrzivaču bude dostignuta optimalna temperatura, ova funkcija će se sama ugasiti i tada možete da stavite zamrznutu hranu.

Odeljak frižidera

Nakon paljenja odeljka frižidera (rotirajte dugme za PODEŠAVANJE RADA FRIŽIDERA sve dok ne podesite željenu temperaturu rada frižidera), preporučujemo da aktivirate i opciju SUPER COOL (super hlađenje) kako biste ubrzali rashlađivanje unutar frižidera: nakon nekoliko sati možete staviti namirnice u frižider.

A.I.R. SISTEM (Ariston Integrated Refrigeration)

Njega ćete prepoznati po prisustvu jednog uređaja na gornjem zidu frižidera (*vidi sliku*). A.I.R. System omogućava odličnu konzervaciju hrane, jer brzo postiže zadatu temperaturu nakon otvaranja vrata i na ujednačen način raspoređuje temperaturu: izduvani vazduh (A) se hladi u kontaktu sa hladnim zidom, dok se topao vazduh (B) aspirira. (*vidi sliku*).

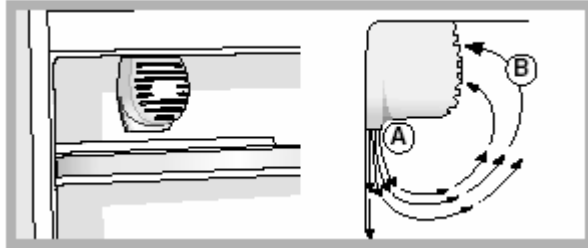

Zadnji zid će biti pokriven injem ili kapljicama vode u zavisnosti od toga da li kompresor radi ili pravi pauzu.



POLICE: pune ili kao rešetke. Mogu da se izvuku i da im se podesi visina jer sa strane u frižideru postoji više vođica (*vidi sliku*), što je posebno korisno kada želite da u frižider stavite lonce većih dimenzija. Pri podešavanju visine, nije neophodno da se policica potpuno izvadi.

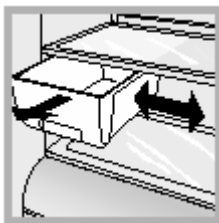

VIŠENAMENSKA KUTIJA*: za dužu konzervaciju različitih namirnica (na primer suhomesnatih proizvoda); sprečava širenje mirisa po frižideru. Možete je potpuno izvaditi ili premestiti bočno, kako biste dobili više prostora u frižideru. (*vidi sliku*).

Indikator za **TEMPERATURU***: služi za otkrivanje najhladnije zone unutar frižidera.

1. Proverite da li na indikatoru stoji OK (*vidi sliku*).



2. Ukoliko nema oznake OK znači da je temperatura unutar frižidera dosta visoka: podesite dugme za RAD FRIŽIDERA na neku od viših pozicija (hladnije) i sačekajte otprilike 10h sve dok se temperatura ne stabilizuje.
3. Proverite ponovo indikator: ukoliko je potrebno, podesite dugme ponovo. Indikator može biti i potpuno crn - to je slučaj kada unesete u frižider velike količine namirnica ili kada često otvarate vrata frižidera. U tom slučaju, ponovo podesite temperaturu rada (vidi poglavlje Korišćenje displeja).

Korišćenje displeja

Podešavanje temperature

Ukoliko je odeljak frižidera ili odeljak zamrzivača ugašen, na odgovarajućem delu signalizacije displeja (Podešavanje ODELJKA FRIŽIDERA i Podešavanje ODELJKA ZAMRZIVAČA), pojaviće se oznaka OFF. Ukoliko je neki od odeljaka upaljen, pojaviće se temperature koje su podešene u tom trenutku. Ukoliko želite da ih promenite, to ćete uraditi preko dugmeta za odeljak čiju temperaturu želite da podesite (Dugme za PODEŠAVANJE RADA FRIŽIDERA ili Dugme za PODEŠAVANJE RADA ZAMRZIVAČA i ON/OFF UREĐAJA).

Temperature koje možete podesiti u odeljku frižidera idu od +2°C do +8°C, a temperature u odeljku zamrzivača od -18°C do -26°C. Moguća odstupanja su 1°C. Kada je aktivirana opcija HOLIDAY (godišnji odmor), niste u mogućnosti da podešavate temperaturu - tada je uređaj automatski podešen na optimalnu temperaturu u skladu sa situacijom: +12°C u odeljku frižidera (ukoliko je frižider uopšte upaljen) i -18°C u odeljku zamrzivača.

Korišćenje dodatnih opcija

 Simbol koji se pojavljuje pri normalnom radu frižidera

 Odabrana opcija (okvir blinka)

 Aktivirana opcija (okvir ostaje upaljen)

Paljenje/gašenje dodatnih opcija

Pritisnite dugme MODE (režim rada) onoliko puta koliko je potrebno da bi počeo da blinka simbol opcije koju želite da aktivirate: to znači da je opcija odabrana i spremna da bude upaljena ili ugašena. Tada uz pomoć dugmeta SELECT (odabir), datu opciju možete upaliti ili ugasiti.

NAPOMENA: ukoliko ne potvrdite ništa pritiskom na dugme SELECT u roku od pet sekundi, displej će automatski prikazati opciju kako je ranije bila podešena - to znači da niste napravili nikakvu izmenu u režimu rada.

Opcija SUPER COOL (super hlađenje) je povezana s odeljkom frižidera i kada je frižider

isključen, s ovom opcijom nećete moći ništa da uradite. Ponekad se može desiti da pokušate da aktivirate opcije koje nikako ne mogu da rade zajedno, kao što su npr. opcije HOLIDAY i SUPER FREEZE. U tom slučaju, uređaj daje prioritet opciji koja je prva upaljena i na taj način vam pomaže u njegovom rukovanju. Opcija SUPER FREEZE predviđa dva modaliteta aktiviranja (pogledajte u poglavlju koje se odnosi na korišćenje zamrzivača).

Paljenje/gašenje DEMO modaliteta:

Ukoliko želite da napravite demonstraciju rada displeja a da uređaj ostane ugašen, možete upaliti DEMO modalitet.

Paljenje:

-stavite dugme za PODEŠAVANJE RADA ZAMRZIVAČA i ON/OFF UREĐAJA na Off;

-držite istovremeno pritisnute dugmiće „Select“ i „Mode“ oko 5 sekundi, sve dok ne čujete pisak i sve dok se ne upale dva natpisa OFF na displeju; ova dva natpisa će blinkati sve vreme dok je opcija DEMO aktivirana.

Gašenje:

-stavite dugme za PODEŠAVANJE RADA ZAMRZIVAČA i ON/OFF UREĐAJA na Off;

- držite istovremeno pritisnute dugmiće „Select“ i „Mode“ oko 5 sekundi, sve dok ne čujete pisak i sve dok se ne ugase dva natpisa OFF na displeju;

Opcija Holiday (godišnji odmor)

Ukoliko idete na godišnji odmor, nije neophodno da gasite uređaj. On poseduje jednu opciju koja vam omogućava da se sa niskom potrošnjom električne energije, unutar frižidera održava temperatura od oko 15°C (za zaštitu kozmetičkih sredstava i šminke od toplote); temperatura u zamrzivaču se podešava na minimum koji je neophodan za konzervaciju namirnica. Za paljenje opcije HOLIDAY pogledajte poglavlje *Korišćenje Displeja*.

Kako koristiti frižider na najbolji mogući način

- Za podešavanje temperature koristite dugme za PODEŠAVANJE RADA FRIŽIDERA (vidi opis).
- Pritisnite dugme SUPER COOL (brzo hlađenje) kako biste spustili temperaturu u kratkom vremenskom periodu, kada npr. u frižider ubacite veliku količinu svežih namirnica. Ova funkcija će se automatski isključiti kada prođe potreban vremenski period.
- U frižider se stavljaju samo hladne namirnice ili vrlo mlake, a nikada vruće (*vidi Upozorenja i savete*).
- Imajte na umu da kuvane namirnice ne mogu da stoje duže od sirovih.
- Nemojte stavljati u frižider nepokrivene posude sa tečnošću: one mogu da dovedu do povećanja vlage što će dovesti do kondenzacije.

Higijena u frižideru

1. Nakon kupovine namirnica, skinite svu ambalažu od papira/kartona i sve druge omote koji u frižider mogu da unesu bakterije i nečistoće.
2. Zaštitite namirnice (posebno one kvarljive i one sa jakim mirisom), kako među njima ne bi dolazilo do kontakta, eliminišući na taj način mogućnost kontaminacije bakterijama i širenje jakih mirisa unutar frižidera.
3. Namirnice stavite tako da vazduh među njima može slobodno da cirkuliše.
4. Unutrašnjost frižidera mora biti čista, ali vodite računa da ne koristite oksidirajuća i abrazivna sredstva.
5. Uklonite iz frižidera namirnice kojima je istekao rok trajanja.
6. Radi što bolje konzervacije, kvarljive namirnice (meki sirevi, sirova riba, meso, itd...) se stavljaju u najhladniji deo frižidera, što znači iznad fioke za voće i povrće.

Kako koristiti zamrzivač na najbolji mogući način

- Za podešavanje temperature koristite dugme za PODEŠAVANJE RADA ZAMRZIVAČA i ON/OFF UREĐAJA (*vidi Opis*).
- Hrana koja je jednom, pa makar i delimično bila odleđena, ne sme nikada više biti ponovo zaleđena: morate je pripremiti za konzumiranje (u roku od 24h).
- Sveža hrana koju želite zalediti ne sme dolaziti u kontakt sa već zaleđenom hranom. Sveža hrana se stavlja u gornju fioku za ZALEĐIVANJE I KONZERVACIJU gde temperatura pada ispod -18°C i gde je brzo zaleđivanje zagarantovano.
- Nemojte stavljati u zamrzivač staklene flaše u kojima se nalazi tečnost i koje imaju zapašać ili su hermetički zatvorene, zato što mogu da puknu.
- Maksimalna količina namirnica koja može da se zamrzne u toku jednog dana je naznačena na tablici s karakteristikama koja se nalazi unutar frižidera dole sa leve strane (npr. 4 kg na 24h).
- Ukoliko želite da zaledite hranu (kada zamrzivač već radi):

-Za malu količinu, manju od maksimalnog kapaciteta koji je naznačen na tablici s karakteristikama (unutar frižidera, nisko s leve strane, pored fioke za povrće), upalite na displeju opciju SUPER FREEZE u modalitetu „24h“ i stavite u zamrzivač namirnice. Da biste aktivirali opciju, pritisnite dugme MODE onoliko puta koliko je potrebno da simbol za SUPER FREEZE počne da blinka. Nakon toga, pritisnite dugme SELECT da opcija ostane upaljena. Posle 24h ili kada se dostigne optimalna temperatura, funkcija brzog zaleđivanja se gasi automatski.

-Za veću količinu namirnica za zamrzavanje (sve do maksimalnog kapaciteta naznačenog na tablici s karakteristikama (nalazi se unutar frižidera, nisko s leve strane, pored fioke za povrće), upalite na displeju opciju SUPER FREEZE u modalitetu „48h“. Da biste aktivirali opciju, pritisnite dugme MODE onoliko puta koliko je potrebno da simbol za SUPER FREEZE počne da blinka. Nakon toga, dugme SELECT držite pritisnuto duže od

3 sekunde da opcija ostane upaljena. (simbol SUPER FREEZE počinje da polako blinka). Posle 24h simbol za ovu opciju će prestati da blinka i ostaće konstantno upaljen; tada možete staviti u zamrzivač hranu koju želite da zaledite. Kada prođe i narednih 24h, opcija će se automatski ugasiti.

- Ukoliko želite da dobijete više prostora u zamrzivaču, izvadite fioke iz sedišta (osim najniže i eventualno fioke COOL CARE ZONE sa promenljivom temperaturom - ukoliko postoji kod vašeg modela -) i stavite namirnice direktno na isparavajuće ploče.

! U toku zaleđivanja izbegavajte otvaranje vrata.

! U slučaju nestanka struje ili kvara, nemojte otvarati vrata zamrzivača: . To će pomoći da se održi temperatura unutar zamrzivača i namirnice će biti konzervisane još 9-14h.

Posuda za led

Činjenica da su ove posude za led pozicionirane u gornjem delu fioka unutar zamrzivača garantuje bolju higijenu: led više ne dolazi u dodir s namirnicama koje se nalaze unutar zamrzivača; pored toga, izbegava se kapljanje vode pri njihovom punjenju.

1. Proverite da li je posuda potpuno prazna i napunite je vodom kroz otvor.
2. Vodite računa da ne pređete maksimalni naznačeni nivo vode (MAX WATER LEVEL). Višak vode će onemogućiti da se kockice leda razdvoje (ukoliko do ovoga dođe, sačekajte da se led otopi pa onda ispraznite posudu.)
3. Okrenite posudu za 90°: zahvaljujući povezanim odeljcima, svako udubljenje će se ispuniti vodom (*vidi ilustraciju*).
4. Zatvorite rupu priloženim poklopcem i vratite posudu na njeno mesto, u odgovarajuće kućište.
5. Kada se voda zaledi (minimum potreban za to je 8h), udarite posudu o čvrstu površinu i pokvasite je spolja, tako da se kockice leda razlabave. Nakon toga ih izvadite kroz otvor.

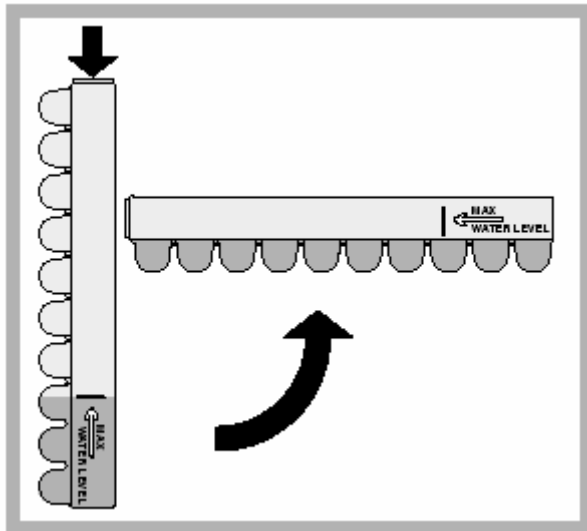



ICE PARTY (“ledena zabava”) je opcija koja vam omogućava da flašu pića ili šampanjca ohladite na pravu temperaturu. Stavite flašu u posudu koja već zaleđena stoji u fioci zamrzivača koja služi za zaleđivanje i konzerviranje i odaberite opciju na displeju. Izvadite flašu kad vam uređaj to bude signalizirao. Možete koristiti i posudu tako što ćete je izneti zajedno sa flašom na sto - na taj način će i piće ostati duže rashlađeno.

Održavanje i briga o uređaju

Isključivanje uređaja iz struje

U toku čišćenja i održavanja uređaja, neophodno je da se prethodno prekine dovod električne energije:

1. Dugme za PODEŠAVANJE RADA ZAMRZIVAČA i ON/OFF UREĐAJA dovedite u poziciju OFF.
2. izvadite kabl iz struje.

! Ukoliko ne pratite ovu proceduru, može se oglasiti alarm: to ne znači da se uređaj pokvario. Da biste se vratili na normalni rad uređaja, dovoljno je staviti dugme za PODEŠAVANJE RADA ZAMRZIVAČA i ON/OFF UREĐAJA na željenu vrednost. Zatim isključite uređaj praćenjem procedure pod 1 i 2.

Čišćenje uređaja

* Spoljašnje i unutrašnje delove uređaja, kao i gumene dihtunge možete čistiti sunderom natopljenim u mlaku vodu i rastvor sode bikarbone ili neutralnog sapuna. Nemojte koristiti abrazivne proizvode, rastvore, varikinu ili sredstva na bazi amonijaka.

* Delove frižidera i zamrzivača koji se mogu skinuti, možete potopiti u vruću vodu sa sapunom ili sredstvom za pranje sudova u mašini. Isperite ih dobro i pažljivo osušite.

Sprečavanje stvaranja buđi i neprijatnih mirisa

* Kombinovani frižider je napravljen od higijenskih materijala koji nemaju miris. Kako bi i nakon početka rada, vaš uređaj ostao bez mirisa i kako se ne bi stvarale fleke, namirnice moraju uvek biti dobro pokriveno i zatvoreno.

* Ukoliko želite da isključite frižider na duži vremenski period, operite njegovu unutrašnjost i ostavite vrata otvorena.

Otapanje

! Pratite dole navedena uputstva.

Nemojte ubrzavati proces otapanja korišćenjem bilo kakvih alata ili električnih uređaja, jer možete narušiti dobar rad vašeg uređaja. Može se koristiti samo lopatica koju ste dobili sa zamrzivačem.

Otapanje frižidera

Frižider se automatski otapa: voda ide ka zadnjoj strani kroz odgovarajuću rupu (vidi ilustraciju). Toplota kompresora će učiniti da prikupljena voda ispari. Jedina stvar koju s vremena na vreme treba da obavite je čišćenje rupe kroz koju voda treba da izađe.

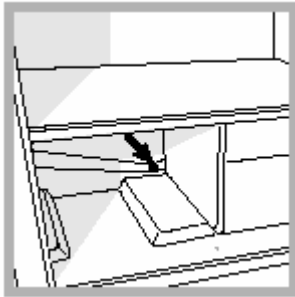

Otapanje zamrzivača

S vremena na vreme potrebno je ukloniti led lopaticom koju ste dobili s uređajem. Ukoliko je led debljine veće od 5 mm, potrebno je izvršiti ručno otapanje.

1. Jedan dan pre nego što ste planirali otapanje zamrzivača, aktivirajte opciju SUPER FREEZE u modalitetu 24h; na taj način će zaleđene namirnice biti još dublje zaleđene. Posle 24h opcija zaleđivanja se automatski isključuje a možete je isključiti i sami.
2. Ugasite uređaj okretanjem dugmeta za PODEŠAVANJE RADA ZAMRZIVAČA i ON/OFF UREĐAJA na Off.

! Ovom radnjom gasite ceo uređaj (uključujući i frižider).

3. Uvijte zaleđene namirnice u novine i stavite ih u drugi zamrzivač ili na neko hladno mesto.

4. Ostavite vrata zamrzivača otvorena sve dok se led potpuno ne otopi. Ovaj proces možete ubrzati tako što ćete staviti posudu s mlakom vodom unutra.

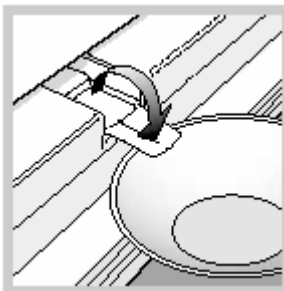

5. Pojedini uređaji poseduju SISTEM ZA ODVOD VODE preko koga otopljena voda iscure napolje. Ispod odvodnog creva stavite posudu u kojoj će se sakupiti voda. (vidi sliku).
6. Pažljivo očistite i osušite zamrzivač pre nego što ga ponovo upalite.

! Imajte u vidu da motor ne počinje odmah s radom već nakon otprilike 8 minuta.

7. Sačekajte oko 2 sata ili onoliko koliko je potrebno da se dostignu idealni uslovi za konzervaciju namirnica i tek ih onda

vratite u zamrzivač.

Zamena sijalice

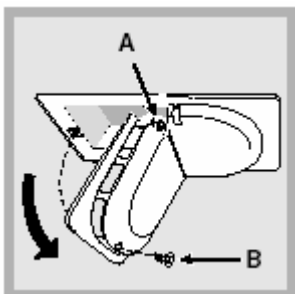

Ukoliko želite da zamenite sijalicu iz frižidera, izvadite utikač iz utičnice. Pratite dole navedena uputstva.

Pristupite sijalici (A) tako što ćete skinuti šrafove (B) kao što je prikazano na slici.

Zamenite sijalicu istom, snaga ne sme da bude veća od 15W.

Upozorenja i saveti

!Ovaj uređaj je dizajniran i proizveden u skladu s međunarodnim sigurnosnim standardima. Sledeća upozorenja su data iz bezbednosnih razloga i morate ih pažljivo pročitati.

CE Ovaj uređaj je u skladu sa sledećim zakonima Evropske Unije:

- 73/23/EEC od 19/02/73 (Niska Voltaža) i njegovim amandmanima;
- 89/336/EEC od 03.05.89 (Elektromagnetna Kompatibilnost) i njegovim amandmanima;
- 2002/96/CE.

Opšta bezbednosna upozorenja

- * Ovaj uređaj je dizajniran za upotrebu u domaćinstvima i nije namenjen komercijalnoj i industrijskoj upotrebi.
- * Ovaj uređaj treba da koriste samo odrasli i to isključivo za konzervaciju namirnica, u skladu s uputstvima za upotrebu navedenim u ovom priručniku.
- * Ovaj uređaj se ne instalira na otvorenom, čak i ako prostor ima nadstrešnicu; veoma je opasno ostaviti ga izloženog kiši ili oluji.
- * Nemojte nikada dodirivati uređaj, niti rukovati njime dok su vam noge bose ili dok su vam ruke ili noge mokre.
- * Nikada nemojte dodirivati unutrašnje delove za hlađenje: mogli biste iritirati kožu i dobiti promrzline.
- * Nikada nemojte vući kabl ili frižider kako biste izvukli kabl iz utičnice na zidu. Uradite to veoma pažljivo.
- * Nemojte čistiti niti vršiti održavanje uređaja a da ga niste prethodno isključili iz struje iz zidnog utikača. Nije dovoljno okrenuti dugme za podešavanje RADA ZAMRZIVAČA i ON/OFF UREĐAJA na OFF (isključen aparat) kako bi se eliminisao svaki električni kontakt.
- * U slučaju kvara, ni u kom slučaju ne pokušavajte da ga popravite sami. Popravke koje vrše neovlašćena lica mogu da dovedu do povreda i daljeg kvarenja uređaja.
- * Za otapanje nemojte koristiti električne ili mehaničke aparate osim lopatice koju ste dobili sa uređajem.
- * Ne stavljajte u usta kockice leda neposredno nakon što su izvađene iz zamrzivača.
- * Ne dozvolite deci da se igraju dugmićima ili uređajem. Ni u kom slučaju im ne treba dozvoliti da sede na fiokama ili vratima.
- * Ambalažu držite dalje od dece ona nije igračka.

Odlaganje ambalaže

- * Poštujte lokalne standarde očuvanja životne sredine kada uklanjate ambalažu s ciljem reciklaže.
- * Evropski zakon 2002/96/CE o Bacanju Električne i Elektronske Opreme (RAEE), zahteva da se stari kućni aparati ne bacaju zajedno s drugim otpacima gde je to u vašoj opštini predviđeno. Stari kućni aparati moraju se sakupiti odvojeno kako bi se poboljšala

reciklaža materijala koje sadrže i kako bi se redukovao loš uticaj na ljudsko zdravlje i životnu sredinu. Simbol precrtane kante na vašem uređaju vas podseća na ovu obavezu, tj. kada želite da bacite svoj stari uređaj, morate da se pobrinete da se odvojeno odveze. Potrošači su dužni da kontaktiraju lokalne predstavnike vlasti ili radnju u kojoj su kupili uređaj kako bi dobili informaciju o tome kako i gde da bace svoj stari uređaj.

Očuvanje životne sredine

* Instalirajte frižider u svežu prostoriju s dobrom ventilacijom. Vodite računa da ne bude izložen direktnoj sunčevoj svetlosti i nemojte ga stavljati u blizinu izvora toplote.

* Izbegavajte da držite vrata frižidera dugo otvorena ili da ih često otvarate, kako biste štedeli električnu energiju.

* Nemojte prepuniti frižider: hladan vazduh mora slobodno da cirkuliše kako bi namirnice bile dobro konzervisane. Ukoliko je normalna cirkulacija vazduha onemogućena, kompresor će konstantno raditi.

* Nemojte stavljati vruću hranu direktno u frižider. Unutrašnja temperatura će porasti, kompresor će raditi bez prekida i trošiće više električne energije.

* Izvršite otapanje zamrzivača ukoliko se formira deblji sloj leda (vidi pod *Održavanje*). Debeo sloj leda onemogućava prenos hladnoće ka namirnicama a to dovodi do povećane potrošnje električne energije

Rešavanje problema

Može se desiti da vaš uređaj ne radi kako treba. Pre nego što pozovete Servis (*vidi Servis*), proverite da se možda ne radi o nekom problemu koji sami možete lako da rešite.

Problem:

Mogući razlog/Rešenje:

Displej se ne pali

*Utikač nije stavljen u utičnicu, ili je stavljen ali nije potpuno, tj. dovoljno da bi napravio električni kontakt, ili je u kući nestala struja.

Motor ne kreće s radom

*Uređaj poseduje regulator napona (*vidi Puštanje u rad i korišćenje*).

Frižider ili zamrzivač ne hlade dovoljno

*Vrata se ne zatvaraju dobro ili su dihtunzi oštećeni
*Vrata se veoma često otvaraju
*Dugme za PODEŠAVANJE RADA nije na dobroj poziciji (*vidi Opis*).
*Frižider i zamrzivač su previše napunjeni

Namirnice u frižideru se lede

*Spoljna temperatura je ispod 14°C.

* Dugme za PODEŠAVANJE RADA FRIŽIDERA nije na dobroj poziciji (*vidi Opis*).

*Namirnice su u kontaktu sa zadnjim zidom.

Motor neprekidno radi

*Upaljene su opcije SUPER COOL i/ili SUPER FREEZE (*vidi Opis*).

*Vrata nisu dobro zatvorena ili se veoma često otvaraju.

*Spoljašnja temperatura je jako visoka.

Uređaj je veoma bučan

*Gas za unutrašnje hlađenje proizvodi blago brujanje čak i kada kompresor ne radi i to nije kvar već je potpuno normalno.

Na dnu frižidera ima vode

*zapušena je rupa za odvod vode (*vidi Održavanje*)

Alarm za otvorena vrata

Kada su vrata frižidera otvorena duže od dve minute, sijalica unutar frižidera će početi da blinka; nakon nekoliko sekundi, čuće se i zvučni signal koji možete ugasiiti tako što ćete zatvoriti vrata ili pritiskom na dugme SELECT. Ukoliko vrata ostanu otvorena duže od 4 minute, sijalica će još brže početi da blinka.

Alarm za prekomerno zagrevanje zamrzivača

1. Kada dođe do prekomernog zagrevanja unutar zamrzivača (npr. kada nestane struje) čuće se zvučni signal a na displeju će se pojaviti poruka „A1“. Kako se namirnice ne bi ponovo zaledile, zamrzivač će održavati temperaturu od oko 0°C, što će vam dati priliku da ih u roku od naredna 24h potrošite ili skuvate pa onda ponovo zaledite. Zvučni alarm se gasi jednostavnim pritiskom na dugme SELECT. Da bi se vratili na normalan težim rada i da biste poništili poruku na displeju, morate ugasiiti a zatim ponovo upaliti uređaj. (preko dugmeta za PODEŠAVANJE RADA ZAMRZIVAČA i ON/OFF UREĐAJA).

2. Ukoliko temperatura unutar zamrzivača i

dalje raste, ponovo će se čuti zvučni alarm a na displeju će se pojaviti nova poruka „A2“. U tom slučaju preporučujemo da proverite u kom su stanju namirnice jer ćete možda morati da ih bacite. U svakom slučaju, hranu ne smete ponovo zamrzavati, osim ukoliko je prethodno ne skuvate. Kako se namirnice ne bi ponovo zaledile, zamrzivač će održavati temperaturu od oko 0°C. Zvučni alarm se gasi jednostavnim pritiskom na dugme SELECT. Da bi se vratili na normalan režim rada i da biste poništili poruku na displeju, morate ugasisi a zatim ponovo upaliti uređaj. (preko dugmeta za PODEŠAVANJE RADA ZAMRZIVAČA i ON/OFF UREĐAJA).

Servis

Pre nego što pozovete Servis:

- * Proverite da li sami možete da uklonite razlog kvara (vidi pod *Rešavanje problema*).
- * Ako i pored svih kontrola zamrzivač ne funkcioniše i ako se nedostatak koji ste otkrili i dalje ispoljava, pozovite najbližu servisnu službu.

Sledeće podatke ste u obavezi da date servisnoj službi:

Mod. RG 2330		TI	Cod. 93139180000	S/N 704211801	
240 V	50 Hz	150 W	150 W	Fuse A	Max 15
Total	340	Class	75	Frooz. Capac.	Class
Gross Bruto		Gross Bruto		Podor de Cong	Classe N
Nett Util		Gross Bruto		kg/24 h	4,0
Compr. Syst.	R 134 a	Test Pressure	HIGH-235		
Compr.	kg 0,090	P.S.I.	LOW 140		
Made in Italy	13018				

- * tip kvara
- * oznaku modela (Mod.)
- * serijski broj (S/N)

Ovi podaci su navedeni na tablici sa karakteristikama koja se nalazi dole s leve strane unutar frižidera.