

Uputstvo za upotrebu

GREJNA PLOČA

KEC 635 T C, KEC 645 D C, KEC 645 D X, KRA 631 T B, KRA 631 T X, KRA 640 B, KRA 640 C, KRA 640 X, KRM 640 X KRC 631 T B, KRC 631 T X, KRC 640 B, KRC 640 X, KRC 641 D B, KRC 641 D X, KEC 745 DO Z, KRC 741 D Z

Sadržaj

Instalacija, 2-4

Pozicioniranje

Povezivanje struje

Opis uređaja, 5-6

Komandna tabla

Zone za kuvanje koje mogu da se prošire

Startovanje i korišćenje, 7-10

Paljenje grejne ploče

Paljenje zone za kuvanje

Funkcija power

Gašenje zone za kuvanje

Grejni elementi

Programiranje trajanja kuvanja

Brojač minuta

Blokada komandi

Gašenje grejne ploče

Modalitet „demo“

Praktični saveti za korišćenje uređaja

Sigurnosni uređaji

Praktični saveti za kuvanje

Mere opreza i saveti, 11

Opšta bezbednost

Odlaganje ambalaže

Čišćenje i održavanje, 12

Isključivanje električne energije

Čišćenje uređaja

Demontiranje grejne ploče

Tehnički opis modela, 13



INSTALACIJA

! Čuvajte ovo uputstvo za upotrebu, kako biste u njemu mogli proveriti stvari koje vas zanimaju. Ukoliko prodate, poklonite ili preselite uređaj, vodite računa o tome da ovo uputstvo ode zajedno s pločom kako bi se novi vlasnik mogao informisati o njenom radu.

! Pažljivo pročitajte uputstva: ovde se nalaze važne informacije o sigurnoj instalaciji, korišćenju i održavanju uređaja.

Pozicioniranje

! Ambalaža nije igračka za decu i mora se odložiti u skladu sa normativima koji se odnose na odvojeno sakupljanje otpadaka (*vidi poglavlje Mere opreza i saveti*).

! Instalaciju vrši kvalifikovano osoblje prema ovim uputstvima. Nepravilna instalacija može da izazove štetu na stvarima i da dovede do povrede lica ili životinja.

Ugradnja

Da bi dobar rad uređaja bio zagarantovan, neophodno je da korpus u koji ga ugrađujete ima odgovarajuće karakteristike:

- Ploča na koju se uređaj naslanja mora da bude od materijala koji je otporan na toplotu, tj. na temperaturu od oko 100°C;
- Ukoliko ugrađujete ploču iznad rerne, rerna mora posedovati sistem rashlađivanja intenzivnom ventilacijom;
- Izbegavajte ugradnju ploče iznad mašine za pranje sudova: po potrebi, stavite između ova dva uređaja element koji bi ih odvajao i izolovao;
- u zavisnosti od vrste grejne ploče koju želite ugraditi (*vidi ilustraciju*), korpus mora imati sledeće dimenzije:

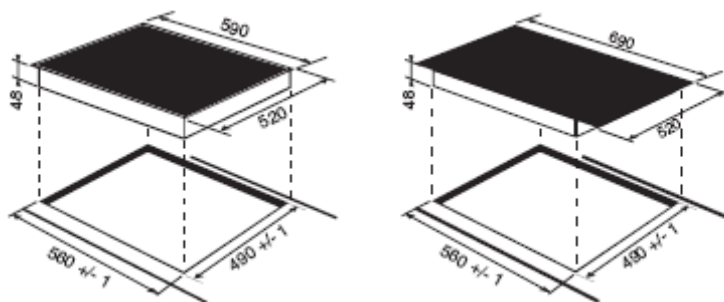

Provetravanje

Kako biste omogućili adekvatno provetravanje i izbegli preterano zagrevanje površina koje se nalaze pored ploče, ploča mora biti postavljena:

- na minimalnoj distanci od 40 mm od zida koji stoji iza ploče;

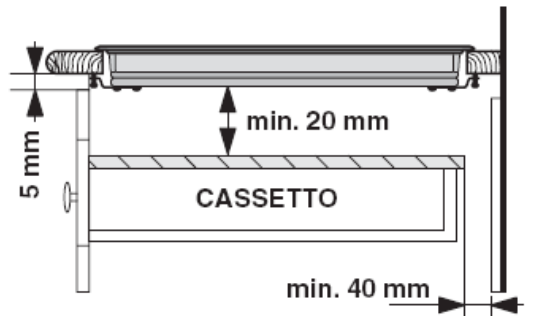

- tako da postoji minimalna razdaljina od 20 mm između praznine u koju ćete ugraditi ploču i komada nameštaja koji stoji ispod.

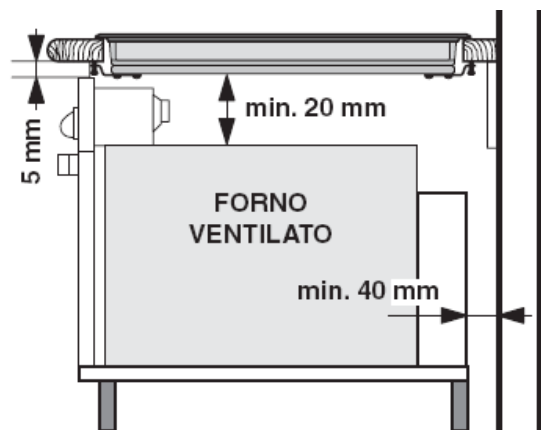

- Komadi nameštaja koji stoje pored ploče a čija visina prelazi visinu grejne ploče, moraju se postaviti na minimalno 600 mm od ivice same ploče.

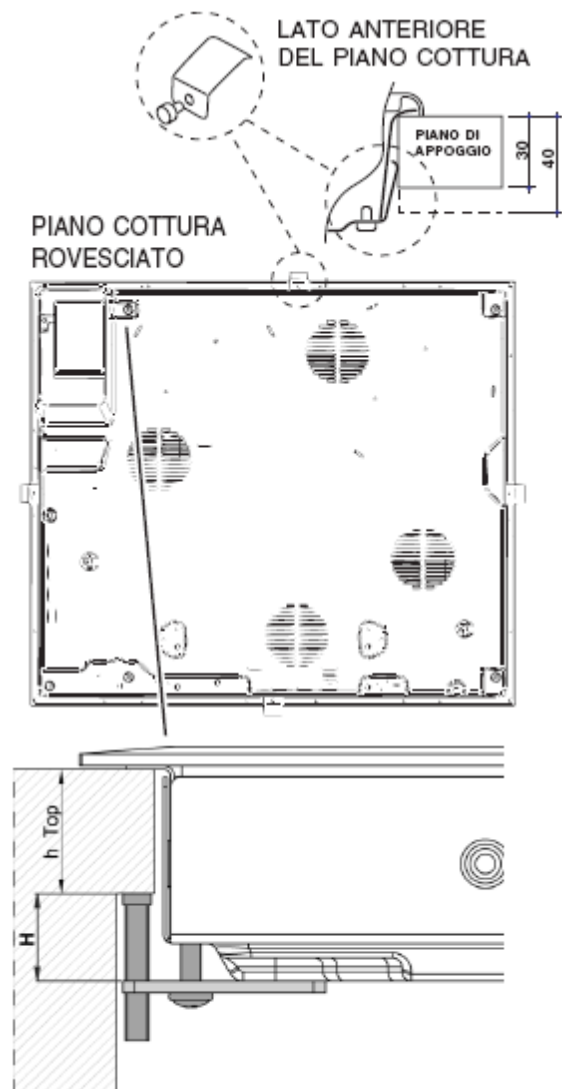

Fiksiranje

Ugradnja ploče se vrši na panelu koji mora biti savršeno ravan. Eventualne deformacije koje izazove nepravilno fiksiranje, mogu da izmene karakteristike i učinak grejne ploče.

Dužina šrafa za podešavanje kukica za fiksiranje se određuje pre njihovog montiranja a imajući u vidu debljinu panela na koji se grejna ploča postavlja:

Debljina od 30 mm: šraf 17,5 mm;

Debljina od 40 mm: šraf 7,5 mm.

Za fiksiranje postupite po sledećem uputstvu:

1. Kratkim šrafovim bez vrha, zašrafite 4 opruge za centriranje u rupe koje se nalaze na centru svake strane grejne ploče;
2. ubacite grejnu ploču u šupljinu u korpusu, centrirajte je i pritisnite preko cele površine sve dok se ploča u potpunosti ne nasloni na panel na kome stoji.
3. za grejne ploče sa bočnim profilima: pošto stavite grejnu ploču u korpus, ubacite 4 kopče za fiksiranje (svaku sa svojom osovinom) na donji okvir grejne ploče i zašrafite ih dugačkim šrafovim sa vrhom, sve dok staklo ne prione na panel na kome stoji.

! Neophodno je da šrafovi opruga za centriranje ostanu pristupačni.

! U skladu sa sigurnosnim normativima, pošto ugradite ploču, ne bi trebalo da njeni električni delovi budu pristupačni.

! Svi delovi koji obezbeđuju zaštitu treba da budu fiksirani tako da ne mogu da se skinu bez pomoći odgovarajućeg alata.

Povezivanje električne energije

! Povezivanje grejne ploče na električnu energiju i eventualno povezivanje ugradne rerne, vrše se odvojeno iz sigurnosnih razloga kao i da bi vađenje rerne kasnije bilo jednostavnije.

Morsettiera

PIANO COTTURA
ROVESCiato

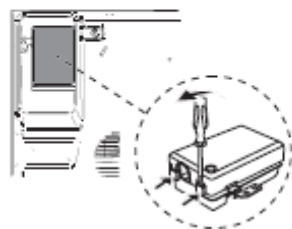

(ILUSTRACIJA: KLEMA ZA PRIKLUČAK
GREJNA PLOČA POGLED ODOZDO)

Ovaj uređaj sa donje strane poseduje kutiju za povezivanje na različite tipove električnog napajanja (ova ilustracija ne mora odgovarati modelu koji ste vi kupili).

Povezivanje na monofaznu struju

Ploča fabrički poseduje već ugrađen kabl predviđen za povezivanje na monofaznu struju. Izvršite povezivanje žica u skladu sa tabelom i crtežima koji slede:

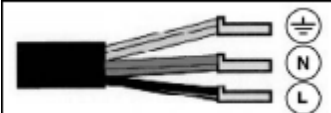
Napon vrsta i frekvencija mreže	Električni kabl	Povezivanje žica
230-340V 1+N ~ 220-240V 1+N ~ 50/60 Hz		: žuto/zelena; N: 2 plave žice zajedno L: braon zajedno sa crnom

Druge vrste povezivanja

Ukoliko električna instalacija odgovara jednoj od sledećih karakteristika:

Vrsta napona i frekvencija mreže

400V – 2+N ~ 50/60 Hz

220-240V 3 ~ 50/60 Hz

230-240V 3 ~ 50/60 Hz

400V – 2 + 2N ~ 50/60 Hz

Odvojite kablove i izvršite povezivanje žica prateći tabelu i crteže koji slede:

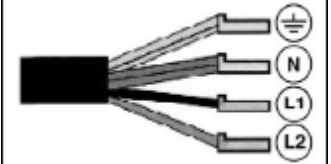
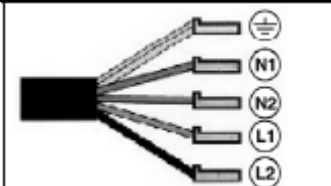
Napon vrsta i frekvencija mreže	Električni kabl	Povezivanje žica
400V – 2+N ~ 50/60 Hz		: žuto/zelena; N: 2 plave žice zajedno L1: crna L2: braon
230-240V 3 ~ 220-240V 3 ~ 50/60 Hz		
400V – 2+2N ~ 50/60 Hz		: žuto/zelena; N1: plava N2: plava L1: crna L2: braon

Ukoliko električna instalacija odgovara jednoj od sledećih karakteristika:

Vrsta napona i frekvencija mreže

400V – 3 - N ~ 50/60 Hz

Postupite na sledeći način:

! Ako ste eventualno dobili kabl fabrički ugrađen na ploču, ne možete ga koristiti za ovaj tip instalacije.

1. Koristite odgovarajući napojni kabl, tipa H05RR-F ili veće vrednosti, odgovarajućih dimenzija (presek kabl: 25 mm).
2. Uz pomoć šrafcižera, podignite jezičke poklopca kleme za priključak i otvorite je (*vidi crtež Kleme za priključak*).
3. Odvrnite šrafove poklopca kabl i šrafove priključaka koji odgovaraju vrsti povezivanja koju treba da izvršite i postavite metalne jezičke za povezivanje prema tabeli i crtežima koji slede.

4. Postavite žice prema tabeli i crtežima koji slede i izvršite povezivanje tako što ćete do kraja zategnuti šrafove priključaka.

Napon vrsta i frekvencija mreže	Električno povezivanje	Priključak
400V 3-N ~ 50/60 Hz		Trofazni 400

5. Fiksirajte napojni kabl na predviđeno mesto i zatvorite poklopac.

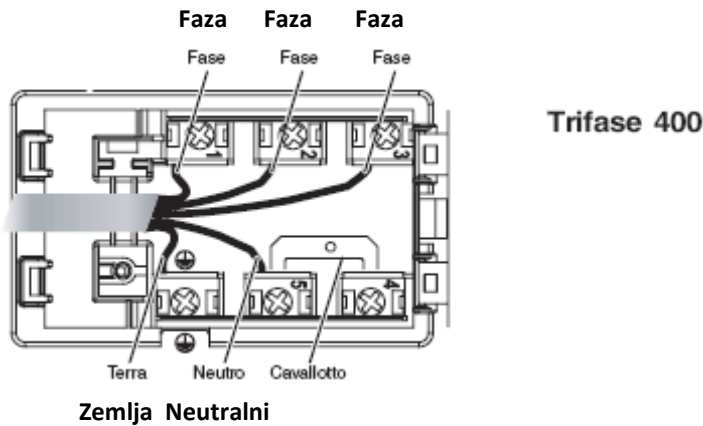

Priključivanje napojnog kabla na strujnu mrežu

Kod direktnog priključivanja na mrežu, neophodno je instalirati između uređaja i mreže prekidač s minimalnim otvorom između kontakata od 3 mm.

! Osoba koja ugrađuje ploču, odgovorna je za pravilno povezivanje na struju i za poštovanje sigurnosnih normativa.

Pre nego što pristupite povezivanju na mrežu, proverite sledeće:

- Da li utičnica poseduje uzemljenje u skladu sa zakonom;
- Da li je utičnica u stanju da podnese maksimalnu snagu uređaja koja je navedena na tablici sa karakteristikama koja se nalazi na uređaju;
- Da li je napon napajanja u opsegu vrednosti koje su navedene na tablici sa karakteristikama;
- Da li su utičnica i utikač sa uređaja kompatibilni. Ukoliko nisu, zamenite ili utikač ili utičnicu; nemojte koristiti produžne gajtane i višestruke utičnice.

! Pre nego što ugradite uređaj, vodite računa da kabl i utičnica budu dovoljno blizu da se uređaj može priključiti na struju.

! Kabl se ne sme savijati i pritiskati.

! S vremena na vreme, proverite stanje kabla i ukoliko je potrebno, pozovite ovlašćeni servis da ga zameni.

! Proizvođač negira svaku odgovornost ukoliko se ova pravila ne poštuju.

OPIS UREĐAJA

Komandna tabla

Komandna tabla koja je u produžetku opisana sadrži objašnjenja svih postojećih funkcija: može se desiti da na modelu koji ste kupili ne postoje sve navedene funkcije.

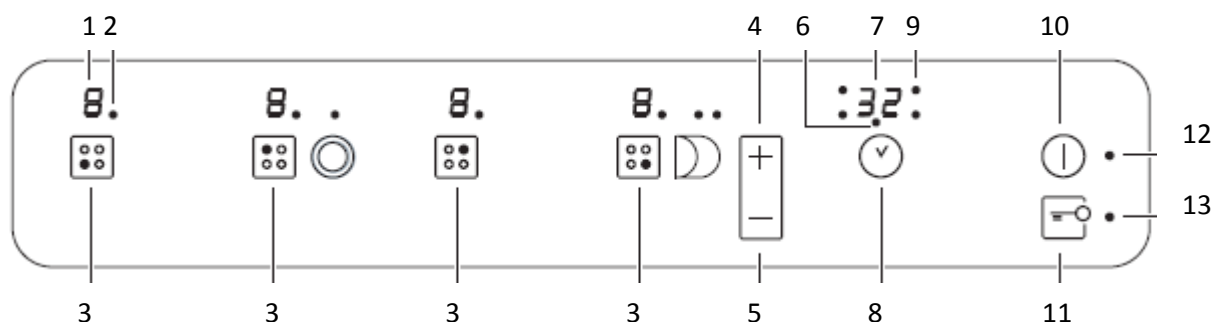

1. Indikatori SNAGE i PREOSTALE TOPLOTE
2. Lampica za ODABRANU ZONU KUVANJA
3. Dugmići za ODABIR ZONE KUVANJA
4. Dugme za POVEĆANJE SNAGE
5. Dugme za SMANJENJE SNAGE
6. Lampica BROJAČA MINUTA*
7. Displej TAJMER ZA PROGRAMIRANJE*
8. Dugme TAJMER ZA PROGRAMIRANJE*
9. Lampica PROGRAMIRANE ZONE ZA KUVANJE
10. Dugme ON/OFF
11. Dugme za BLOKADU KOMANDI
12. Lampica ON/OFF
13. Lampica za BLOKADU KOMANDI

*Postoji samo kod nekih modela

- Dugme za **POVEĆANJE VREDNOSTI VREMENA** služi za povećanje vrednosti vremena tajmera (vidi poglavlje *Puštanje u rad i korišćenje*).
- Dugme za **SMANJENJE VREDNOSTI VREMENA** služi za smanjenje vrednosti vremena tajmera (vidi poglavlje *Puštanje u rad i korišćenje*).
- Lampica **ODABRANE ZONE KUVANJA** označava da je odgovarajuća zona za kuvanje odabrana i da je moguće izvršiti različita podešavanja
- Dugme za **ODABIR ZONE KUVANJA** služi za odabiranje željene zone kuvanja.
- Indikator **SNAGE**: vizuelno signalizira nivo dostignute toplote.
- Dugme **ON/OFF** služi za paljenje i gašenje uređaja.
- Lampica **ON/OFF**: signalizira da li je uređaj upaljen ili ugašen.
- Dugme **TAJMER ZA PROGRAMIRANJE*** služi za podešavanje programiranja trajanja kuvanja (vidi poglavlje *Puštanje u rad i korišćenje*).

- Displej **TAJMERA ZA PROGRAMIRANJE***: prikazuje koji ste izbor napravili pri programiranju (*vidi poglavlje Puštanje u rad i korišćenje*).
- Lampice **PROGRAMIRANE ZONE ZA KUVANJE***: označavaju zone za kuvanje kada se pokrene programiranje (*vidi poglavlje Puštanje u rad i korišćenje*).
- Dugme za **BLOKADU KOMANDI** služi za sprečavanje slučajnih menjanja podešavanja grejne ploče (*vidi poglavlje Puštanje u rad i korišćenje*).
- Lampica za **BLOKADU KOMANDI** signalizira da su komande blokirane (*vidi poglavlje Puštanje u rad i korišćenje*).
- Lampica **BROJAČA MINUTA*** označava da je aktiviran brojač minuta.

*Postoji samo kod nekih modela

Zone za kuvanje koje mogu da se povećaju

Kod nekih modela grejnih ploča, postoje zone za kuvanje koje se mogu povećati. One mogu biti različitog oblika (kružne ili ovalne) i na različiti način se mogu proširiti (dvostruka ili trostruka ringla). Ovde su opisane odgovarajuće komande koje postoje samo kod modela koji imaju ovakve opcije.

Kružna ringla koja može da se proširi

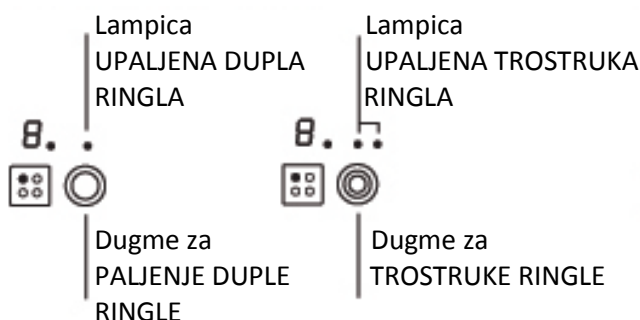

Ovalna ringla koja može da se proširi

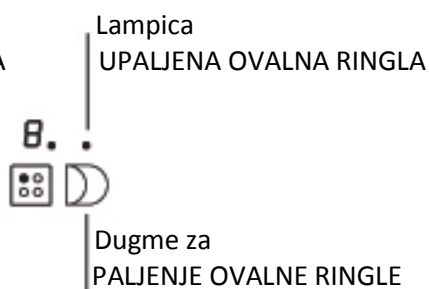

- Dugme za **PALJENJE DUPLA RINGLE** služi za aktiviranje duple ringle (*vidi poglavlje Puštanje u rad i korišćenje*).
- Lampica za **UPALJENU DUPLU RINGLU**: signalizira da je upaljena dupla ringla.
- Dugme za **PALJENJE TROSTRUKE RINGLE** služi za aktiviranje trostruke ringle (*vidi poglavlje Puštanje u rad i korišćenje*).
- Lampica za **UPALJENU TROSTRUKU RINGLU**: signalizira da je upaljena trostruka ringla.
- Dugme za **PALJENJE OVALNE RINGLE** služi za aktiviranje duple ringle (*vidi poglavlje Puštanje u rad i korišćenje*).
- Lampica za **UPALJENU OVALNU RINGLU**: signalizira da je upaljena dupla ringla.

PUŠTANJE U RAD I KORIŠĆENJE

! Lepak koji je korišćen kod lepljenja dihtunga, ostavio je tragove na staklu. Pre nego što koristite ploču po prvi put, preporučujemo da ih uklonite specijalnim neabrazivnim proizvodom za održavanje ploča. U toku prvih časova rada, moguće je da ćete osetiti miris gume koji će brzo nestati.

! Kada uključite ploču u struju, nakon nekoliko sekundi čuće se kratki zvučni signal. Tek tada možete da upalite uređaj.

! Duže držanje tastera $-$ i $+$ pritisnutim, omogućava brzo odbrojavanje minuta tajmera.

Paljenje grejne ploče

Ploču će se upaliti ako držite pritisnuto dugme  u trajanju od nekoliko sekundi.

Paljenje zona za kuvanje

Svaka od zona za kuvanje se aktivira putem tastera za odabir  i uređaja za podešavanje snage koji se sastoji od duplog tastera $-$ i $+$.

Ukoliko želite da aktivirate neku od zona za kuvanje, pritisnite odgovarajući komandni taster i podesite željenu snagu rada putem dugmića $-$ i $+$.

Funkcija POWER

Ukoliko želite da ubrzate vreme zagrevanja zone za kuvanje, možete da aktivirate funkciju power.

Upalite zonu za kuvanje i podesite željenu snagu rada  kao što je opisano u prethodnom odeljku.

Pritisnite i držite pritisnut makar 2 sekunde taster za odabir zone za kuvanje . Na displeju indikatora za snagu, naizmenično će se videti slovo „P“ i nivo prethodno podešene snage za sve vreme koje je potrebno da se dostigne željeni nivo snage. Kad to vreme istekne, na displeju će se ponovo prikazati samo nivo podešene snage. Ukoliko želite da isključite ovu funkciju, pritisnite i držite pritisnut

makar 2 sekunde taster za odabir zone za kuvanje kod koga je aktivirana funkcija  ili odaberite drugačiji nivo snage putem tastera $-$ i $+$.

Gašenje zone za kuvanje

Ukoliko želite da ugasiite zonu za kuvanje, odaberite je putem odgovarajućeg tastera  i:

Pritisnite taster $-$: snaga zone za kuvanje će se progresivno smanjivati, sve do gašenja.



Grejni elementi

U grejnoj ploči, u zavisnosti od modela, mogu biti ugrađeni grejači dva tipa: halogeni i svetleći. Halogeni emituju toplotu putem zračenja halogene lampe koju sadrže. Halogene grejače karakterišu osobine koje podsećaju na gas: brzo reaguju na komande, njihova snaga je odmah uočljiva.

Svetleći grejači sastoje se od mnogih spirala koje garantuju podjednako raspoređivanje toplote na dnu posude u kojoj se kuva, što garantuje uspeh u kuvanju na tihoj vatri kod jela kao što su: pirjano meso, sosovi, jela koja treba da se podgreju.

Programiranje trajanja kuvanja

! Moguće je programirati sve zone za kuvanje da rade od 1 do 99 minuta.

1. Odaberite zonu za kuvanje putem odgovarajućeg tastera za odabir.
2. Podesite temperaturu te zone
3. Pritisnite dugme za programiranje .
4. Podesite željeno trajanje kuvanja putem tastera – i +.
5. Potvrdite pritiskom na dugme .

Odbrojavanje unazad na tajmeru počinje istog trenutka. Kada programirano kuvanje dođe do kraja, čuće se zvučni signal (u trajanju od 1 minute). Tada se zona za kuvanje gasi.

Ponovite gore opisanu proceduru za svaku ringlu koju želite da programirate.

Slika na displeju u slučaju višestrukog programiranja

Kada je programirana jedna ili više zona za kuvanje, na displeju će biti prikazano vreme koje je preostalo do kraja kuvanja na onoj zoni koja je najbliža kraju kuvanja. Lampica koja odgovara toj zoni će takođe biti upaljena. Lampice za druge programirane zone trepere.

Ukoliko želite da vidite koliko je vremena preostalo do kraja za druge programirane zone, pritisnite više

puta dugme : prikazaće se jedno za drugim u smeru kazaljki na satu vremena do kraja kuvanja svih programiranih zona, počevši od prednje leve.

Izmena programiranja

Pritisnite uzastopno dugme  sve dok se ne prikaže vreme zone koje želite da izmenite.

Pritiskom na tastere – i + podesite novo vreme

Potvrdite pritiskom na dugme .

Ukoliko želite da poništite nešto što je prethodno programirano, postupite po gore navedenim uputstvima. Kod tačke 2, pritisnite taster - : trajanje se progresivno smanjuje sve do gašenja 0.

Programiranje se poništava a displej izlazi iz modaliteta za programiranje.

Brojač minuta

Grejna ploča mora biti upaljena. Brojač minuta omogućava da se podesi odbrojavanje sve do 99 minuta.

Pritiskajte dugme za programiranje  sve dok se lampica brojača minuta ne upali.

Podesite željeno trajanje putem tastera – i +.

Potvrdite putem dugmeta .

Odbrojavanje unazad odmah počinje. Kad vreme istekne, čuje se zvučni signal (u trajanju od 1 minute).

Blokada komandi

Kada grejna ploča radi, možete blokirati komande kako biste izbegli rizik od slučajnih promena

podešenih funkcija (to mogu uraditi deca, ili vi, dok čistite grejnu ploču). Pritiskom na dugme  komande se blokiraju a lampica koja se nalazi iznad dugmeta se pali.

(na primer, želite da prekinete kuvanje) treba da pritisnete dugme  na nekoliko trenutaka; lampica se gasi a komande su sada odblokirane.

Gašenje grejne ploče

Pritiskom na dugme , uređaj se gasi. Ukoliko su komande uređaja blokirane, one će i dalje biti blokirane kada ponovo upalite grejnu ploču. Ukoliko želite da ponovo upalite grejnu ploču, morate prethodno odblokirati komande.

Modalitet „demo“

U mogućnosti ste da podesite demonstrativni modalitet kod koga komandna tabla normalno radi (uključujući i komande za programiranje), ali se grejači ne aktiviraju. Ukoliko želite da aktivirate ovaj modalitet, grejna ploča mora biti upaljena a sve ringle ugašene:

- Pritisnite i držite pritisnute istovremeno tastere – i + oko 6 sekundi. Kad prođe 6 sekundi, lampica ON/OFF i lampica za BLOKADU KOMANDI trepere par sekundi. Pustite tastere – i + i pritisnite dugme  ;
- Na displeju će se prikazati natpis DE i MO i ploča će se ugasiti;
- Pri sledećem paljenju, ploča će raditi u modalitetu „demo“.

Ako želite da izađete iz ovog modaliteta, pratite gore opisanu proceduru. Na displeju će se prikazati natpis De i OF i ploča će se ugasiti. Pri narednom paljenju, ploča će raditi normalno.

Praktični saveti za korišćenje uređaja

Kako biste dobili najbolje rezultate kuvanja na vašoj ploči:

- Koristite šerpe i lonce čije je dno malo deblje i savršeno ravno, kako bi moglo da savršeno prijanya na grejnu zonu.

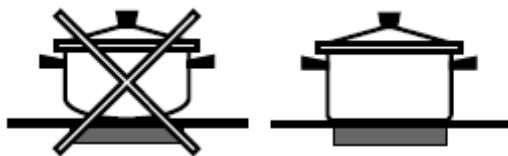

- Proverite da li baza lonca potpuno pokriva crveni krug, jer se na taj način proizvedena toplota potpuno iskorišćava.



- Uvek proverite da li je lonac suv i čist odozdo, jer se na taj način garantuje odgovarajući kontakt i produžava se vek ploče i samih lonaca.

- Nemojte koristiti iste lonce i šerpe koje koristite za kuvanje na gas. Jačina toplote koju proizvodi gas može da deformiše posudu i nećete dobiti iste rezultate kada zatim pečete na keramičkoj ploči.

Sigurnosni uređaji

Identifikacija posuda

Svaka zona za kuvanje poseduje uređaj za identifikaciju posude. Ringla emituje toplotu samo kada je na njoj lonac adekvatnih dimenzija, tj. istih dimenzija kao što je zona za kuvanje. Lampica koja treperi može da označava da:

- Lonac nije kompatibilan
- Lonac nema dovoljno veliki prečnik
- Lonac je podignut sa ringle

Indikator preostale toplote

Svaka od zona za kuvanje poseduje indikator preostale toplote. Ovaj indikator signalizira koje zone za

kuvanje su još uvek vruće. Ukoliko je na displeju za snagu prikazano **H**, zona za kuvanje je još uvek vruća. Na njoj možete ostaviti jelo koje želite da bude vruće ili da otopite puter ili čokoladu. Hlađenjem

zone za kuvanje, na displeju za snagu će se prikazati **h**. Displej se gasi kada je zona dovoljno rashlađena.

Pregrevanje

Kod preteranog zagrevanja elektronskih komponenata, grejna ploča se automatski gasi a na displeju se

pojavljuje **F** iza koga ide još jedan broj koji treperi. Ova poruka nestaje i ploču možete ponovo koristiti čim se temperatura spusti na prihvatljivi nivo.

Sigurnosni prekidač

Ovaj uređaj poseduje sigurnosni prekidač koji automatski gasi zone za kuvanje kada se dostigne najduže moguće vreme korišćenja uz određenu jačinu rada. Kod sigurnosnog prekida rada, na displeju će stajati „0“.

Primer: Zadnja desna ringla je podešena na 5, dok je prednja leva ringla podešena na 2. Zadnja desna će se ugasi nakon 5 sati rada a prednja leva nakon 8 sati.













Nivo jačine	Limitno vreme rada u satima
1	9
2	8
3	7
4	6
5	5
6	4
7	3
8	2
9	1

Zvučni signal

Pojedine anomalije, kao što su:

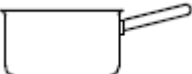
- Predmet (lonac, komad escajga, itd...) koji se nalazi duže od 10 sekundi na komandnoj tabli,
- Prosipanje namirnica na komandnoj tabli,
- Dugo pritiskanje tastera na silu, može da izazove oglašavanje zvučnog signala. Uklonite uzrok pištanja kako biste ga prekinuli. Ukoliko se razlog anomalije ne ukloni, zvučni signal će se i dalje oglašavati a grejna ploča će se ugasiti.

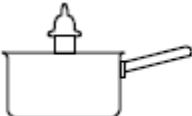
Praktični saveti u kuvanju

Kuvanje na veoma jakoj vatri	9	 Kuvanje pod pritiskom Ekspres lonac	 Prženje
	8	 Roštilj	 Vrenje
Kuvanje na jakoj vatri	7	 Blago prženje	 Prženje na jakoj vatri tako da jelo porumeni (biftek, odrezak, fileti ribe, jaje na oko)
Kuvanje na srednje jakoj vatri	6	 Brzo zgušnjavanje (tečni sosovi) Kipuća voda (testenina, pirinač, povrće) Mleko	
	5	 Sporo zgušnjavanje (gusti sosovi)	
	4	 Kuvanje s posudom u kipućoj Vodi	 Kuvanje u ekspres loncu nakon što propišti

Kuvanje na tihoj vatri		 Kuvanje na tihoj vatri (pirjanje)	 Podgrevanje jela
Kuvanje na veoma tihoj vatri		 Čokoladni sosovi	 Održavanje jela vrućim

MERE OPREZA I SAVETI

! Ovaj uređaj je projektovan i napravljen u skladu sa međunarodnim bezbednosnim normativima. Ove mere opreza su navedene iz sigurnosnih razloga i treba ih pažljivo pročitati.

CE Ova ploča je u skladu sa sledećim zakonima Evropske Unije:

-2006/95/CEE od 12/12/06 (Niski napon) i narednim modifikacijama;

* 89/336/CEE od 03/05/89 (Elektromagnetna kompatibilnost) i narednim modifikacijama;

*93/68/CEE od 22/07/93 i narednim modifikacijama

Opšta bezbednost

! Proverite da slučajno rešetkasti otvor za provetranje ploče nije blokiran. Grejnoj ploči je, naime, potrebna dobra ventilacija kako bi se njene elektronske komponente rashladile.

- Ovaj uređaj nije namenjen profesionalnoj upotrebi već upotrebi u prostoru za stanovanje.
- Grejna ploča ne treba da se instalira na otvorenom, čak ni kada taj prostor ima nadstrešnicu. Veoma je opasno kada je ploča izložena kiši i oluji.
- Ne dodirujte ploču mokrim rukama ili nogama kao ni kada ste bos.
- Ploča se koristi isključivo za kuvanje namirnica od strane odraslih i to u skladu sa uputstvima koja su sadržana u ovom priručniku. Ploču nemojte koristiti kao prostor za odlaganje stvari, niti kao dasku za sečenje mesa.
- Keramička ploča je otporna na udarce, ali u svakom slučaju imajte u vidu da oštra kuhinjska pomagala i noževi mogu oštetiti ili čak polomiti površinu ploče. Ukoliko se ovo desi, odmah isključite šporet iz struje i pozovite lokalni servisni centar.
- Ukoliko je površina ploče oštećena, ugasite je kako biste izbegli mogućnost strujnog udara.
- Kada koristite sitne kućne aparate u blizini ploče, obratite pažnju da njihov kabl ne završi na vrućim ringlama.
- Imajte u vidu da površina ploče ostaje vruća makar pola sata nakon što ste isključili ringlu. Preostalu toplotu pokazuje i odgovarajući indikator (*vidi poglavlje Puštanje u rad i korišćenje*).
- Predmete koji mogu da se istope, kao što su na primer predmeti od plastike, aluminijuma ili drugi predmeti sa visokim sadržajem šećera, nemojte približavati grejnoj ploči. Posebno vodite

računa o ambalaži, plastičnoj ili aluminijumskoj foliji: ako ih ostavite na vrućoj ploči, možete je veoma oštetiti.

- Obratite pažnju da okrenete ručke šerpi ka unutra, kako ih ne biste slučajno zakačili i oborili.
- Nikada nemojte vući kabl kako biste ga izvukli iz utičnice na zidu. Izvucite kabl pažljivo rukom.
- Nemojte čistiti ili popravljati ploču a da je pre toga niste isključili iz struje.
- Nije predviđeno da uređaj koriste deca, niti lica sa ograničenim fizičkim, senzorijskim i mentalnim sposobnostima, zatim neiskusne osobe, kao ni one koje ne poznaju uređaj, osim ukoliko ih ne nadgleda osoba koja je odgovorna za njihovu sigurnost ili ukoliko su prethodno dobili uputstva o korišćenju uređaja.
- Ukoliko postoje halogene zone za kuvanje, izbegavajte da ih dugo posmatrate.
- Deca ne smeju da se igraju pločom.



Odlaganje ambalaže

- Rukovodite se lokalnim zakonima kako bi ambalaža mogla biti reciklirana.
- Evropski zakon 2002/96/CE o Elektronskom i električnom otpadu (RAEE), predviđa da se bela tehnika ne sme bacati s ostalim čvrstim otpacima. Odbačeni elementi bele tehnike treba da se skupe odvojeno kako bi se optimizovala reciklaža materijala od kojih se sastoje i kako bi se sprečila eventualna loša dejstva na čovekovo zdravlje i životnu sredinu. Simbol korpe precrtane poprečnom crtom se nalazi na svim proizvodima kako biste se setili obaveze odvojenog sakupljanja. Potrošači su dužni da kontaktiraju lokalne službe ili svog prodavca bele tehnike kako bi dobili informacije o tome gde mogu da bace svoj stari uređaj.

ČIŠĆENJE I ODRŽAVANJE

Isključivanje električne energije

Pre čišćenja uređaja, obavezno ga isključite iz struje.

Čišćenje uređaja

! Izbegavajte korišćenje abrazivnih i korozivnih deterdženata, zatim proizvoda u spreju za čišćenje roštilja i rerni, sredstava za skidanje fleka, antikorozivnih sredstava, deterdženata u prahu kao i korišćenje sušera sa abrazivnim površinama: oni mogu oštetiti ploču nepovratno.

! Za čišćenje ploče nikada nemojte koristiti čistače na paru ili one koji rade na visoki pritisak.

- površina ploče se mora redovno čistiti sušerom potopljenim u rastvor mlake vode i blagog deterdženta nakon čega se mora osušiti kuhinjskim ubrusom.
- ukoliko je ploča veoma prljava, operite je specijalnim proizvodom koji služi za čišćenje keramičkih površina, zatim je isperite i osušite.
- kako biste uklonili uporne ostatke prljavštine, koristite specijalnu lopaticu. Čistite ploču dok je još topla, kako se ostaci hrane ne bi potpuno osušili i stvrdnuli. Odlični rezultati se mogu dobiti korišćenjem žice od nerđajućeg čelika, namenjene keramičkim pločama. Žica mora biti potopljena u vodu sa rastvorenim sapunom.
- Ukoliko se na ploči slučajno istope predmeti ili materijali kao što su plastika ili šećer, odmah ih uklonite lopaticom, dok je površina ploče još uvek vruća.
- Pošto se očisti, ploču možete tretirati specijalnim proizvodom za održavanje i zaštitu. Takav proizvod stvara nevidljivi film na ploči koji je štiti od hrane koja provri u toku kuvanja. Preporučuje se nanošenje ovog proizvoda dok je ploča mlaka ili hladna.

- uvek se setite da isperete ploču čistom vodom i da je pažljivo osušite: ostaci proizvoda za čišćenje se u toku sledećeg korišćenja ploče mogu zalepiti i stvrdnuti.

Okvir od inox čelika (samo kod nekih modela)

Ploča sa okvirom od inox čelika se može isflekatiti ukoliko je duže u kontaktu sa posebno tvrdom vodom ili agresivnim deterdžentima (sadrže fosfor). U tom slučaju se preporučuje ispiranje sa dosta vode i pažljivo sušenje. Pored toga, sva voda koja je iscurela na ploču, mora da se osuši.

! Neke grejne ploče imaju aluminijumski okvir koji liči na nerđajući čelik. Za njihovo održavanje nemojte koristiti sredstva koja nisu namenjena za održavanje aluminijuma.

Demontiranje grejne ploče

Ukoliko želite da demontirate grejnu ploču:

Skinite šrafove koji fiksiraju opruge za centriranje sa strane;

Olabavite šrafove kopči za fiksiranje na uglovima;

Izvučite grejnu ploču iz korpusa.

! Ne preporučujemo da sami pokušavate da popravljate ploču. U slučaju kvara, obratite se Ovlašćenom Servisu.

TEHNIČKI OPIS MODELA

U ovim tabelama navedene su vrednosti koje se odnose na snagu, vrstu grejača i prečnik svake zone za kuvanje, model po model.

Grejna ploča	KRA 640 B KRA 640 C KRM 640 X KRA 640 X KRC 640 B KRC 640 X		KRC 641 D B KRC 641 D X KRC 741 D Z	
Zona za kuvanje	Snaga (u W)	Prečnik (u mm)	Snaga (u W)	Prečnik (u mm)
Zadnja leva	H 2300	210	HD 2200/1000	210/140
Zadnja desna	H 1400	160	H 1400	160
Prednja leva	H 1200	145	H 1200	145
Prednja desna	H 1800	180	H 1800	180
Ukupna snaga	6700		6600	

Grejna ploča	KEC 645 D C KEC 645 D X		KEC 745 DO Z	
Zona za kuvanje	Snaga (u W)	Prečnik (u mm)	Snaga (u W)	Prečnik (u mm)
Zadnja leva	AD 2200/800	210/140	AD 2200/800	210/140
Zadnja desna	H 1400	160	H 1400	160
Prednja leva	H 1200	145	H 1200	145
Prednja desna	H 1800	180	HO 2000/1100	145X250
Ukupna snaga	6600		6800	

Grejna ploča	KEC 635 T C		KRA 631 T B KRA 631 T X KRC 631 T B KRC 631 T X	
Zona za kuvanje	Snaga (u W)	Prečnik (u mm)	Snaga (u W)	Prečnik (u mm)
Zadnja desna	H 1400	160	H 1400	160
Centralna leva	HT 2700/1950/1050	270/210/145	HT 2700/1950/1050	270/210/145
Prednja desna	A 1800	180	H 1800	180
Ukupna snaga	5900		5900	

Legenda:

H = svetleća pojedinačna

HO = svetleća ovalna

HD = svetleća dupla

HT = svetleća trostruka

A = halogena pojedinačna

AD = dalogena dupla