

## **UPUTSTVO ZA UPOTREBU**

### **MAŠINA ZA SUŠENJE VEŠA TCL G31, TCL G31X**

#### **Sadržaj**

#### **Važne informacije, 2-3**

#### **Instalacija, 4**

Gde instalirati mašinu za sušenje veša

Provetranje

Uputstvo za promenu strane otvaranja vrata mašine

Crevo za izbacivanje vode

Povezivanje na struju

Pre nego što počnete s korišćenjem vaše mašine za sušenje veša

#### **Opis uređaja, 5**

Otvaranje vrata

Karakteristike

Kontrolna tabla

#### **Uključivanje i programi, 6-8**

Odabir programa

Tabela sa programima

Komande

#### **Veš, 9-10**

Razvrstavanje veša

Etikete sa uputstvom za pranje

Posebni materijali

Vreme sušenja

#### **Mere opreza i saveti, 11**

Opšta bezbednosna upozorenja

Odlaganje ambalaže i starih uređaja

Štednja energije i očuvanje životne sredine

#### **Održavanje i briga o uređaju, 12**

Isključivanje mašine sa električne mreže

Čišćenje filtera posle svakog programa sušenja

Pražnjenje posude za prikupljanje vode posle svakog programa sušenja

Kontrola bubnja posle svakog programa sušenja

Čišćenje jedinice za kondenzaciju

Čišćenje mašine za sušenje

#### **Rešavanje problema, 13**

#### **Servis, 14**

Rezervni delovi

!Čuvajte ovo uputstvo za upotrebu, kako biste u njemu mogli proveriti stvari koje vas zanimaju. Ukoliko prodate ili preselite uređaj, vodite računa o tome da ovo uputstvo ode zajedno sa mašinom, kako bi se novi vlasnici informisali o tome kako rukovati njome.



!Pažljivo pročitajte uputstva: ovde su važne informacije o instalaciji, korišćenju i bezbednosti.

## VAŽNE INFORMACIJE

Za efikasan rad vaše Kondenzacijske mašine za sušenje veša, neophodno je da pratite šemu redovnog održavanja koja je opisana u produžetku.

### Filter...

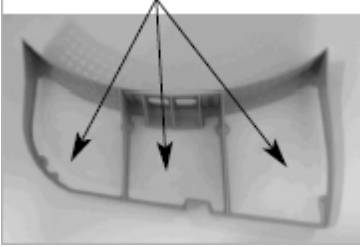
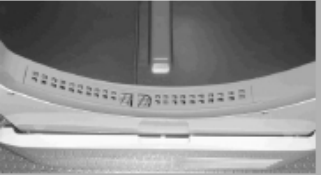

**! NEOPHODNO je da čistite dlačice koje se sakupljaju na filteru posle SVAKOG programa sušenja.**

<p><b>1. KORAK</b> Otvorite vrata mašine.</p> 	<p><b>2. KORAK</b> Izvučite filter (uz pomoć dva prsta).</p> 	<p><b>3. KORAK</b> Očistite sa mrežice filtera naslage dlačica ukoliko ih ima.</p> 	<p><b>4. KORAK</b> Vratite filter na njegovo mesto – Strogo je zabranjeno paljenje mašine za sušenje veša ako filter nije postavljen na svoje mesto.</p> 
---	---	--	---

**! Ukoliko ne očistite filter posle SVAKOG programa sušenja, to može uticati na kvalitetan rad mašine – mašina će trošiti više vremena da osuši veš i samim tim će trošiti više električne energije u toku sušenja.**

### Posuda za prikupljanje vode...

**! NEOPHODNO je prazniti posudu za vodu nakon SVAKOG programa sušenja.**

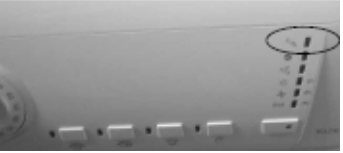
<p><b>1. KORAK</b> Povucite posudu za vodu ka sebi i potpuno je izvucite iz mašine.</p> 	<p><b>2. KORAK</b> Prospite svu vodu koja se sakupila u posudi.</p> 	<p><b>3. KORAK</b> Vratite posudu za vodu i proverite da li je dobro legla na svoje mesto.</p> 	<p><b>! Poruka Empty water“ („Isprazni posudu“) ostaje upaljena da vas podseti da ispraznite posudu za prikupljanje vode na početku i na kraju svakog programa sušenja.</b></p> 
--	---	---	---

**! Ukoliko ne praznite posudu za vodu posle svakog programa pranja, to može da izazove:**  
**-Prekid zagrevanja mašine (što znači da veš može da ostane vlažan i nakon završetka programa sušenja).**  
**-Poruka «Isprazni posudu» će se upaliti da vas informiše o tome da je posuda za vodu puna.**

### Aktiviranje sistema za prikupljanje vode

Kada je vaša mašina za sušenje veša nova, posuda za prikupljanje vode neće sakupljati vodu sve dok sistem ne počne standardno da radi.

To može da traje 1 do 2 programa sušenja. Nakon što se aktivira, sistem će početi da prikuplja vodu pri svakom programu sušenja.

### Kondenzacijska jedinica...

**! NEOPHODNO JE čistiti dlačice sa kondenzatora SVAKOG meseca.**

#### 1. KORAK

Otvorite poklopac kondenzatora – držite ručku i povucite ka sebi.



#### 2. KORAK

Izvadite kondenzator rotirajući 3 kočnice i povlačeći kondenzator ka sebi (može se desiti da ima vode u cevima, što je normalno).

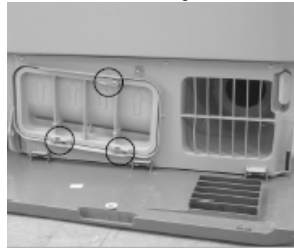

#### 3. KORAK

Dobro isperite kondenzator tekućom vodom sa zadnje strane, tako da se uklone eventualne naslage dlačica.

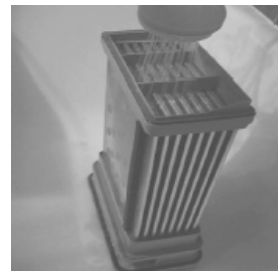

#### 4. KORAK

Vratite sve na svoje mesto – proverite da li je kondenzator ispravno postavljen na svoje mesto. Strelice za pozicioniranje na prednjoj strani kondenzatora treba da budu usmerene nagore a sve 3 spojnice u svom ležištu.

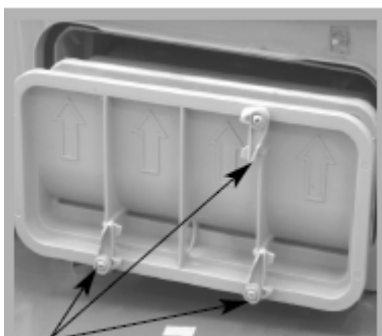

#### Rotirajte 3 spojnice

Proverite da li su:

- Strelice za pozicioniranje usmerene nagore.
- 3 spojnice ponovo fiksirane na svojoj poziciji za blokiranje kondenzatora.

**! Izostanak čišćenja kondenzatora može da izazove prerano kvarenje mašine za sušenje veša.**

## INSTALACIJA

### Gde instalirati mašinu za sušenje

- Plamen i visoka temperatura mogu oštetiti mašinu za sušenje, pa se zato mora instalirati daleko od šporeta na gas, peći, radijatora ili ringli.

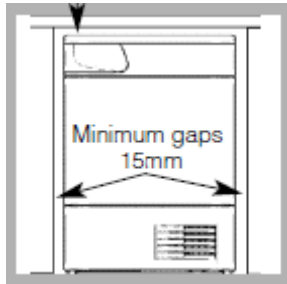

- Ukoliko se ovaj uređaj instalira ispod radne ploče, treba ostaviti prostor od najmanje 10 mm iznad gornje ploče mašine; sa bočne strane treba ostaviti prostor od najmanje 15 mm. Jedino ovako se garantuje potrebna cirkulacija vazduha. Proverite da li su otvori za vazduh na zadnjoj ploči slobodni.

### Provetranje

Važno je da prostorija u kojoj se koristi mašina za sušenje bude dovoljno provetrena. Takođe, proverite da li u prostoriji u kojoj se koristi mašina za sušenje ima vlage i da li postoji adekvatno strujanje vazduha.

Potrebno je obezbediti odgovarajući protok vazduha oko mašine za sušenje kako bi se omogućilo da se voda stvorena za vreme pranja kondenzuje; mašina za sušenje neće ispravno raditi ako je postavljena u zatvorenu prostoriju ili unutar ormana.

! Ne preporučujemo da se mašina stavlja u orman, kao ni iza vrata koja se zatvaraju ključem, iza kliznih vrata ili vrata sa šarkama na suprotnoj strani od vrata mašine.

! Ukoliko se mašina za sušenje koristi u maloj ili hladnoj sobi moguće je da će se stvarati kondenzat.

### Uputstvo za promenu strane otvaranja vrata mašine

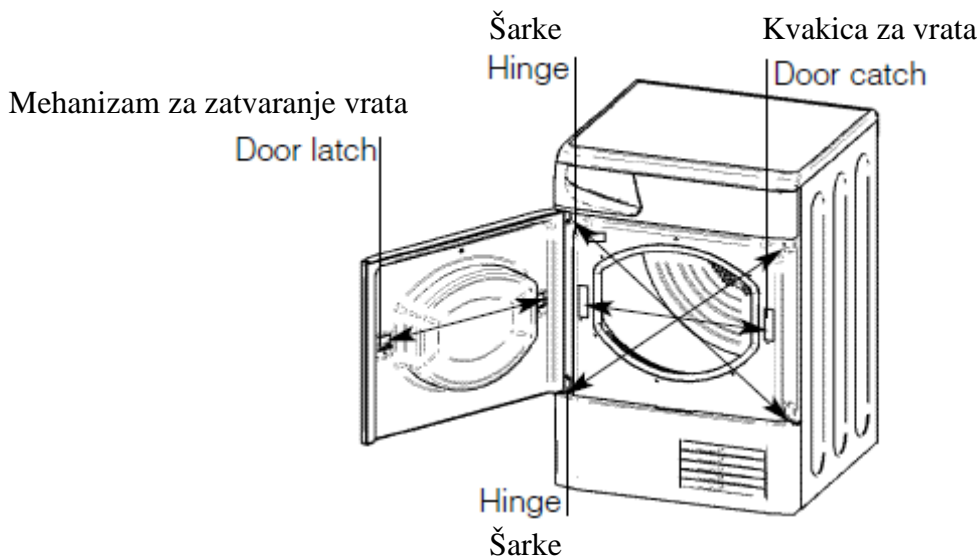

Otvaranje vrata mašine za sušenje se lako može prebaciti s leve na desnu stranu. Dijagonalno pomerite sponne šarki i šrafove za zatvaranje. Promenite položaj uređaja za zatvaranje i kočnicu vrata sa pločicama za zatvaranje sa suprotne strane (*vidi sliku gore*).

## Crevo za odvod vode

Ukoliko se mašina za sušenje postavi blizu odvoda za vodu moguće je sprovesti vodu u cev. Na ovaj način se izbegava obaveza da se prazni posuda za prikupljanje vode. Ukoliko se mašina za sušenje postavi na ili pored mašine za pranje veša, one mogu da dele isti odvod za vodu. Visina odvoda treba da bude ispod (1m) dna mašine za sušenje veša. Uklonite postojeću spojnicu i crevo sa naznačene pozicije (*vidi sliku*).

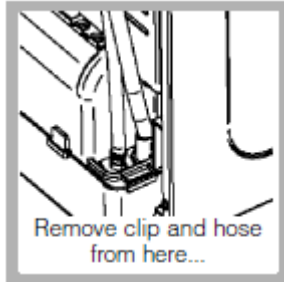

Stavite crevo adekvatne dužine na novo naznačeno mesto (*vidi sliku*) i vratite spojnicu.

! Proverite da crevo nije presavijeno ili priklješteno kada postavite mašinu na njenu finalnu poziciju.

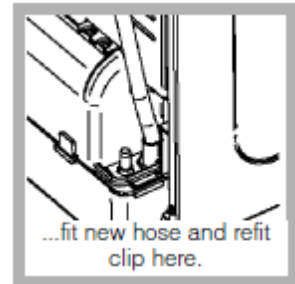

## Priključak na struju

Pre nego što uključite utikač u struju proverite sledeće:

- da li utičnica na zidu ima uzemljenje
- da li utičnica na zidu može da podnese maksimalnu snagu mašine za sušenje koju ćete pročitati na etiketi sa radnim podacima mašine (*vidi poglavlje Opis proizvoda*).
- da li je napon napajanja u opsegu navedenom na etiketi sa radnim podacima mašine (*vidi poglavlje Opis proizvoda*)
- da li je utičnica na zidu kompatibilna sa vrstom utikača na mašini. Ako nije, zamenite ili utikač ili utičnicu.

! Mašina za sušenje se ne sme instalirati na otvorenom, čak iako prostor ima nadstrešnicu. Može biti veoma opasno izlagati mašinu kiši ili nevremenu.

! Posle instaliranja mašine za sušenje, kabl i utičnica moraju ostati blizu.

! Ne smeju se koristiti produžni kablovi.

! Električni kabl ne sme se seći niti gaziti.

! Treba redovno kontrolisati kabl i po potrebi pozvati stručno lice da ga zameni; stručna lica će instalirati drugi kabl namenjen ovoj mašini za sušenje (*vidi poglavlje Servis*).

Kod ovlašćenih prodavaca mogu se kupiti rezervni kablovi i duži kablovi od fabričkih.

! Proizvodjač ne snosi nikakvu odgovornost u slučaju da navedena pravila ne budu poštovana.

**! Ukoliko imate nedoumice, pozovite električara.**

## Pre nego što počnete s korišćenjem vaše mašine za sušenje veša

Kada se instalira mašina za sušenje, a pre nego što je pustite u rad, očistite unutrašnjost bubnja i uklonite nečistoću koja se mogla sakupiti tokom transporta.

## OPIS PROIZVODA

### Otvaranje vrata

1. Pritisnite i pustite prednju ploču na pokazanom mestu

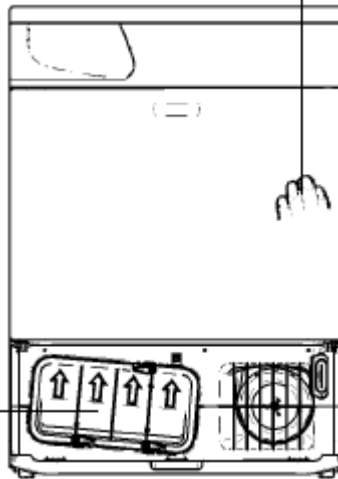

2. Kondenzacijska jedinica (kada se otvori poklopac)

### Karakteristike

Posuda za prikupljanje vode

Pločica s karakteristikama i učinkom mašine

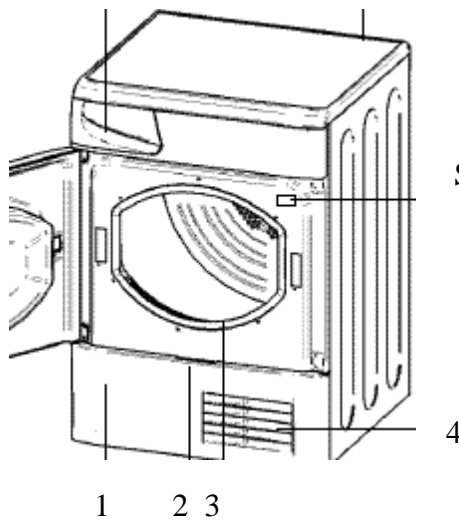

Serijski broj i broj modela

1. Poklopac kondenzatora
2. Ručica za poklopac kondenzatora (povucite kako biste otvorili)
3. Filter
4. Rešetka za ulaz vazduha

## Komandna tabla

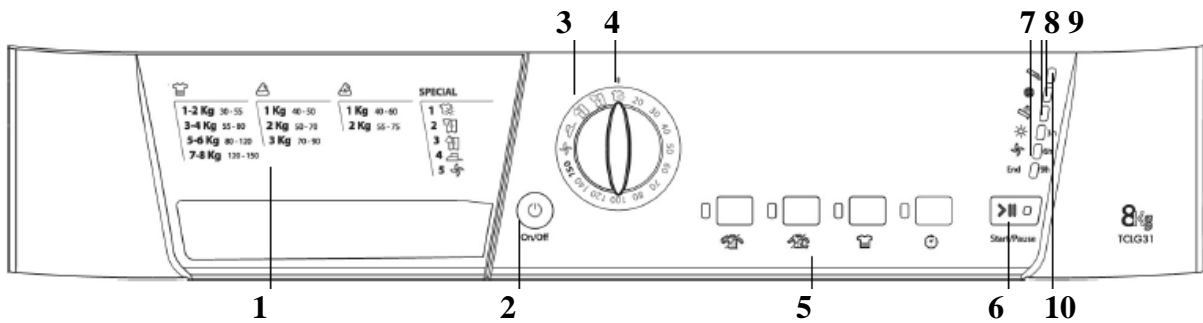

1. Uputstvo za sušenje
2. **ON/OFF** dugme
3. PROGRAMATOR
4. Indikator
5. Lampice i dugmići za **DODATNE OPCIJE**
6. Lampica i dugme za **START/PAUZU**
7. Lampice za **Odloženi start ili za Praćenje faza sušenja**
8. Lampica **Očisti kondenzacijsku jedinicu**
9. **Lampica Očisti filter**
10. Lampica **Isprazni posudu**

**ON/OFF** dugme  : Ukoliko mašina za sušenje radi a vi pritisnete ovo dugme, mašina će stati sa radom. Ako ga pritisnete ponovo, mašina nastavlja sa radom

**Uputstvo za sušenje** je lako razumljiva tabela koja označava odnos između različitih vrsta tkanina i kapaciteta mašine.

**PROGRAMATOROM** podešavate programe: okrećite ga sve dok indikator ne pokaže program koji želite da odaberete (*vidi* „Uključivanje i programi”).

Lampice i dugmići za **DODATNE OPCIJE**. Odaberite neku od opcija za odabrani program. Kada je lampica upaljena, to znači da je neka opcija aktivirana (*vidi* „Uključivanje i programi”).

Lampica i dugme za **START/PAUZU**  . Pokrenite željeni program. Kada pritisnete ovo dugme, čuće se pisak a lampice za praćenje faza sušenja će trepnuti da potvrde pokretanje programa. Kada program radi, ako držite ovo dugme, mašina će prestati s radom, tj. pauziraće. Lampica je zelena kada program radi, treperi narandžasto kada je program pauziran a treperi zeleno ako je mašina na stand-by i čeka da započne sa radom (*vidi* „Uključivanje i programi”).

Lampice za **Odloženi start ili za Praćenje faza sušenja** pokazuju status programa, a kada trepere, prikazuju za koliko je odložen početak rada. Kada ne trepere, ove lampice pokazuju fazu rada (*vidi* „Uključivanje i programi”).

Lampica **Isprazni posudu**  označava da je posuda puna i da se mora isprazniti. Ova lampica se gasi nekoliko sekundi nakon što se na mesto vrati ispražnjena posuda – ali mašina mora da radi da bi se lampica isključila (*vidi „Komande“*).

**Napomena:** ukoliko je posuda puna i indikator upaljen, mašina za sušenje veša neće raditi i vaši odevni predmeti neće biti osušeni.

Lampica **Očisti filter**  vas podseća pre početka programa pranja da neizostavno morate očistiti filter svaki put pre nego što koristite mašinu za sušenje (*vidi „Održavanje i briga o uređaju“*).

Lampica **Očisti kondenzacijsku jedinicu**  vas podseća da u regularnim vremenskim intervalima morate očistiti kondenzacijsku jedinicu (*vidi „Održavanje i briga o uređaju“*).

## UKLJUČIVANJE I PROGRAMI

### Izbor programa

1. Uključite mašinu za sušenje u struju.
2. Raspodelite veš na osnovu vrste tkanine (*vidi poglavlje Veš*).
3. Pritiskom otvorite vrata i proverite da li je filter na svom mestu kao i da li je čist; takođe proverite da li je posuda za prikupljanje vode prazna i u pravilnom položaju (*vidi poglavlje Održavanje*).
4. Napunite mašinu vešom i pri tom pazite da se neki od odevnih predmeta ne zaglavi između vrata i dihtunga. Zatvorite vrata.
5. Ukoliko ne svetli ni jedna lampica: Pritisnite dugme ON/OFF .
6. Odaberite program rukovodeći se Vodičem (*vidi poglavlje „Programi“*) kao i naznakama za svaki tip tkanine (*vidi poglavlje Veš*).  
-Odaberite program okretanjem PROGRAMATORA.
7. Ako želite, podesite odloženi start ili neku drugu od opcija.
8. Lampica START/PAUZA treperi zelenom bojom:  
-pritisnite dugme START/PAUZA i time pokrenite program sušenja. Zelena lampica prestaje da treperi.

U toku rada programa, možete otvoriti vrata i izvaditi one odevne predmete koji su već suvi, dok se drugi mogu ostaviti. Nakon što zatvorite vrata mora se ponovo pritisnuti dugme START/PAUZA kako bi mašina za sušenje nastavila s radom.

*(Kada se otvore vrata, lampica START/PAUZA treperi narandžastom bojom. Pošto se zatvore vrata i pošto se pritisne dugme START/PAUZA, lampica prestaje da treperi i postaje zelena.)*

9. Kada se program završi, oglasiće se zujalica. Otvorite vrata, izvadite veš, očistite filter i vratite ga na mesto. Ispraznite posudu za prikupljanje vode i vratite je na mesto (*vidi*



*poglavlje Održavanje*). Ukoliko ste odabrali opciju Protiv gužvanja a ne izvadite stvari odmah iz mašine, ona će ih s vremena na vreme vrteti u narednih 10 sati ili sve dok ne otvorite vrata.

10. Isključite mašinu za sušenje iz struje.

## Program za lako peglanje

„Lako peglanje“ je kratak, desetominutni program (8 minuta toplote posle kojih idu 2 minute rashlađivanja veša) u toku koga se vlakna u tkanini koja su bila u istoj poziciji/na istom mestu jako dugo vremena, rastresu. Ovaj program opušta vlakna što ih čini lakšim za peglanje.

! „Lako peglanje“ **nije program za sušenje** i ne koristi se kod mokrih odevnih predmeta.

Za najbolje rezultate:

1. Nemojte stavljati u mašinu više veša od maksimalnog preporučenog kapaciteta.

Ove vrednosti se odnose na težinu veša kad je suv:















Tkanina	Maksimalni kapacitet
Pamuk i pamučne mešavine	2,5 kg
Sintetika	2 kg
Džins	2 kg













2. Izvadite veš iz mašine odmah posle kraja programa sušenja, okačite ga, presavijte, peglajte ili stavite u orman. Ukoliko to nije moguće, ponovite program sušenja.

Efikasnost programa za „Lako peglanje“ varira u zavisnosti od tkanine do tkanine. Ovaj program se pokazao kao dobar kod tradicionalnih tkanina kao što je pamuk ili pamučna mešavina, ali je manje efikasan kod akrilika ili kod materijala kao što je Tencel®.

## Programi

! Ukoliko ni jedna od lampica nije upaljena; Pritisnite dugme ON/OFF  i onda odaberite program.

Program	Šta radi...	Kako ga podesiti...	Napomena:
<b>Lako peglanje</b> 	Kratak program (oko 10 minuta) koji omekšava vlakna tkanine koja treba da se pegla	1. Postavite PROGRAMATOR na  . 2. Pritisnite dugme START/PAUZA  .	! Ovi nije program sušenja (vidi prethodno poglavlje). <b>Raspoložive opcije:</b> Ni jedna
<b>Pamuk</b> Ekstra suvo  	Suši vaš veš na najvišoj temperaturi posle čega ga odmah možete obući	1. Postavite PROGRAMATOR na  . 2. Odaberite ukoliko želite neku od opcija. 3. Pritisnite dugme START/PAUZA  .	<b>Raspoložive opcije:</b> <ul style="list-style-type: none"> <li>• Odloženi start  .</li> <li>• Opcija protiv gužvanja pre početka sušenja  .</li> <li>• Opcija protiv gužvanja na kraju programa  .</li> </ul>
  <b>Pamuk</b>	Suši vaš veš na najvišoj temperaturi posle čega ga	1. Postavite PROGRAMATOR na  .	<b>Raspoložive opcije:</b> <ul style="list-style-type: none"> <li>• Odloženi start  .</li> </ul>

Veš suv i spreman za odlaganje u orman	možete odmah odložiti u orman	2. Odaberite ukoliko želite neku od opcija. 3. Pritisnite dugme START/PAUZA >   .	<ul style="list-style-type: none"> <li>Opcija protiv gužvanja pre početka sušenja .</li> <li>Opcija protiv gužvanja na kraju programa .</li> </ul>
 <b>Sintetika</b> Veš suv za odlaganje u orman	Suši vaš veš na srednjoj temperaturi posle čega ga možete odmah odložiti u orman	1. Postavite PROGRAMATOR na  2. Odaberite ukoliko želite neku od opcija. 3. Pritisnite dugme START/PAUZA >   .	<b>Raspoložive opcije:</b> <ul style="list-style-type: none"> <li>Odloženi start .</li> <li>Opcija protiv gužvanja pre početka sušenja .</li> <li>Opcija protiv gužvanja na kraju programa .</li> </ul>
<b>Vremenski tempirano sušenje</b> (150, 140, 120, 100, 80, 70, 60, 50, 40, 30 ili 20 minuta)	Suši moker veš na nižoj temperaturi ili se koristi kada sušite malu količinu veša (manje od 1 kg) Može da suši i na visokoj temperaturi ukoliko želite da koristite vremenski tempirane programe	1. Postavite PROGRAMATOR na željeno vreme: 150, 140, 120, 100, 80, 70, 60, 50, 40, 30 ili 20. 2. Odaberite ukoliko želite neku od opcija. 3. Pritisnite dugme START/PAUZA >   .	<b>Raspoložive opcije:</b> <ul style="list-style-type: none"> <li>Intenzivna toplota .</li> <li>Odloženi start .</li> <li>Opcija protiv gužvanja pre početka sušenja .</li> <li>Opcija protiv gužvanja na kraju programa .</li> </ul> <p>Konsultujte tabelu sa predloženim vremenima sušenja. (vidi Veš).</p> <p>Poslednjih 10 minuta kod ovih programa je faza rashlađivanja veša. (vidi u produžetku)</p>
 <b>Hladno sušenje (rashlađivanje veša)</b>	Kratki program (traje oko 10 minuta) koji rashlađuje tkanine.	1. Postavite PROGRAMATOR na  2. Pritisnite dugme START/PAUZA >   .	<b>Raspoložive opcije:</b> Ni jedna

## Komande

- Dugme za odabir PROGRAMA (Programator)**  
**! Upozorenje.** Ukoliko promenite poziciju programatora nakon što ste pritisnuli dugme START/PAUZA >||, NEĆE se aktivirati novi program.  
 Ako želite da promenite program, pritisnite dugme START/PAUZA >|| – lampica će trepereti narandžasto da bi vam pokazala da je program zaustavljen. Odaberite novi program i ukoliko želite i dodatnu opciju. Tada će lampica početi da treperi zelenoi. Pritisnite ponovo dugme START/PAUZA >|| i novi program će početi s radom
- Dugmići i lampice za dodatne OPCIJE sušenja**  
 Ovi dugmići se koriste da prilagodite odabrani program pranja vašim potrebama. Nisu sve opcije kompatibilne sa svim programima (vidi poglavlje *Uključivanje i programi*). Ukoliko neka opcija nije kompatibilna s programom a vi pritisnete dugme, zujalica će

se oglasiti 3 puta. Ukoliko je opcija kompatibilna, zujalica će se čuti jednom a lampica pored dugmeta će se upaliti da potvrdi opciju koju ste odabrali.

**Lampice koje prate faze sušenja:** ☀️ **Sušenje**, 🌀 **Rashlađivanje veša**, **Kraj sušenja su i Lampice koje prikazuju Odloženi Start: (3hr, 6hr, 9hr).**

Kada je lampica pored dugmeta za odloženi start upaljena, ona prikazuje za koliko je sati odložen početak rada. U toku rada mašine, ove lampice prikazuju fazu sušenja a svaka naredna se pali kako započne sledeća faza sušenja.

### **Odloženi start** 🕒

Početak rada nekih programa (*vidi poglavlje Uključivanje i programi*) može biti odložen do 9 sati u koracima od 3 sata. Pre nego što počnete sa podešavanjem odloženog starta, proverite da li je posuda za prikupljanje vode ispražnjena.

Kada aktivirate odloženi start, lampica pored dugmeta će se upaliti da prikaže odlaganje od 3h. Ponovnim pritiskom na dugme, odlaganje će se produžiti na 6h a upaliće se sledeća lampica. Svaki put kad pritisnete dugme, odlaganje će se pomeriti za još 3h a slediće ga i paljenje odgovarajuće lampice. Ukoliko je upaljena lampica za odlaganje starta za 9h, na sledeći pritisak dugmeta, ponišćete odloženi start. Odloženi start će se poništiti i držanjem dugmeta On/Off.

### **Opcija protiv gužvanja pre početka programa** 🌀

Kada podesite odloženi start i ovu opciju, odeća se povremeno vrti u bubnju dok se čeka da program sušenja počne a sve to u cilju smanjenja njenog gužvanja.

### **Visoka temperatura (Intenzivno sušenje)** 🔥

Ovu opciju možete podesiti kod Programa sušenja koji su Vremenski tempirani. Pritiskom na ovo dugme aktivirate visoku temperaturu sušenja. Lampica pored dugmeta se pali. Vremenski tempirani programi su fabrički podešeni da rade na nižoj temperaturi. Ukoliko je lampica pored dugmeta za visoku temperaturu upaljena, pritiskom na dugme gasite visoku temperaturu i vraća se opcija sušenja na nižoj temperaturi.

### **Opcija protiv gužvanja nakon završetka programa sušenja** 🌀

Kada podesite ovu opciju, odeća se povremeno vrti u bubnju nakon završetka programa sušenja a sve to u cilju smanjenja njenog gužvanja. Ponekad niste u prilici da izvadite veš iz bubnja odmah nakon završetka sušenja i za takvu situaciju je ova opcija jako korisna. Lampica **End** je upaljena u toku ove faze.

### **Lampica koja signalizira da treba da se isprazni posuda s vodom** 🚰

(Ako ste mašinu za sušenje veša povezali direktno na odvod vode, ovu lampicu možete ignorisati, jer nema potrebe za pražnjenjem posude s vodom).

Kada je ova lampica upaljena (ne treperi), ona vas podseća da ispraznite posudu s vodom.

Ako se posuda s vodom napuni u toku programa sušenja, grejač se gasi a mašina ulazi u fazu rashlađivanja. Zatim lampica počinje da blinka i oglasi se zujalica. Tada morate isprazniti posudu i ponovo aktivirati mašinu jer se u suprotnom odeća neće isušiti. Nakon što ponovo aktivirate mašinu, lampici će biti potrebno nekoliko sekundi pre nego što se ponovo ugasi.

Da biste izbegli ovo, ispraznite posudu sa vodom pre svakog korišćenja sušare. (*vidi poglavlje Održavanje*).

- **Otvaranje vrata**

Otvaranje vrata mašine (ili pritisak na dugme START/PAUZA) >|| u toku sušenja će dovesti do prekida programa a imaće efekta i na sledeće:

- Dugme Start/Pauza >|| će trepereti narandžasto.
- Kada je podešen odloženi start, vreme će nastaviti da odbrojava unazad. Morate ponovo pritisnuti dugme Start/Pauza >|| da bi se vratili na opciju odloženog starta. Jedna od lampica odloženog starta će trepereti da pokaže trenutno vreme odloženog starta.
- **Morate** pritisnuti dugme Start/Pauza >|| da biste se vratili na program. Lampice za praćenje faza sušenja će se menjati da pokažu trenutni status a lampica za Start/Pauzu >|| će prestati da treperi i ponovo će postati zelena.
- U toku faze protiv gužvanja nakon završetka programa sušenja, rad mašine će se završiti. Pritiskom na dugme Start/Pauza >||, započće se novi program sušenja od početka.
- Ako okrenete programator, promenićete program sušenja a lampica za Start/Pauzu >|| će blinkati zeleno. Ovo možete koristiti da podesite fazu Rashlađivanja  veša kada smatrate da je veš dovoljno suv. Pritisnite dugme Start/Pauza >|| da započnete novi program sušenja.
- **Napomena**  
Ukoliko vam nestane struja, ugascite mašinu i izvadite utikač iz utičnice. Kada struja dođe, pritisnite dugme START/PAUZA >|| i program će nastaviti da radi od trenutka u kom je bio prekinut.

## VEŠ

### Razvrstavanje veša

- Proverite simbole navedene na etiketama različitih odevnih predmeta kako biste saznali da li se željeni komad odeće sme sušiti u mašini za sušenje veša.
- Sortirajte odevne prema vrsti tkanine.
- Ispraznite džepove i proverite da li je neko dugme labavo.
- Zatvorite rajsferšluse i kopče i vežite bez zatezanja kaiševe i pertle
- Iscedite odeću kako biste uklonili što je moguće više vode

! Ne stavljajte u mašinu za sušenje veša odeću natopljenju vodom.

### Maksimalni kapacitet punjenja

Nemojte puniti bubanj mašine preko maksimalnog kapaciteta. Sledeće vrednosti se odnose na težinu suvih komada odeće:

Prirodna vlakna maksimum 8 kg (18lb)  
Sintetička vlakna maksimum 3 kg (6.6lb)

! NEMOJTE preopterećivati mašinu za sušenje, jer joj to smanjuje efikasnost

### Punjenje

**Napomena:** 1kg = 1000 gr (1 lb=16oz)

<b>Odevni predmeti</b>		
Košulja ženska	Pamuk	150 g (5oz)
	Drugo	100 g (3oz)
Haljina	Pamuk	500 g (1 lb 2oz)
	Drugo	350 g (12 oz)
Farmerke		700 g (1 lb 6oz)
10 pelena		1000 g (2 lb 3oz)
Košulja muška	Pamuk	300 g (10 oz)
	Drugo	200 g (7oz)
Majica		125 g (4oz)

<b>Kućne tkanine</b>		
Pokrivač (za bračni krevet)	Pamuk	1500 g (3 lb 5oz)
	Drugo	1000 g (2 lb 3 oz)
Veliki stolnjak		700 g (1 lb 6oz)
Mali stolnjak		250 g (9oz)
Kuhinjska krpa		100 g (3oz)
Veliki peškiri		700 g (1 lb 6oz)
Mali peškiri		350 g (12 oz)
Čaršav (za bračni krevet)		500 g (1 lb 2oz)
Čaršav (jedna osoba)		350 g (12 oz)

Ukoliko se mešaju komadi od sintetičkog materijala i pamuka, moglo bi se desiti da pamučni odevni predmeti ostanu mokri po završetku sušenja. U tom slučaju potreban je još jedan kraći program sušenja.

- **Napomena:** Kada podešavate trajanje sušenja kod programa koji imaju određenu dužinu trajanje, setite se da poslednjih 10 minuta automatski nastupa faza hladnog sušenja kojom mašina rashlađuje vaše odevne predmete.

### Etikete sa uputstvima za pranje

Pažljivo pogledajte etikete na odeći posebno ako ih prvi put stavljate u mašinu za sušenje. U nastavku prikazujemo najčešće simbole:

- može se stavljati u mašinu za sušenje
- ne sme se stavljati u mašinu za sušenje
- sušiti na visokoj temperaturi
- sušiti na niskoj temperaturi

### Delovi odeće koji se ne smeju sušiti u mašini

- Svi odevni predmeti koji sadrže na sebi aplikacije od gume ili sličnih materijala, plastične umetke (kao što su jastučići, punjeni ili vodootporni odevni predmeti od

PVC-a) kao i sve vrste zapaljivih tkanina ili tkanine koje sadrže zapaljive materijale (npr. peškiri umazani lakom)

- Staklena vlakna (neke vrste zavesa)
- Odeća koja je prethodno bila na hemijskom čišćenju
- tkanine sa oznakom ITCL  (vidi poglavlje *Posebni materijali*) koje se mogu čistiti posebnim sredstvima za čišćenje u domaćinstvu. Pažljivo pratite uputstva.
- Komadi koji zauzimaju preveliku zapreminu (jorgani, vreće za spavanje, jastuci, punjenja, prekrivači za krevet itd.) koji se šire prilikom sušenja čime onemogućavaju da vazduh cirkuliše u mašini za sušenje.

### Posebni materijali

**Pokrivači i prekrivači za krevete:** akrilne tkanine (Acilan, Courtelle, Orion, Dralon) **moraju se sušiti izuzetno pažljivo** na NISKOJ temperaturi. Nikada nemojte zadavati duga vremena sušenja.

**Faltani i plisirani odevni predmeti:** pročitajte uputstvo proizvođača.

**Štiršana odeća:** ne mešajte ovu odeću sa drugom. Uklonite što je moguće više štirka pre stavljanja u mašinu za sušenje. Ne sušite dugo: štirak će postati praškast, pa će odeća postati previše mekana a funkcija štirka će se poništiti.

### Vreme sušenja



Težina veša se odnosi na suv veš. Navedena vremena su **PRIBLIŽNA** i mogu varirati i to u zavisnosti od sledećeg:

- Količine vode koja se zadržala u vešu posle centrifugiranja: obično peškiri i delikatni materijali zadržavaju mnogo vode.
- Vrste tkanine: veš od istog materijala, ali sa različitim tkanjem i različitom debljinom imaće sigurno različita vremena sušenja.
- Količine veša: pojedinačni komadi odeće i male količine se duže suše.
- Sušenja: ako želite ispeglati veš, savetujemo da ga izvadite iz mašine za sušenje dok je još pomalo vlažan. Veš koji se mora potpuno osušiti može se ostaviti duže u mašini.
- Podešene temperature sušenja.
- Temperature u prostoriji: što je niža temperatura u prostoriji u kojoj se mašina za sušenje nalazi to će se veš duže sušiti.
- Zapremina: neki komadi veša koji zauzimaju puno prostora, traže posebnu pažnju pri sušenju. Preporučujemo da ih izvadite, protresete i vratite u mašinu za sušenje i to više puta u toku programa sušenja.

! Nikada nemojte previše sušiti veš.

Prirodna vlaga u tkanini služi da sačuva mekoću i prozračnost.

			Pola					Pun
---	--	--	------	--	--	--	--	-----

<b>Pamuk</b> <b>Visoka temperatura</b>			kapaciteta					kapacitet
	1 kg	2 kg	3 kg	4 kg	5 kg	6 kg	7 kg	8 kg
	30-40	40-55	55-70	70-80	80-90	95-120	120-140	130-150
	Vreme sušnja sušenja posle pranja u mašini za pranje veša sa centrifugom od 800-1.000 obrtaja u minutu							
<b>Sintetika</b>  <b>Visoka temperatura</b>			Pola kapaciteta		Pun kapacitet			
	1 kg		2 kg		3 kg			
	40-50		50-70		70-90			
Vreme sušenja posle pranja u mašini za pranje veša sa manjom brzinom centrifuge.								
 <b>Osetljive tkanine (Akrilik)</b> <b>Niska temperatura</b>	Pola kapaciteta				Pun kapacitet			
	1 kg				2 kg			
	40-60				55-75			
Vreme sušenja posle pranja u mašini za pranje veša sa manjom brzinom centrifuge								

## MERE OPREZA I SAVETI

!Ova mašina je projektovana i izrađena u skladu sa međunarodnim sigurnosnim standardima. Ova upozorenja Vam dajemo iz sigurnosnih razloga te je stoga važno da ih pažljivo pročitate.

### Sigurnost

- Ovu mašinu za sušenje veša ne smeju koristiti osobe (uključujući i decu) koje imaju smanjene mentalne, fizičke i čulne kapacitete ili one osobe koje nemaju iskustva i znanja, osim ukoliko nisu nadgledane ili upućene u korišćenje ovog uređaja od strane osobe koja je odgovorna za njihovu bezbednost.
- Ova mašina za sušenje je projektovana za upotrebu u domaćinstvu; nije projektovana za profesionalnu upotrebu.
- Nemojte dodirivati mašinu ako ste bos ili ako su vam ruke ili noge mokre.
- Kada isključujete mašinu iz struje povucite utikač, nikako kabl.
- Ne puštajte decu da se približavaju mašini dok radi. Posle upotrebe isključite mašinu i izvucite utikač iz zida. Vrata držite zatvorena kako se deca ne bi igrala sa mašinom.
- Decu treba nadgledati kako se ne bi igrala sa mašinom.
- Mašina se mora pravilno instalirati i mora imati adekvatno provetravanje. Važno je da ne zapuštate dovod vazduha na prednjem delu mašine niti izlaz za vazduh na zadnjem delu (*vidi poglavlje Instalacija*).
- Ne stavljajte mašinu na itison, ako je itison takve debljine da može da onemogući ulaz vazduha preko osnove mašine.
- Proverite da li je mašina prazna pre nego što počnete da je puniti.



- Zadnji deo mašine se može prilično zagrejati. Apsolutno izbegavajte da ga dodirujete dok radi.

- Ne koristite mašinu ukoliko filter, posuda za prikupljanje vode i kondenzator nisu postavljeni ispravno (*vidi poglavlje Održavanje*)
- Ne koristite tečni omekšivač za veš u mašini za sušenje, dodajte ga poslednjem ispiranju prilikom pranja u mašini za pranje veša.
- Pazite da ne prepunite mašinu za sušenje (*vidi poglavlje Veš*, pročitajte ograničenja opterećenja).
- Ne stavljajte u mašinu potpuno mokar veš.
- Pre nego što veš stavite u mašinu, on mora biti opran vodom i sapunom, ispran i centrifugiran. Sušenje veša koji nije prethodno opran vodom i sapunom može dovesti do požara.
- Uvek pratite pažljivo sva uputstva na etiketama odeće koja se odnose na pranje (*vidi poglavlje Veš*)
- Ne stavljajte u mašinu za sušenje veša odeću koja je prethodno tretirana hemijskim sredstvima.
- Nikada ne stavljajte u mašinu odeću koja je prethodno dolazila u dodir sa zapaljivim materijama (benzin, kuhinjsko ulje, aceton, alkohol, kerozin, sredstvo za uklanjanje fleka, farba, sredstva za uklanjanje voska, sprej za kosu), osim ukoliko nije oprana u vrućoj vodi s dodatnom količinom deterdženta.
- Nikada u mašinu ne stavljajte gumu, odeću koja sadrži gumu, plastiku, ekspaniranu penu, pelene ili navlake, nepromoćive tkanine, polietilen ili papir.
- Ne stavljajte u mašinu za sušenje komade odeće koji imaju preveliku zapreminu
- Ne sušite akrilne tkanine na visokim temperaturama.
- Izvadite sve iz džepova, posebno upaljače (postoji rizik od eksplozije).
- Svaki program završite fazom sušenja hladnim vazduhom.
- Ne gasite mašinu ukoliko se u njoj još uvek nalazi vruć veš.
- Čistite filter posle svake upotrebe (*vidi poglavlje Održavanje*).
- Ispraznite posudu za prikupljanje vode posle svake upotrebe (*vidi poglavlje Održavanje*).
- Redovno čistite kondenzator (*vidi poglavlje Održavanje*).
- Vodite računa da se ne sakuplja prašina oko mašine za sušenje.
- Nemojte se penjati na gornju ploču mašine jer biste je tako mogli oštetiti.
- Uvek poštujujte standarde i karakteristike vezane za elektriку (*vidi poglavlje Instalacija*).
- Kupujte isključivo originalne rezervne delove i prateću opremu (*vidi poglavlje Servis*).

**! UPOZORENJE:** nikada nemojte zaustavljati mašinu pre kraja programa sušenja, osim ukoliko ne izvadite brzo odevne predmete iz nje i rasprostrete ih kako bi mogli da se ohlade.

**Odlaganje i reciklaža**





S obzirom da Hotpoint-Ariston ulaže velike napore u zaštiti čovekove okoline, zadržavamo pravo da koristimo reciklirane komponente što smanjuje i troškove kupca i nepotrebno trošenje materijala.

- Odlaganje ambalaže: poštujujte lokalne propise koji se odnose na odlaganje istih, tako da se kasnije mogu reciklirati.
- U cilju smanjenja rizika po decu, pre bacanja mašine na otpad skinite vrata i utikač i preseците napojni kabl. Ove delove bacite odvojeno kako biste bili sigurni da aparat više neće biti uključivan u struju.

### Odlaganje kućnih aparata

Evropska direktiva 2002/96/CE koja se odnosi na otpad - električne i elektronske aparate koji se više ne koriste (RAEE), predviđa da se kućni aparati ne smeju bacati na uobičajena mesta gde se baca običan otpad. Bačeni aparati se moraju prikupljati odvojeno čime se poboljšava stepen iskorišćenja i reciklaže materijala od kojih su izrađeni i sprečava potencijalna šteta po zdravlje i okolinu.



Simbol precrtanog kontejnera za smeće se nalazi na svim aparatima i podseća vas na obavezu odvojenog odlaganja.

Za dalje informacije o tome kako pravilno odlagati otpad - kućne aparate, vlasnici se mogu obratiti javnim službama ili prodavcu.

### Štednja energije i čuvanje čovekove okoline

- Dobro iscedite odeću pre nego što je stavite u mašinu za sušenje (ukoliko perete u mašini za pranje rublja, obavezno uključite centrifugu). Na ovaj način se štedi vreme i energija za vreme sušenja.
- Svaki put kada se koristi potpuno napunjena mašina za sušenje, štedi se energija: pojedinačnim komadima odeće ili maloj količini veša, potrebno je više vremena da se osuše.
- Na kraju svakog programa sušenja očistite filter, jer i time štedite energiju (*vidi poglavlje Održavanje*).

## ODRŽAVANJE I BRIGA O UREĐAJU

### Isključivanje mašine sa električne mreže

! Kada mašina za sušenje ne radi, obavezno je isključite iz struje; isto važi i za čišćenje ili sve druge radove na održavanju.

### Čišćenje filtera posle svakog programa sušenja

Filter je suštinska komponenta mašine za sušenje: funkcija filtera je da prikuplja dlačice od tkanina i grudvice koji se prave prilikom sušenja. Zato je važno na kraju svakog programa sušenja dobro očistiti filter pod mlazom tekuće vode ili usisivačem. Ukoliko se filter zapuši, protok vazduha u unutrašnjosti mašine biće ozbiljno ometen: vreme sušenja će se produžiti i trošiće se mnogo više struje. Takođe, može se oštetiti mašina.

Filter se nalazi blizu dihtunga (*vidi sliku*)

Skidanje filtera:

1. povući nagore plastičnu ručicu filtera (*vidi sliku*)
2. očistiti filter i vratiti ga na njegovo mesto. Proverite da li je filter postavljen dobro do kraja ležišta u mašini.

! Nemojte koristiti mašinu za sušenje ako filter nije pravilno postavljen.

### **Pražnjenje posude za prikupljanje vode posle svakog programa sušenja**

Izvadite posudu iz mašine i ispraznite je u lavabo ili drugde i posle je vratite na mesto.

Pre ponovnog uključivanja mašine za sušenje, obavezno proverite da li je posuda ispražnjena.

### **Kontrola bubnja posle svakog programa pranja**

Rukom okrenite bubanj i izvadite manje komade (npr. maramice) koji ponekad ostanu u mašini.

posuda za prikupljanje vode      filter

kondenzator  
poklopac kondenzatora

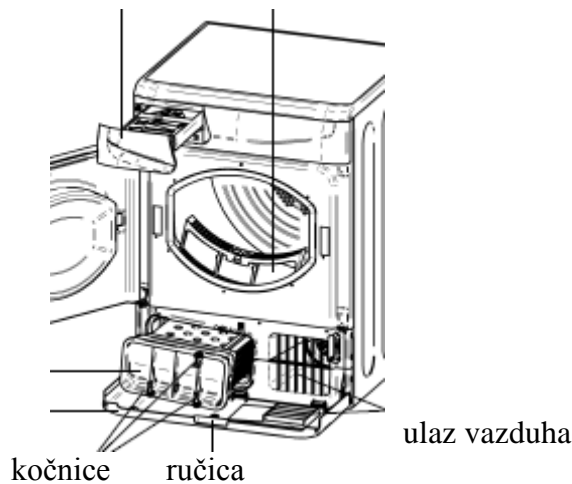

### **Čišćenje bubnja**

! Za čišćenje bubnja nemojte koristiti abrazivna sredstva, čeličnu vunu niti predmete za čišćenje od nerđajućeg čelika.

Na bubnju od nerđajućeg čelika se može formirati obojena patina od vode u kombinaciji sa sredstvima za čišćenje ili sa omekšivačem. Ova patina nema nikakvog uticaja na kvalitet sušenja veša.

### **Čišćenje kondenzatora**

Povremeno (jednom mesečno) izvadite kondenzator i pod mlazom hladne tekuće vode ga isperite. Uklonite dlačice koje su se na njemu nakupile između ploča a mlaz vode pustite da ide sa zadnjeg dela kondenzatora.

Kako se skida kondenzator:

1. Isključite mašinu iz struje i otvorite vrata.

2. Otvorite poklopac kondenzatora (*vidi šemu*). Otkočite tri kočnice okretanjem za 90° u smeru suprotnom od smera kretanja kazaljke na satu. Zatim izvadite kondenzator iz mašine.
3. Očistite površinu dihtunga i vratite kondenzator; obavezno blokirajte kočnice.

### Čišćenje mašine za sušenje

- Spoljni metalni i plastični delovi kao i gumeni delovi mogu se čistiti vlažnom krpom.
- Povremeno (na 6 meseci) usisajte rešetku za usis vazduha koja se nalazi na prednjem delu i elemente na zadnjem delu mašine čime se uklanjaju dlačice od tkanine, prašina i končići. Takođe, da biste uklonili ostatke dlačica sa prednjeg dela kondenzatora i iz zone filtera povremeno usisajte.

! Ne koristite razređivače ili abrazivna sredstva.

! Mašina za sušenje veša koristi kuglične elemente, pa joj nije potrebno podmazivanje.

! Kvalifikovani majstor treba redovno da kontrolišite mašinu radi sigurnosti električnih i mehaničkih delova (*vidi poglavlje Servis*)

Slavina

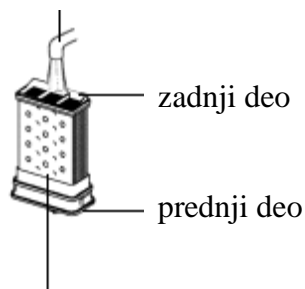

kondenzator

## REŠAVANJE PROBLEMA

Može se desiti da mašina za sušenje ne radi kako treba. Pre nego što pozovete servis (*vidi poglavlje Servis*) pročitajte sledeće savete koji će vam pomoći da možda otklonite problem:

### Problem:

Mašina za sušenje se ne uključuje.

### Mogući uzroci / Rešenje:

- Moguće je da utikač nije uključen u zid ili nema kontakta.
- Moguće je da nema struje.
- Moguće je da je iskočio osigurač. Probajte da priključite neki drugi kućni aparat na istu utičnicu.
- Ukoliko koristite produžni kabl probajte da uključite mašinu direktno u zid.
- Moguće je da vrata nisu pravilno zatvorena.
- Moguće je da niste dobro postavili program (*vidi poglavlje Uključivanje i programi*).
- Moguće je da niste pritisli dugme za START/PAUZU (*vidi poglavlje Uključivanje i programi*).

**Problem:**

Program sušenja neće da počne

**Mogući uzroci / Rešenje:**

- Podesili ste odloženi start. (*vidi poglavlje Uključivanje i programi*).

**Problem:**

Sušenje traje predugo.

**Mogući uzroci / Rešenje:**

- Možda filter nije dobro očišćen (*vidi poglavlje Održavanje*).
- Možda treba isprazniti posudu za prikupljanje vode? Da li na displeju stoji poruka da posuda za vodu treba da se isprazni? (*vidi poglavlje Održavanje*).
- Možda treba očistiti kondenzator (*vidi poglavlje Održavanje*).
- Zadana temperatura možda ne odgovara vrsti tkanine koja se suši (*vidi poglavlje Uključivanje i programi i poglavlje Veš*).
- Možda nije izabrano pravo vreme sušenja koje odgovara vrsti tkanine (*vidi poglavlje Veš*).
- Možda je zapušena rešetka za usis vazduha ili otvori na zadnjem delu mašine (*vidi poglavlje Instaliranje i poglavlje Održavanje*).
- Možda je mašina napunjena vešom potpuno natopljenim vodom (*vidi poglavlje Veš*).
- Možda je mašina za sušenje pretovarena (*vidi poglavlje Veš*).

**Problem:**

Treperi lampica da treba da se isprazni posuda za vodu a mašina za sušenje je tek počela s radom.

**Mogući uzroci / Rešenje:**

- Verovatno pre početka programa sušenja niste ispraznili posudu za vodu. Nemojte čekati poruku da treba da ispraznite posudu za vodu, uvek proverite i ispraznite posudu pre nego što upalite program sušenja (*vidi poglavlje Održavanje*).

**Problem:**

Treperi lampica da treba da se isprazni posuda za vodu je upaljena a posuda nije puna.

**Mogući uzroci / Rešenje:**

- Ovo je normalno, lampica treperi kada je posuda puna. Ako je lampica upaljena ali ne treperi, to je samo podsetnik za vas da treba da ispraznite posudu (*vidi poglavlje Uključivanje i programi*).

**Problem:**

Lampice za dodatne opcije i lampica za START/PAUZU trepere narandžasto.

**Mogući uzroci / Rešenje:**

- Ukoliko lampice za dodatne opcije i START/PAUZU trepere zajedno sa lampicama za Čišćenje kondenzatora i Rashlađivanje, ili lampica za START/PAUZU treperi zajedno sa lampicama za Čišćenje filtera, Čišćenje kondenzatora, Rashlađivanje i END (Kraj), onda:

- Ugasite mašinu i izvadite utikač iz utičnice. Očistite filter i kondenzator (*vidi poglavlje Održavanje*). Zamenite utikač, upalite mašinu i startujte drugi program. Ako se opet pale iste lampice kao ranije, pozovite Ovlašćeni servis (*vidi poglavlje Servis*).
- Ukoliko lampice za Opcije i za START/PAUZU trepere zajedno sa bilo kojom drugom kombinacijom lampica: zabeležite koje lampice trepere i zatim pozovite Ovlašćeni servis (*vidi poglavlje Servis*).

**Problem:**

Program se završio a veš deluje vlažniji nego što je očekivano.

! Iz bezbednosnih razloga, mašina je fabrički podešena da ne može da radi duže od 4 sata. Ukoliko neki od automatskih programa nije registrovao određeni nivo osušenosti po isteku 4 sata, mašina za sušenje će završiti program i zaustaviti se. Proverite stavke koje su prethodno navedene i pustite program ponovo da radi. Ukoliko je veš i dalje mokar, kontaktirajte Ovlašćeni servis (*vidi poglavlje Servis*).

## SERVIS

**Pre nego što pozovete servis uradite sledeće:**

- Probajte da rešite problem prateći uputstva iz poglavlja *Rešavanje problema*.
- Ukoliko niste rešili problem ugastite mašinu i pozovite najbliži Ovlašćeni Servis.

**Podaci koje treba saopštiti servisu**

- ime, adresa i poštanski borj
- broj telefona
- vrsta problema
- datum kupovine mašine
- model mašine (Mod.)
- serijski broj mašine (S/N)

Ove informacije ćete naći na etiketi koja se nalazi na unutrašnjem delu vrata mašine.

**Rezervni delovi**

Mašina za sušenje je složeni aparat za domaćinstvo - pokušavati da ga popravite sami ili poveravati popravku nekvalifikovanom osoblju može dovesti do povreda, ozbiljnih oštećenja mašine i može prekinuti važnost garancije na rezervne delove. Uvek pozovite kvalifikovanog majstora ukoliko mašina ne radi. Svaki rezervni deo je projektovan baš za ovu mašinu za sušenje.

**Komparativni programi**

- Programi koji su preporučeni za komparativni test EN61121

Program /EN61121)	Program koji treba odabrati	Količina veša
Suvi pamuk	Pamuk - veš suv za odlaganje u orman 2 	8 kg
Suvi pamuk spreman za peglanje	Vremenski tempirano sušenje Jaka Toplota (120 minuta)	8 kg

Tekstil koji se lako održava	Sintetika - veš suv za odlaganje u orman 3 	3 kg
------------------------------	--	------

! Napomena: Ovo nije potpuna lista programskih opcija (*vidi poglavlje Uključivanje i programi*).

Mašina za sušenje veša je usklađena sa sledećim Direktivama EC: - 2006/95/EC (Niski napon) - 89/336/CEE, 92/31/CEE i 93/68/CEE (Elektromagnetna kompatibilnost)
---