

UPUTSTVO ZA UPOTREBU

MAŠINA ZA SUŠENJE ISL 70 C

SADRŽAJ

INSTALIRANJE

Uputstvo za promenu položaja vrata
Gde instalirati mašinu za sušenje
Provetranje
Crevo za odvod vode
Priključak na struju
Uvodne informacije

OPIS PROIZVODA

Otvaranje vrata
Karakteristike
Kontrolna tabla

UKLJUČIVANJE I PROGRAMI

Izbor programa

RUBLJE

Kontrola rublja
Etikete sa uputstvom za pranje
Posebne tkanine
Vreme sušenja

UPOZORENJA I SAVETI

Sigurnost
Odlaganje
Štednja energije i očuvanje životne sredine

ČUVANJE I ODRŽAVANJE

Isključivanje mašine sa električne instalacije
Čišćenje filtra posle svakog ciklusa
Pražnjenje posude za prikupljanje vode posle svakog ciklusa
Kontrola korpe (bubnja) posle svakog ciklusa
Čišćenje elementa za kondenzaciju
Čišćenje mašine za sušenje

KVAROVI

SERVIS

Rezervni delovi



INSTALIRANJE

! Ovo uputstvo za upotrebu uvek imajte pri ruci, kako biste mogli da ga lako konsultujete u svakoj prilici.

Uputstvo za upotrebu držite blizu mašine za sušenje, u slučaju da mašinu prodate ili poklonite nekom drugom, ne zaboravite da predate i uputstvo za upotrebu, kako bi i novi vlasnik mogao da se upozna sa upozorenjima i savetima za korišćenje mašine za sušenje.

! Pažljivo pročitajte ovo uputstvo za upotrebu: na sledećim stranama naći ćete važne informacije o instaliranju i korisne savete o radu ovog aparata za domaćinstvo.

Uputstvo za promenu položaja vrata

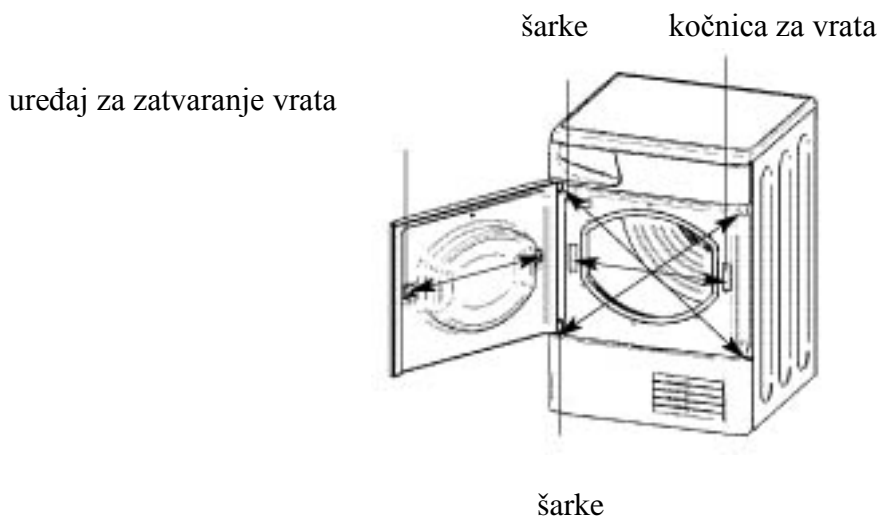

Vrata mašine za sušenje se mogu lako prebaciti sa leve na desnu stranu. Dijagonalno pomerite sponne šarki i zavrtnje za zatvaranje. Promenite položaj uređaja za zatvaranje i kočnicu vrata sa pločicama za zatvaranje sa suprotne strane (vidi gornju šemu).

Gde instalirati mašinu za sušenje

- Vatra može oštetiti mašinu za sušenje, pa se zato mora instalirati daleko od štednjaka na gas, peći, radijatora ili ringli.
- Ukoliko se ovaj uređaj instalira ispod radne ploče, treba ostaviti prostor od najmanje 10 mm iznad gornje ploče mašine; sa bočne strane treba ostaviti prostor od najmanje 15 mm. Proverite da li su otvori za vazduh na zadnjoj ploči slobodni.

Provetranje

Važno je da prostorija u kojoj se koristi mašina za sušenje bude dovoljno provetrena. Takođe, proverite da li u prostoriji u kojoj se koristi mašina za sušenje ima vlage i da li je dobro provetranje.

Potrebno je obezbediti odgovarajući protok vazduha oko mašine za sušenje kako bi se omogućilo da se voda proizvedena za vreme pranja kondenzuje; mašina za sušenje neće ispravno raditi ako je postavljena u zatvorenu prostoriju ili unutar ormana.

! Ukoliko se mašina za sušenje koristi u maloj ili hladnoj sobi moguće je da će praviti kondenzat.

Crevo za odvod vode

Ukoliko se mašina za sušenje postavi blizu odvoda za vodu moguće je sprovesti vodu u cev. Na ovaj način se izbegava obaveza da se prazni posuda za prikupljanje vode. Dovoljno je skinuti gornje crevo iz položaja na zadnjem delu mašine za sušenje i postaviti isporučeno crevo na cev za odvod vode.

Priključak na struju

Pre nego što uključite utikač u struju proverite sledeće:

- da li utičnica na zidu ima uzemljenje
- da li utičnica na zidu može da podnese maksimalnu snagu mašine za sušenje koju ćete pročitati na etiketi sa radnim podacima mašine (vidi poglavlje Opis proizvoda)
- da li je napon napajanja u opsegu navedenom na etiketi sa radnim podacima mašine (vidi poglavlje Opis proizvoda)
- da li je utičnica na zidu kompatibilna sa vrstom utikača na mašini. Ako nije, zamenite ili utikač ili utičnicu.

! Mašina za sušenje se ne sme instalirati na otvorenom, čak iako ima zaklon. Može biti veoma opasno izlagati mašinu kiši ili nevremenu.

! Posle instaliranja mašina za sušenje kabl i utikač moraju ostati na dohvat ruke.

! Ne smeju se koristiti produžni kablovi.

! Električni kabl ne sme se seći niti gaziti.

! Treba redovno kontrolisati kabl i po potrebi pozvati stručno lice da ga zameni; stručna lica će instalirati drugi kabl namenjen ovoj mašini za sušenje (vidi poglavlje Servis).

Kod ovlašćenih prodavaca mogu se kupiti rezervni kablovi i duži kablovi od fabričkih.

! Proizvodjač ne snosi nikakvu odgovornost u slučaju da navedena pravila ne budu ispoštovana.

! Ukoliko imate nedoumice, pozovite električara.

Uvodne informacije

Kada se instalira mašina za sušenje, a pre nego što je pustite u rad, očistite unutrašnjost korpe (bubnja) i uklonite nečistoću koja se mogla sakupiti tokom transporta.

OPIS PROIZVODA

Otvaranje vrata

Pritisnite i pustite prednju ploču na pokazanom mestu

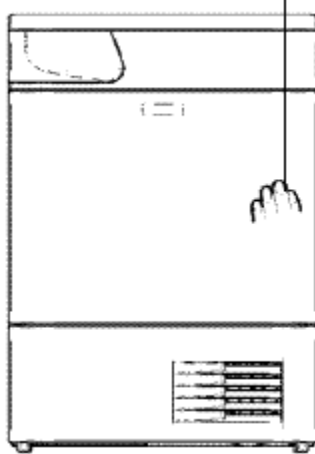

Karakteristike

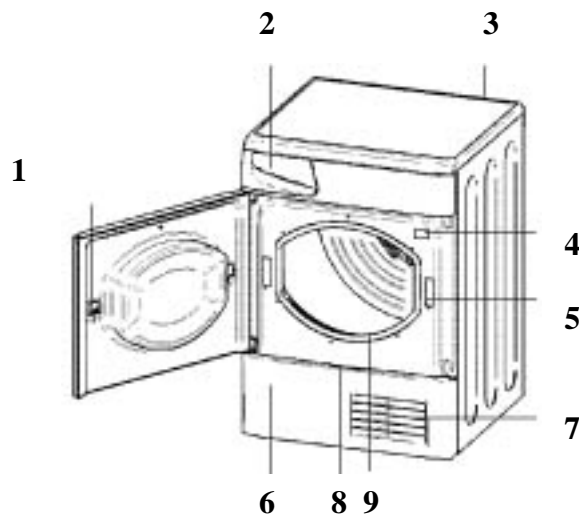

1. Uređaj za zatvaranje vrata
2. Posuda za prikupljanje vode
3. Performanse
4. Serijski broj i broj modela
5. Kočnica za vrata
6. Poklopac kondenzatora
7. Rešetka za usis vazduha
8. Ručica za poklopac kondenzatora (povući radi otvaranja)
9. Filter

Kontrolna tabla

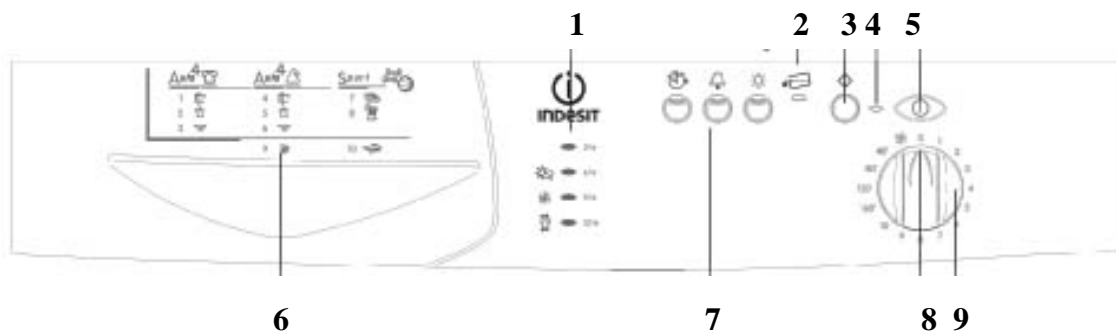

1. Lampica
2. Ispustiti vodu
3. Dugme START/PONIŠTAVANJE
4. Dugme za sijalicu
5. Dugme on/off
6. Indikator raspoloživih programa
7. Dugmad za razna podešavanja
8. Indikator napredtka programa
9. TIMER

Pritiskom na dugme **START / PONIŠTAVANJE** započinje s radom odabrani program. Kada pritisnete ovo dugme, čućete zvučni signal (bip) i lampice za tok programa će blinkati da potvrde početak rada. Ukoliko niste odabrali program, zujalica će se oglasiti četiri puta. Kada program radi, ukoliko pritisnete i držite ovo dugme, program će se poništiti i mašina za sušenje će stati s radom. (vidi poglavlje *Uključivanje i Programi*)

Dugmićima za podešavanje različitih **OPCIJA** sušenja birate neke dodatne mogućnosti koje vaša sušara nudi uz određeni program sušenja (vidi poglavlje *Uključivanje i Programi*). Upaljena lampica obaveštava koja je opcija odabrana.

Vodič za programe vam omogućava da na tabeli koja je laka za korišćenje proverite koji su vam programi na raspolaganju.

Lampica „**Ispustiti vodu**“ signalizira da posuda za vodu treba da se isprazni. Kada blinka, to znači da je posuda puna.

Kada ispraznite posudu i vratite je nazad, biće potrebno nekoliko sekundi da se lampica ugasi, a da bi se ugasila, sušara mora biti upaljena (vidi poglavlje *Kontrolni dugmići*).

Upaljena lampica **ON / OFF** signalizira da vaša mašina za sušenje veša radi ili je spremna da se podesi program. Ukoliko ova lampica blinka to znači da postoji neka greška u radu (vidi poglavlje *Rešavanje problema*).

Dugme **ON / OFF**: Kada se pritisne ovo dugme dok sušara radi, ona će prestati s radom. Ukoliko pritisnete ovo dugme ponovo, sušara će nastaviti s radom.





































Lampice koje prikazuju podešen **odloženi start** ili **tok programa** sušenja, svojim blinkanjem označavaju status programa, tj. do koje je faze program došao ili na koliko vremena je odložen start. (vidi poglavlje *Uključivanje i Programi*).















Programatorom podešavate program sušenja: rotirajte ga sve dok indikator ne dođe do programa koji želite da odaberete. (vidi poglavlje *Uključivanje i Programi*).

UKLJUČIVANJE I PROGRAMI

Izbor programa

! Ukoliko On/Off lampica nije upaljena, pritisnite dugme ON/OFF  i onda odaberite program.

Program	Šta radi....	Kako ga podesiti...	Napomena:
1. Pamučni veš  Veš spreman za odlaganje u orman 	Suši vaš veš na visokoj temperaturi, tako da ga možete odmah staviti u orman	1.Postavite Programator na 1. 2.Ukoliko želite, podesite neku od opcija. 3.Pritisnite dugme  START.	Opcije koje su vam na raspolaganju: Alarm  Odloženi start 
2. Pamučni veš  Veš spreman za odlaganje na vešalicu 	Suši vaš veš na visokoj temperaturi, tako da ga posle sušenja možete odložiti na vešalicu	1.Postavite Programator na 2. 2.Ukoliko želite, podesite neku od opcija. 3.Pritisnite dugme  START.	Opcije koje su vam na raspolaganju: Alarm  Odloženi start 
3. Pamučni veš  Veš spreman za peglanje 	Suši vaš veš na visokoj temperaturi, tako da ga posle sušenja možete odmah peglati	1.Postavite Programator na 3. 2.Ukoliko želite, podesite neku od opcija. 3.Pritisnite dugme  START.	Opcije koje su vam na raspolaganju: Alarm  Odloženi start 
4. Sintetika  Veš spreman za odlaganje u orman 	Suši vaš veš na visokoj temperaturi, tako da ga možete odmah staviti u orman	1.Postavite Programator na 4. 2.Ukoliko želite, podesite neku od opcija. 3.Pritisnite dugme  START.	Opcije koje su vam na raspolaganju: Alarm  Odloženi start 
5. Sintetika  Veš spreman za odlaganje na vešalicu 	Suši vaš veš na visokoj temperaturi, tako da ga posle sušenja možete odložiti na vešalicu	1.Postavite Programator na 5. 2.Ukoliko želite, podesite neku od opcija. 3.Pritisnite dugme  START.	Opcije koje su vam na raspolaganju: Alarm  Odloženi start 
6. Sintetika  Veš spreman za peglanje 	Suši vaš veš na visokoj temperaturi, tako da ga posle sušenja možete odmah peglati	1.Postavite Programator na 6. 2.Ukoliko želite, podesite neku od opcija. 3.Pritisnite dugme  START.	Opcije koje su vam na raspolaganju: Alarm  Odloženi start 
7. Specijalni proram za patike 	Suši vaše patike na niskoj temperaturi. Posle sušenja ih možete odmah nositi (vidi prethodnu stranu)	1.Postavite Programator na 7. 2.Ukoliko želite, podesite neku od opcija. 3.Pritisnite dugme  START.	Opcije koje su vam na raspolaganju: Alarm 
8. Specijalni program za sportske odevne predmete 	Suši vaše sportske odevne predmete na niskoj temperaturi. Posle sušenja ih možete odmah nositi (vidi prethodnu stranu)	1.Postavite Programator na 8. 2.Ukoliko želite, podesite neku od opcija. 3.Pritisnite dugme  START.	Opcije koje su vam na raspolaganju: Alarm  Odloženi start 
9. Osetljiviji odevni predmeti (npr. od	Suši vaše osetljive odevne predmete na niskoj temperaturi.	1.Postavite Programator na 9. 2.Ukoliko želite,	Opcije koje su vam na raspolaganju:

akrila) 	Posle sušenja ih možete odmah nositi	podesite neku od opcija. 3.Pritisnite dugme  START.	Alarm  Odloženi start 
10. Lako peglanje 	Kratki program (traje oko 10 minuta) koji omekšava odeću čineći je spremnom za peglanje.	1.Postavite Programator na 10. 2.Ukoliko želite, podesite neku od opcija. 3.Pritisnite dugme  START.	!Ovo nije klasični program za sušenje (vidi prethodnu stranu) Opcije koje su vam na raspolaganju: Alarm 
Vremenski programirano sušenje (160, 120, 80 ili 40 minuta)	Suši mokar veš koji želite sušiti na niskoj temperaturi ili u maloj količini (manje od 1 kg). Može da se koristi i za sušenje na visokoj temperaturi ukoliko vam više odgovara da koristite vremenski programirano sušenje.	1.Postavite Programator na željeno vreme: 160, 120, 80 ili 40.. 2.Ukoliko želite, podesite neku od opcija. 3.Pritisnite dugme  START.	Opcije koje su vam na raspolaganju: Alarm  , Visoka  temperatura, Odloženi start  Konsultujte preporučeno vreme sušenja (vidi poglavlje <i>Veš</i>). Poslednjih 10 minuta ovih programa je sušenje hladnim vazduhom (<i>vidi dole</i>).
Sušenje hladnim vazduhom 	Kratki program (oko 10 minuta) koji hladi tkaninu.	1.Postavite Programator na . 2.Ukoliko želite, podesite neku od opcija. 3.Pritisnite dugme  START.	Opcije koje su vam na raspolaganju: Alarm 

Odabir programa

1. Uključite mašinu za sušenje u struju.
2. Raspodelite veš na osnovu vrste tkanine (*vidi poglavlje Veš*).
3. Otvorite vrata i proverite da li je filter u pravilnom položaju i da li je čist, takođe proverite da li je posuda za prikupljanje vode prazna i u ispravnom položaju (*Vidi poglavlje Održavanje*).
4. Napunite mašinu i pri tome pazite da se neki od odevnih predmeta ne zaglavi između vrata i dihtunga. Zatvorite vrata.
5. Ukoliko ON / OFF lampica nije upaljena: Pritisnite dugme ON / OFF.
6. Odaberite program konsultovanjem Vodiča za programe (*vidi poglavlje Programi*) kao i proverom uputstava za svaku vrstu tkanine (*vidi poglavlje Veš*).
- Odaberite program rotiranjem PROGRAMATORA.
7. Ukoliko želite, podesite odloženi start ili neku drugu opciju.
8. Ukoliko želite da podesite zujalicu na kraju programa sušenja, pritisnite dugme za podešavanje opcije ALARM.
9. Pritisnite dugme START i pokrenite program sušenja.

U toku sušenja, možete proveravati veš i čak i vaditi odevne predmete koji su suvi dok drugi nastavljaju da se suše. Kada zatvorite vrata ponovo, pritisnite dugme START kako bi mašina nastavila sa sušenjem.

10. U toku poslednjih nekoliko minuta Programa Sušenja, a pre nego što se u potpunosti završi, započinja finalna faza COOL TUMBLE (hlađenje veša). Uvek ostavite da se ova faza u sušenju vašeg veša potpuno završi.
11. Kada je program završen, zujalica će se oglasiti ukoliko ste tako podesili svoju mašinu.
 Otvorite vrata, izvadite veš, očistite filter i vratite ga u ispravan položaj. Ispraznite posudu za prikupljanje vode i vratite je na mesto (*vidi poglavlje Održavanje*).
 Ukoliko ne izvadite odmah veš iz sušare, bubanj će se povremeno okretati u narednih 10 sati ili sve do trenutka otvaranja vrata.
12. Isključite mašinu za sušenje iz struje.

Program za lako peglanje

„Lako peglanje“ je kratak program od 10 minuta (8 minuta toplote nakon čega idu 2 minute hlađenja veša) koji rastresa vlakna tkanine koja je bila ostavljena u istoj poziciji/na istom mestu dugo vremena. Ovaj program opušta vlakna i čini ih lakšim za peglanje i presavijanje.

! „Lako peglanje“ **nije program za sušenje veša** i ne treba da se koristi za vlažne odevne predmete.

Za najbolje rezultate:

1. Nikada nemojte preći maksimalni kapacitet. Sledeće brojke se odnose na težinu suvog veša:

Tkanina	Maksimalni kapacitet
Pamuk ili mešavina s pamukom	2.5 kg
Sintetika	2 kg
Džins	2 kg

2. Ispraznite sušaru neposredno nakon završetka programa, prostrite veš ili ga presavijte ili ga ispegaljite i nakon toga odložite u orman. Ukoliko to nije moguće, ponovite program.

Rezultati programa „Lako peglanje“ variraju od jedne vrste tkanina do druge. Dobre rezultate daje kod tradicionalnih tkanina kao što su Pamuk ili Pamučne mešavine, a manje je uspešan kod akrilik vlakana ili kod materijala kao što je Tencel®.

Sport program

Specijalni program za patike

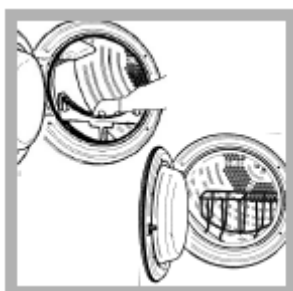

- Ovo je program za sušenje jednog para patika br. 37-46 (4-11).
- Patike se prethodno moraju oprati i iscediti centrifugom na 400 obr/min.

- Kod ovog programa morate koristiti postolje koje ste dobili s mašinom. Ukoliko ne koristite ovo postolje, oštetićete sušaru.
- Sklonite filter s njegovog mesta napred na mašini i namestite postolje. Stavite pertle unutar patika i okrenite patike nadole i tako da pete budu okrenute ka vama.
- Vreme sušenja će zavisiti od veličine i vrste patika. Ukoliko patike nisu savršeno suve na kraju programa sušenja, pustite program ponovo.

! Nemojte sušiti patike koje imaju Gel (želatinaste) umetke i lampice.

! Sušite samo patike od sintetike i platna.

! Kada završite, izvadite postolje za patike i **vratite filter**.

Specijalni program za sportsku garderobu

- Ovo je program za sportsku garderobu koja sme da se suši u sušari, za trenerke i šortseve koji na sebi imaju simbol .
- Ovaj program se koristi za maksimalni kapacitet od 1.5 kg.
- Preporučujemo da sportske odevne predmete sušite okrenute s unutrašnje strane.
- Ovaj program traje do 130 minuta. Trajanje programa varira u zavisnosti od količine veša koju sušite i brzine obrtaja centrifuge kojom ste prethodno centrifugirali veš u mašini za pranje veša.
- Osušeni odevni predmeti se najčešće mogu odmah obući, mada kod nekih težih možete primetiti da su ivice i dalje pomalo mokre.

Kontrolni dugmići

- **PROGRAMATOR**



! **Upozorenje.** Ukoliko posle pritiska na dugme start menjate poziciju programatora, nova pozicija **NEĆE** promeniti odabrani program sušenja.

! **Pozicija 0**, okretanje programatora u poziciju 0 poništava odabrani program sušenja.

- **Lampice i dugmići za podešavanje različitih OPCIJA sušenja**

Ovi dugmići služe za prilagođavanje odabranog programa sušenja vašim potrebama. Morate odabrati uz pomoć programatora određeni program sušenja, pre nego što podesite neku od opcija. Nisu sve opcije kompatibilne sa svim programima. (*vidi poglavlje Uključivanje i programi*). Ukoliko jedna od opcija nije kompatibilna s programom a vi pritisnete odgovarajuće dugme, zujalica će se oglasiti četiri puta. Ukoliko opcija jeste kompatibilna s programom, zujalica će se oglasiti jednom i odgovarajuća lampica iznad dugmeta će se upaliti da potvrdi odabir.

Nakon što pritisnete dugme za start jedina opcija koju možete promeniti je Alarm.

Lampice za Tok sušenja ( **Sušenje**,  **Hlađenje veša**,  **opcija protiv gužvanja na kraju sušenja**) / **Odloženi start (3h, 6h, 9h, 12h)**

Kada je lampica iznad dugmeta za odloženi start upaljena, to znači da je podešen odloženi start. A kada sušara radi, upaljena lampica prikazuje tok sušenja i svaka lampica odgovara odgovarajućoj fazi.

Odloženi start

Početak rada pojedinih programa (*vidi poglavlje Uključivanje i programi*) može biti odložen do 12h u koracima od 3h. Proverite da li je posuda za prikupljanje vode ispražnjena pre nego što podesite odloženi start.

Dok čekate da istekne vreme do odloženog starta, lampica koja odgovara preostalom vremenu će biti upaljena (pošto se pritisne dugme start).

Kada želite da podesite odloženi start, pritisnite dugme Time Delay (Odloženi start) i lampica iznad dugmeta će se upaliti zajedno s lampicom za odloženi start od 3h. Ukoliko pritisnete dugme ponovo, odloženi start će se pomeriti na 6h. Lampica za odloženi start na 3h će se ugaziti i upaliće se lampica za odloženi start na 6h. Svaki put kada pritisnete dugme, početak programa sušenja će se pomeriti za dodatna 3h što će biti prikazano i paljenjem odgovarajućih lampica. Kada je podešen odloženi start na 12h, ponovnim pritiskom na dugme poništićete u potpunosti odloženi start. Odloženi start se može poništiti i tako što ćete programator okrenuti na poziciju 0. Tada sačekajte da se zujalica oglasi jedanput a zatim okrenite programator na željeni program sušenja.

Opcija protiv gužvanja odevnih predmeta pre početka rada

Kada podesite odloženi start, dok čekate da sušara počne s radom, bubanj će se s vremena na vreme okretati kako bi se sprečilo gužvanje odeće.

Jaka toplota

Ukoliko je ova opcija kompatibilna s odabranim programom, ona omogućava sušenje veša na jakom izvoru toplote. Pritisnite ovo dugme i lampica iznad njega će se upaliti. Programi s vremenskim trajanjem rade s unapred podešenom slabijom toplotom, a ukoliko je lampica pored dugmeta za jaku toplotu upaljena, pritiskom na dugme ćete podesiti nižu temperaturu sušenja i lampica će se ugaziti.

Alarm

Ovo je opcija koja se može uključiti kod svih programa i omogućava da se zujalica oglasi na kraju programa sušenja kako bi vas podsetila da veš može da se izvadi iz sušare.

Pritisnite dugme i lampica će se upaliti da potvrdi da ste izabrali ovu opciju.

Opcija protiv gužvanja odevnih predmeta na kraju rada programa

Bubanj se s vremena na vreme okreće nakon završetka sušenja i hlađenja veša, kako bi se sprečilo gužvanje ukoliko niste u mogućnosti da izvadite veš iz mašine neposredno nakon završetka rada.

Posuda i lampica za pražnjenje posude

(Ukoliko ste mašinu povezali na crevo za izbacivanje vode, ovu lampicu treba ignorisati jer nema potrebe da se prazni posuda za vodu).

Kada se ova lampica upali (ne blinka već je stalno upaljena), to je podsetnik da treba da se prospe voda iz posude za prikupljanje vode.

Ukoliko se posuda za vodu napuni u toku programa sušenja, grejač će se ugaziti i sušara će odraditi jednu fazu Hlađenja veša. Lampica će blinkati i zujalica će zazvoniti. Nakon

toga će sve stati i sve 3 lampice za praćenje toka rada sušare, kao i lampica za odloženi start na 3h će se upaliti, dok će lampica za ispuštanje vode blinkati.

Tada morate prosuti vodu i ponovo upaliti sušaru, jer se u protivnom odeća neće osušiti. Nakon što ponovo upalite sušaru, lampici će biti potrebno nekoliko sekundi pre nego što se ugasi.

Da biste sve ovo izbegli, ispraznite posudu svaki put pre nego što koristite sušaru. (*vidi poglavlje Održavanje*).

- **Otvaranje vrata**

Ukoliko otvorite vrata u toku sušenja, program će se zaustaviti što će imati sledeće posledice:

- Upaliće se sve 3 lampice za praćenje toka rada sušare kao i lampica za odloženi start na 3h.
- U toku faze odloženog starta, vreme će nastaviti s odbrojanjem. **Morate** pritisnuti dugme za start ako želite da odloženi start krene od početka s odbrojanjem.

Jedna od lampica za odloženi start će blinkati da prikaže koliko je trenutno ostalo vremena do početka rada sušare.

- **Morate** pritisnuti dugme za start ako želite da ponovo započnete s programom. Lampica za praćenje faza sušenja će se promeniti da prikaže trenutni status.
- U toku hlađenja veša ili opcije protiv gužvanja nakon završetka rada sušare ili bilo kada u toku rada programa za Hlađenje ili Provetravanje, mašina će završiti s radom. Pritiskom na dugme start, ovi programi ili opcije će početi s radom od samog početka.
- Rotiranjem programatora odabraćete novi program, nakon što pritisnete dugme za start. Ovo možete koristiti da biste odabrali program Hlađenja veša, ukoliko smatrate da je veš u tom trenutku dovoljno suv.

- **Napomena**

Ukoliko vam u stanu nestane struje, ugascite sušaru ili izvadite kabl iz utičnice, kada struja dođe, uključite je i pritisnite dugme za START i program će ponovo početi s radom.

VEŠ

Sortiranje veša

- Proverite simbole na etiketama odevnih predmeta da biste videli da li se određeni komadi odeće smeju sušiti u mašini.
- Sortirajte odevne prema vrsti tkanine.
- Ispraznite džepove i proverite dugmad.
- Zatvorite rajsferšluse i kopče i vežite bez zatezanja kaiševe i pertle.
- Iscedite odeću kako biste uklonili što je moguće više vode.

! Ne stavljajte u mašinu za sušenje veša odeću natopljenu vodom tako da curi.

Maksimalni kapaciteti

Nemojte puniti mašinu preko maksimalnog kapaciteta.

Sledeće vrednosti se odnose na težinu suvih komada odeće:

prirodna vlakna: 7 kg maksimum (15 lb)

sintetička vlakna: 3 kg maksimum (6.6 lb)

! Nemojte preopterećivati mašinu za sušenje, jer to smanjuje efikasnost sušenja.

Punjenje mašine za sušenje

Odevni predmeti			
Košulja ženska	Pamuk	150 g	5oz
	Drugo	100 g	3oz
Haljina	Pamuk	500 g	11b 2oz
	Drugo	350 g	12oz
Farmerke		700 g	11b 6oz
10 pelena		1000 g	21b 3oz
Košulja muška	Pamuk	300 g	10oz
	Drugo	200 g	7oz
Majica		125 g	4oz
Kućne tkanine			
Pokrivač (za bračni krevet)	Pamuk	1500 g	31b 5oz
	Drugo	1000 g	21b 3oz
Veliki stolnjak		700 g	11b 6oz
Mali stolnjak		250 g	9oz
Kuhinjska krpa		100 g	3oz
Veliki peškiri		700 g	11b 6oz
Mali peškiri		350 g	12oz
Čaršav (za bračni krevet)		500 g	11b 2oz
Čaršav (jedna osoba)		350 g	12oz

Ukoliko se mešaju komadi od sintetičkog materijala i pamuka, moglo bi se desiti da pamučni odevni predmeti ostanu mokri po završetku sušenja. U tom slučaju potreban je još jedan kraći ciklus sušenja.

Etikete sa uputstvima za pranje

Pažljivo pogledajte etikete na vašoj odeći, posebno ako ih prvi put stavljate u mašinu za sušenje.

U nastavku prikazujemo najčešće simbole



može se stavljati u mašinu za sušenje



ne sme se stavljati u mašinu za sušenje



sušiti na visokoj temperaturi



sušiti na nižoj temperaturi

Delovi odeće koji se ne mogu sušiti u mašini

- Svi odevni predmeti koji sadrže na sebi aplikacije od gume ili sličnih materijala, plastične membrane (kao što su jastučići, punjeni odevni predmeti ili nepropusni odevni predmeti od PVCa) kao i sve vrste zapaljivih tkanina ili tkanine koje sadrže zapaljive materijale (na pr. peškiri uprskani lakom za kosu)
- staklena vlakna (neke vrste zavesa)
- potpuno suvi odevni predmeti
- tkanine sa oznakom  (ne sme se sušiti u mašini za sušenje veša) (*vidi poglavlje Posebni odevni predmeti*) koje se mogu čistiti samo posebnim sredstvima za čišćenje u domaćinstvu. Pažljivo pratite uputstva.
- Komadi koji zauzimaju preveliku zapreminu (jorgani, vreće za spavanje, jastuci, prekrivači za krevet itd.) koji se šire prilikom sušenja čime onemogućavaju vazduh da cirkuliše u mašini za sušenje.

Maksimalne dimenzije punjenja

Nemojte puniti korpu (bubanj) mašine preko maksimalnog kapaciteta. Sledeće vrednosti se odnose na težinu suvih komada odeće.

prirodna vlakna maksimum 7 kg
sintetička vlakna maksimum 3 kg

! Nemojte preopterećivati mašinu za sušenje, jer joj to smanjuje efikasnost

Punjenje

Odevni predmeti		
Košulja ženska	Pamuk	150 g
	Drugo	100 g
Haljina	Pamuk	500 g
	Drugo	250 g
Farmerke		700 g
10 pelena		1000 g
Košulja muška	Pamuk	300 g
	Drugo	200 g
Majica		125 g
Posteljina i dr		
Pokrivač (za bračni krevet)	Pamuk	1500 g
	Drugo	1000 g
Veliki stolnjak		700 g
Mali stolnjak		250 g
Kuhinjska krpa		100 g
Veliki peškiri		700 g
Mali peškiri		350 g
Čaršav (za bračni krevet)		500 g
Čaršav (jedna osoba)		350 g

Ukoliko se mešaju komadi od sintetičkog materijala i pamuka, moglo bi se desiti da pamučni odevni predmeti ostanu mokri po završetku sušenja. U tom slučaju potreban je još jedan kraći ciklus sušenja.

Etikete sa uputstvima za pranje

Pažljivo pogledajte etikete na odeći posebno ako ih prvi put stavljate u mašinu za sušenje.

U nastavku prikazujemo najčešće simbole

može se stavljati u mašinu za sušenje
ne sme se stavljati u mašinu za sušenje
sušiti na visokoj temperaturi
sušini na niskoj temperaturi

Delovi odeće koji se ne mogu sušiti u mašini

- Svi odevni predmeti koji sadrže na sebi aplikacije od gume ili sličnih materijala, plastične membrane (kao što su jastučići, punjeni ili nepropusni odevni predmeti od PVCa) kao i sve vrste zapaljivih tkanina ili tkanine koje sadrže zapaljive materijale (na pr. peškiri umazani lakom)
- staklena vlakna (neke vrste zavesa)
- potpuno suvi komadi
- tkanine sa oznakom * (vidi poglavlje posebne tkanine) koje se mogu čistiti posebnim sredstvima za čišćenje u domaćinstvu. Pažljivo pratite uputstva.
- Komadi koji zauzimaju preveliku zapreminu (jorgani, vreće za spavanje, jastuci, punjenja, prekrivači za krevet itd) koji se šire prilikom sušenja čime onemogućavaju vazduh da cirkuliše u mašini za sušenje.

Posebne tkanine

Pokrivači i prekrivači za krevete: akrilne tkanine (Acilan, Courtelle, Orion, Dralon) moraju se sušiti izuzetno pažljivo na NISKOJ temperaturi. Nikada nemojte zadavati duga vremena sušenja.





Faltani i plisirani odevni predmeti: pročitajte uputstvo proizvođača.

Štiršana odeća : ne mešati ovu odeću sa drugom. Ukloniti što je moguće više štirka pre stavljanja u mašinu za sušenje. Ne sušiti dugo: štirak će postati praškast, pa će odeća postati previše mekana a funkcija štirka će se poništiti.

Vreme sušenja

Donja tabela pokazuje PRIBLIŽNO vreme sušenja u minutima. Vrednosti se odnose na suve komade odeće:

Pamuk 

Visoka temperatura 						
Vreme sušenja posle pranja u mašini za pranje rublja od 800-1.000 obrtaja u minutu						
		Pola				Puno
1 kg	2 kg	3 kg	4 kg	5 kg	6 kg	7 kg
30-40	40-55	55-70	70-80	80-90	95-120	120-140
Sintetika 						
Niska temperatura						
Vreme sušenja posle pranja u mašini za pranje rublja na manjim brzinama						
		Pola				Puno
1 kg		2 kg				3 kg
40-50		50-70				70-90
Akrilik  						
Niska temperatura						
Vreme sušenja posle pranja u mašini za pranje rublja na manjim brzinama						
Pola			Puno			
1 kg			2 kg			
40-60			55-75			

Ova navedena približna vremena mogu varirati i to u zavisnosti od sledećeg:

- Količine vode koja se zadržala u rublju posle centrifugiranja: obično peškiri i delikatni materijali zadržavaju mnogo vode
- Vrste tkanine: rublje od istog materijala, ali sa različitim tkanjem i različitom debljinom imaće sigurno različita vremena sušenja
- Količine rublja: pojedinačni komadi odeće i male količine se duže suše
- Sušenja: ako se rublje želi ispeglati, savetuje se da se izvadi iz mašine za sušenje dok je još vlažno. Rublje koje se mora potpuno osušiti može se ostaviti duže u mašini
- Zadate temperature
- Temperature u prostoriji: što je niža temperatura u prostoriji u kojoj se mašina za sušenje nalazi to će se rublje duže sušiti
- Zapremina: neki komadi rublja koji zauzimaju veliku zapreminu traže posebnu pažnju pri sušenju. Preporučuje se da se izvade, protresu i vrata u mašinu za sušenje i to više puta u toku ciklusa sušenja

! Nikada nemojte previše sušiti rublje. Prirodna vlaga u tkanini služi da sačuva mekoću i prozračnost.

UPOZORENJA I SAVETI

!Ova mašina je projektovana i izrađena u skladu sa međunarodnim sigurnosnim standardima. Ova upozorenja Vam dajemo iz sigurnosnih razloga te je stoga važno da ih pažljivo pročitate.

Mašina za sušenje rublja je usklađena sa sledećim Direktivama CEE:

- 72/23/CEE i 93/68/CEE za uređaje niskog napona
- 89/336/CEE, 92/31/CEE i 93/68/CEE o elektromagnetnoj kompatibilnosti.

Sigurnost

- Ova mašina za sušenje je projektovana za upotrebu u domaćinstvu, nije projektovana za industrijsku upotrebu
- Mašinu smeju koristiti samo odrasli koji moraju striktno pratiti uputstva iz ovog priručnika
- Nemojte dodirivati mašinu ako ste bos ili ako su vam ruke ili noge mokre
- Kada isključujete mašinu sa struje povucite utikač, nikada kabl
- Ne puštajte decu da se približavaju mašini dok radi. Posle upotrebe isključite mašinu i izvucite utikač iz zida. Vrata držite zatvorena kako se deca ne bi igrala sa mašinom.
- Mašina se mora pravilno instalirati i mora imati mogućnost provetravanja. Važno je da se ne sme začepiti dovod vazduha na prednjem delu mašine niti na zadnjem delu (vidi poglavlje Instaliranje)
- Ne stavljajte mašinu na itison, ako je itison takav da može da onemogući ulaz vazduha preko osnove
- Proverite da li je mašina prazna pre nego što počnete da je punite
-  Zadnji deo mašine se može prilično zagrejati. Apsolutno izbegavajte da je dodirujete dok radi.
- Ne koristite mašinu ukoliko filter, posuda za prikupljanje vode i kondenzator nisu postavljeni ispravno (Vidi poglavlje Održavanje)
- Ne koristite tečni omekšivač za rublje u mašini, dodajte ga poslednjem ispiranju prilikom pranja
- Pazite da ne prepunite mašinu za sušenje (vidi poglavlje Rublje, pročitajte ograničenja opterećenja)
- Ne stavljajte u mašinu potpuno mokro rublje
- Pre nego što rublje stavite u mašinu, rublje mora biti oprano vodom i sapunom, isprano i centrifugirano. Sušenje rublja koje nije prethodno oprano vodom i sapunom može dovesti do požara
- Uvek pratite pažljivo sva uputstva na etiketama za pranje (vidi poglavlje Rublje)
- Ne punite mašinu za sušenje odeću koja je prethodno tretirana hemijskim sredstvima
- Nikada ne stavljajte u mašinu odeću koja je prethodno dolazila u dodir sa zapaljivim materijama (benzin, ulje, farba, lak, kreme, kuhinjsko ulje ili mast)
- Nikada u mašinu ne stavljajte gumu, plastiku, ekspandiranu plastiku, pelene ili navlake, polietilen ili papir
- Ne stavljajte u mašinu za sušenje komade odeće koji imaju preveliku zašreminu
- Ne sušite akrilne tkanine na visokim temperaturama
- Svako sušenje završite fazom sušenja hladnim vazduhom
- ne gasite mašinu ukoliko u njoj ima još uvek zagrejanog rublja

- čistite filter posle svake upotrebe (vidi poglavlje Održavanje)
- ispraznite posudu za prikupljanje vode posle svake upotrebe (vidi poglavlje Održavanje)
- redovno čistite kondenzator (vidi poglavlje Održavanje)
- Pazite da se u mašini ne skupljaju dlačice od tkanina
- Nemojte se penjati na gornju ploču mašine jer biste je tako mogli oštetiti
- Uvek poštujujte standarde i karakteristike vezane za električnu instalaciju (vidi poglavlje Instaliranje)
- Kupujte samo originalne rezervne delove i prateću opremu (vidi poglavlje Servis)

Odlaganje i reciklaža

U okviru našeg stalnog truda u zaštiti čovekove okoline zadržavamo pravo da koristimo reciklirane komponente što smanjuje i troškove kupca i nepotrebno trošenje materijala.

- Odlaganje pakovanja: poštujujte lokalne propise na temu odlaganja pakovanja, tako da se isto može reciklirati
- Radi smanjenja rizika za decu pre bacanja mašine na otpad skinite vrata i utičnicu i preseците kabl aparatom. Ove delove baciti posebno kako biste bili sigurni da aparat više neće biti uključivan u struju.

Odlaganje kućnih aparata

Evropska direktiva 2002/96/CE koja se odnosi na otpad - električne i elektronske aparate (RAEE) predviđa da se kućni aparati ne smeju bacati u normalne tokove čvrstog gradskog otpada. Bačeni aparati se moraju prikupljati odvojeno čime se optimizira stepen iskorišćenja i reciklaže materijala od kojih su izrađeni i sprečavaju potencijalna šteta po zdravlje i okolinu. Simbol precrtanog kontejnera za smeće se nalazi na svim aparatima i podseća vas na obavezu odvojenog odlaganja.

Za dalje informacije o tome kako korektno odlagati otpad - kućne aparate, vlasnici se mogu obratiti javnim službama ili prodavcu.

Štednja energije i čuvanje čovekove okoline

- Dobro iscedite odeću pre nego što je stavite u mašinu za sušenje (ukoliko perete u mašini za pranje rublja, prođite centrifugu). Na ovaj način se štedi vreme i energija za vreme sušenja.
- Svaki put kada se koristi potpuno napunjena mašina za sušenje štedi se energija: pojedinačnim komadima odeće ili maloj količini rublja potrebno je više vremena da se osuši.
- Na kraju svakog ciklusa očistite filter, jer i time štedite energiju (vidi poglavlje Održavanje).

ČUVANJE I ODRŽAVANJE

Isključivanje mašine sa električne instalacije

! Kada mašina za sušenje ne radi isključite uvek struju, isto važi i za čišćenje ili sve druge radove na održavanju .

Čišćenje filtra posle svakog ciklusa

Filter je suštinska komponenta mašine za sušenje : funkcija filtera je da prikuplja dlačice od tkanina i materijal koji se skuplja prilikom sušenja. Na kraju svakog ciklusa sušenja je zato važno dobro očistiti filter pod mlazom tekuće vode ili usisivačem. Ukoliko se filter začepi, protok vazduha u unutrašnjosti mašine biće ozbiljno ometen: vreme sušenja će se produžiti i trošiće se mnogo više energije. Takođe može se oštetiti mašina.

Filter se nalazi blizu dihtunga (vidi sliku)

Skidanje filtera

1. povući na gore plastičnu ručicu filtera (vidi sliku)
2. očistiti filter i vratiti na pravilno mesto. Proverite da li je filter postavljen dobro do kraja ležišta u mašini.

! Ne koristite mašinu za sušenje ako filter nije pravilno postavljen.

Pražnjenje posude za prikupljanje vode posle svakog ciklusa

Izvadite posudu iz mašine i ispraznite u lavabo ili drugde, a posle vratite posudu na mesto.

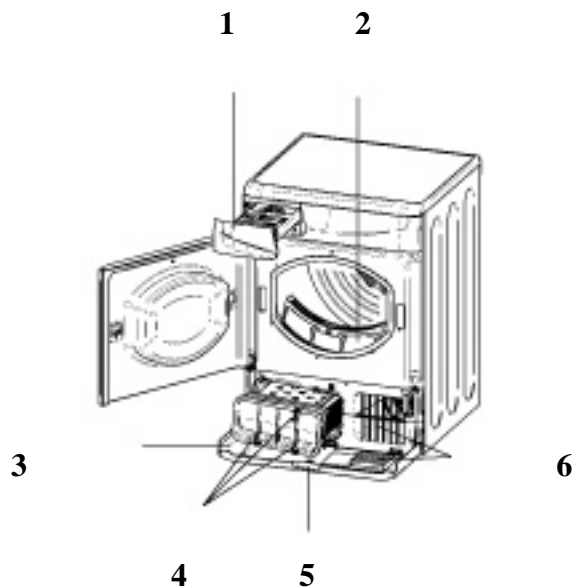

1. Posuda za prikupljanje vode
2. Filter
3. Poklopac kondenzatora
4. Kočnice
5. Ručica
6. Ulaz vazduha

Kontrola korpe (bubnja) pose svakog ciklusa

Rukom okrenite korpu i izvadite manje komade (na pr. maramice) koje ponekad ostanu u mašini.

Čišćenje elementa za kondenzaciju

Povremeno (jednom mesečno) pod mlazom hladne tekuće vode skinite kondenzator i skinite dlačice koje su se na njemu nakupile između ploča; mlaz pustite preko zadnjeg dela.

Kako se skida kondenzator:

1. Isključite struju mašini i otvorite vrata
2. Otvorite poklopac kondenzatora (vidi sliku). Otkočite tri kočnice okretanjem za 90 stepeni u smeru suprotnom od smera kretanja kazaljke na satu. Zatim izvadite kondenzator iz mašine.
3. Očistite površinu dihtunga i vratite kondenzator, obavezno blokirajte kočnice.

Čišćenje mašine za sušenje

- Spoljni metalni i plastični delovi kao i gumeni delovi mogu se čistiti vlažnom krpom.
- Povremeno (na 6 meseci) usisajte rešetku za usis vazduha koja se nalazi na prednjem delu i elemente na zadnjem delu mašine čime se uklanjaju dlačice od tkanine, prašina i končići. Takođe, da biste uklonili ostatke dlačica sa prednjeg dela kondenzatora i iz zone filtera povremeno usisajte.

! Ne koristite razređivače ili abrazivna sredstva.

! Mašina za sušenje rublja koristi kuglice, ne elemente, pa joj nije potrebno podmazivanje.

! Kvalifikovani majstor treba redovno da kontrolišite mašinu radi sigurnosti električnih i mehaničkih delova (vidi poglavlje Servis)

slavina

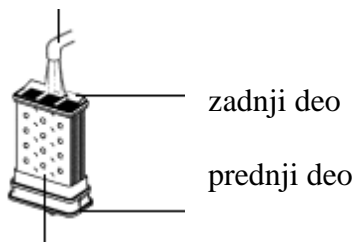

kondenzator

KVAROVI

Može se desiti da mašina za sušenje deluje da je pokvarena. Pre nego što pozovete servis (vidi poglavlje Servis) pročitajte sledeće savete koji će vam pomoći da možda otklonite problem:

Problem:

Mašina za sušenje se ne uključuje

Mogući uzroci / Rešenje:

- Moguće je da utikač nije uključen u zid ili nema kontakta.

- Moguće je da nema struje.
- Moguće je da je iskočio osigurač. Probajte da priključite neki drugi kućni aparat na isti ustu utičnicu.
- Ukoliko koristite produžni kabl probajte da uključite mašinu direktno u zid.
- Moguće je da vrata nisu pravilno zatvorena.
- Moguće je da točkić TIMER nije pravilno postavljen (vidi poglavlje Uključivanje i programi).
- Moguće je da niste pritisli dugme START (vidi poglavlje Uključivanje i programi).

Problem:

Sušenje traje predugo

Mogući uzroci / Rešenje:

- Možda filter nije dobro očišćen (vidi poglavlje Održavanje).
- Zadana temperatura možda ne odgovara vrsti tkanine koja se suši (vidi poglavlje Uključivanje i programi i poglavlje Rublje).
- Možda treba isprazniti posudu za prikupljanje vode. Proveriti da li je upaljena pripadajuća lampica (vidi poglavlje Održavanje).
- Možda treba očistiti kondenzator (vidi poglavlje Održavanje).
- Možda nije izabrano pravo vreme sušenja koje odgovara vrsti tkanine (vidi poglavlje Rublje).
- Možda je začepljena rešetka za usis vazduha ili otvori na zadnjem delu mašine (vidi poglavlje Instaliranje i poglavlje Održavanje).
- Možda je mašina napunjena rubljem potpuno natopljenim vodom (vidi poglavlje Rublje).
- Možda je mašina za sušenje pretovarena (vidi poglavlje Rublje).

SERVIS

Pre nego što pozovete servis uradite sledeće:

- Probajte da rešite problem prateći striktno uputstva iz poglavlja Kvarovi
- Ukoliko niste rešili problem ugasite mašinu i pozovite najbliži servis

Podaci koje treba saopštiti servisu

- ime, adresa i poštanski broj
- broj telefona
- vrsta problema
- datum kupovine mašine
- model mašine (Mod.)
- serijski broj mašine (S/N)

Ove informacije ćete naći na etiketi koja se nalazi na unutrašnjem delu vrata mašine.

Rezervni delovi

Mašina za sušenje je složeni aparat za domaćinstvo - pokušavati da ga popravite sami ili poveravati popravku nekvalifikovanom osoblju može dovesti do povreda, ozbiljnih oštećenja mašine i može prekinuti važnost garancije na rezervne delove. Uvek pozovite kvalifikovanog majstora ukoliko mašina ne radi. Svaki rezervni deo je projektovan baš za ovu mašinu za sušenje.