

Упутство за употребу

МАШИНА ЗА ПРАЊЕ СУДОВА

SR

Српски, 61

DFG 262

Садржај

Постављање, 62-63

Постављање и нивелисање

Повезивање на водоводну и електричну мрежу

Упозорења за прво прање

Технички подаци

Опис уређаја, 64

Изглед у целини

Командна табла

Попуњавање корпи, 65

Доња корпа

Корпа за прибор за јело

Горња корпа

Покретање и употреба, 66-67

Покретање машине за прање судова

Пуњење детерџентом

Опције прања

Програми, 68

Табела програма

Сјај и со, 69

Сипање сјаја

Сипање соли

Одржавање и нега, 70

Искључивање воде и електричне струје

Чишћење машине за прање судова

Избегавање непријатних мириса

Чишћење прскалица

Чишћење филтера на улазу воде

Чишћење филтера

Уколико сте одсутни дуже време

Упозорења и савети, 71

Опште сигурносне мере

Одлагање на отпад

Уштеда и очување животне средине

Неправилности и решења, 72

Постављање

SR

⚠ Ову књижицу је важно сачувати како бисте могли да је консултујете у сваком тренутку. У случају продаје, уступања или премештања, обезбедите да остане уз уређај.

⚠ Прочитајте пажљиво упутства: дају важне информације о постављању, употреби и сигурности.

⚠ У случају премештања уређај држите у вертикалном положају; ако је потребно, нагињите га на стражњу страну.

Постављање и нивелисање

1. Отпакујте уређај и проверите да није претрпео оштећења током транспорта. Ако је оштећен, не прикључујте га и позовите продавца.

2. Машину за прање судова поставите тако да се ослања на стране или задњи део на околни намештај или на зид. Уређај може бити уграђен испод радне плоче* (погледајте одељак „Монтажа“).

3. Машину за прање судова поставите на раван и чврст под. Неравнине компензујте одвртањем или завртањем предњих стопица све док уређај не буде у хоризонталном положају. Пажљиво нивелисање осигурава стабилност и отклања вибрације, буку и померање.

4.* За подешавање висине задње стопице окрећите шестоугаону чауру црвене боје на задњем, чеоном, централном делу машине, виластим кључем број 8, окретањем у смеру казаљке на сату за повећавање висине и у супротном за смањење. (погледајте лист са инструкцијама за уградњу приложен у документацији)

Повезивање на водоводну и електричну мрежу

⚠ Припрему електричне и водоводне инсталације треба да изврши искључиво квалификовано особље.

⚠ Машина за прање судова се не сме ослањати на црева или напојни енергетски кабл.

⚠ Уређај треба да буде повезан на водоводну мрежу употребом нових црева. Не користите стара црева.

Црева довода (А) и одвода (В) воде и енергетски кабл за напајање могу бити усмерени удесно или улево чиме се олакшава постављање (погледајте слику).

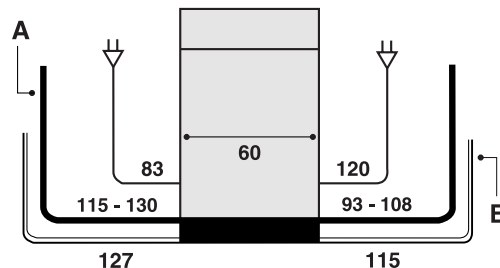

Повезивање црева за довод воде

- На славину за хладну воду: добро заврните доводно црево на славину са навојем на отвору од 3/4"; пре него што га заврнете, пустите воду све док не потече бистра како евентуалне нечистоће не би блокирале уређај.
- На славину за топлу воду: у случају централног система са термосифонима, машину за прање судова можете напајати топлом водом из мреже јер не прелази температуру од 60°C. Црево заврните онако како је описано на славину за хладну воду.

⚠ Ако дужина црева није довољна, обратите се специјализованој продавници или овлашћеном сервисеру (погледајте одељак „Подршка“).

⚠ Притисак воде треба да буде у границама вредности датих у табели са техничким подацима (погледајте поред).

⚠ Водите рачуна да црево не буде савијено нити пригњечено.

Систем против изливања

Како би се обезбедило сигурно спречавање изливања, машина:

- је опремљена системом који прекида доток воде у случају неправилности или цурења.

Неки модели су опремљени додатним сигурносним уређајем *New Acqua Stop**, који гарантује спречавање изливања у случају пуцања доводног црева.

⚡ ПАЖЊА: ОПАСАН НАПОН!

Црево довода воде, ни у ком случају се не сме пресећи јер садржи делове под напонам.

* Постоји само на неким моделима.

Повезивање црева за одвод воде

Повежите црево за одвод воде, без савијања, на одводни вод минималног пречника 4 цм. Или га ослоните на ивицу умиваоника или каде; слободан крај одводног црева не сме остати потопљен у воду.

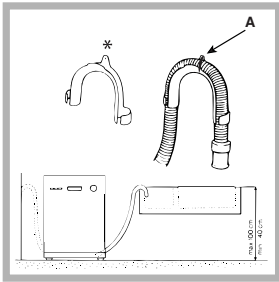

Посебно колено* од пластике олакшава оптимално постављање: фиксирајте чврсто колено за зид како бисте избегли да се црево покреће и расипа испуштenu воду. Део црева обележен словом А треба да буде на висини између 40 и 100 цм

од пода (погледајте слику).

 Не препоручује се употреба продужних црева.

Повезивање на електричну мрежу

Пре увлачења утикача у утичницу, проверите:

- да ли је утичница уземљена и да ли је у складу са прописима;
- да ли је утичница у стању да поднесе максимално оптерећење машине, наведено на плочици са карактеристикама (погледајте одељак „Опис машине“);
- да ли је напон напајања у границама вредности наведених на плочици са карактеристикама;
- да ли је утичница компатибилна са утикачем машине. У супротном случају, затражите од овлашћеног сервисера да изврши замену утикача (погледајте одељак „Подршка“); не употребљавајте продужне каблове или вишеструке утичнице.

 Након постављања машине, енергетски кабл и утичница треба да остану лако доступни.

 Кабл не сме бити савијен нити пригњечен.

 Ако је напојни кабл оштећен, замену треба да изврши произвођач или сервис техничке подршке, тако да се спречи сваки ризик. (Погледајте одељак „Подршка“)

 Произвођач одбија било какву одговорност у случају непоштовања ових правила.



Налепница против стварања кондензата*

После уградње машине отворите врата и налепите провидну налепницу испод дрвене радне површине да бисте је заштитили од евентуалног стварања кондензата.

Упозорења за прво прање

После постављања, непосредно пре првог прања, напуните до врха водом резервоар за со и додајте око 1кг соли (погледајте одељак „Сјај и со“): преливање воде је нормално. Одаберите степен тврдоће воде (погледајте одељак „Сјај и со“). После пуњења сољу гаси се лампица НЕДОСТАЈЕ СО*.

 Изостанак пуњења посуде за со може довести до оштећења уређаја за омекшавање воде и грејног тела.

Техничке карактеристике	
Димензије	Ширина 60 цм Висина 85 цм Дубина 60 цм
Капацитет	стандард 12 комплета
Притисак воде	0,05 ч 1Мра (0.5 ч 10 bar) 7,25 – 145 psi
Притисак довода	Види налепницу
Укупна апсорбована снага	Види налепницу
Осигурач	Види налепницу
 	Ова машина је у складу са следећим стандардима: -2006/95/ЕЕС од 16/01/2007 (Низак притисак) и даље модификације -89/336/СЕЕ (електромагнетска компатибилност) и даљим модификацијама 97/17/ЕС (Обележавање) - 2002/96/СЕ

* Постоји само на неким моделима.

Опис уређаја

SR

Изглед у целини

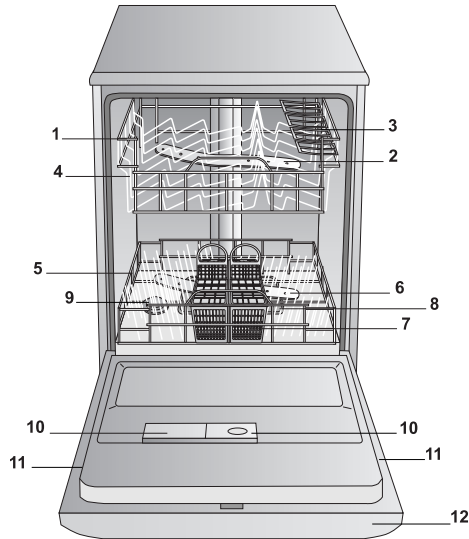

1. Горња корпа
2. Горња прскалица
3. Преклопна решетка
4. Регулатор висине корпе
5. Доња корпа
6. Доња прскалица
7. Корпа за прибор за судове
8. Филтер за прање
9. Резервоар за со
10. Посуда за детерџент и резервоар за сјај
11. Плочица са карактеристикама
12. Командна табла***

Командна табла

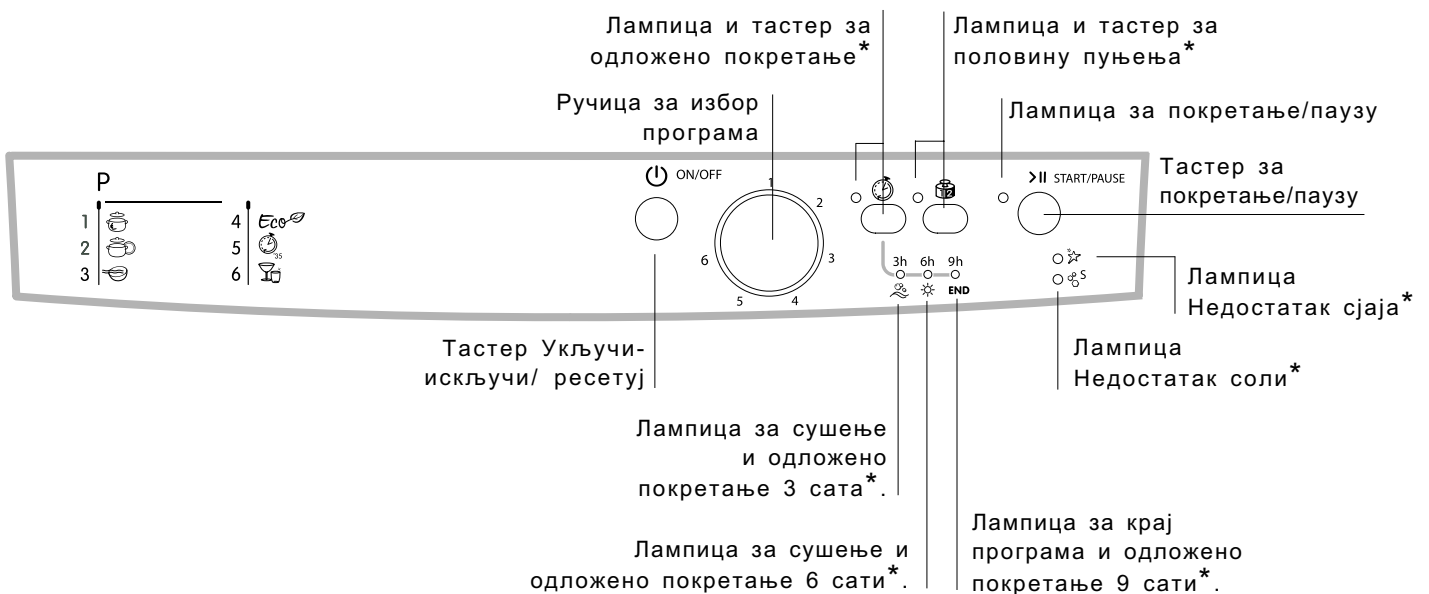

*** Само на моделима за потпуну уградњу

* Постоји само на неким моделима.

Број и тип програма односно опција варира у зависности од модела машине.

⚠ Пре попуњавања корпи, уклоните са судова остатке хране и испразните чаше и шоље од остатака течности. После попуњавања, проверите да ли се прскалице окрећу слободно.

Доња корпа

У доњу корпу се могу ставити лонци, поклопци, тањери, посуде за салату, прибор за јело итд. према примерима попуњавања.

Велики тањери и поклопци се стављају по жељи на бокове корпе, водећи рачуна при томе да не блокирају окретање горње прскалице.

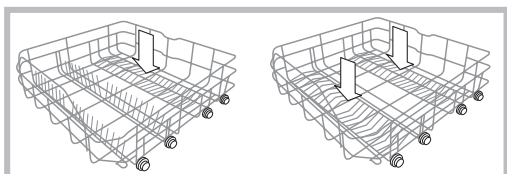

Неки модели машина имају и преклопне секторе*, они се могу искористити у вертикалном положају за стављање тањера или у хоризонталном положају за слагање шерпи и посуде за салату.

Корпица за прибор за јело

Корпица за прибор за јело се разликује од модела до модела: клизна, која се може раставити, која се не може раставити. Корпицу која се не може раставити треба поставити саму у предњем делу доње корпе.

Корпица која се може раставити одваја се на два дела, и представља решење за прање половине терета (код мод. са овом опцијом), може бити клизна, односно поставља се на било ком делу доње корпе клизањем између фиксних и преклопних уметака.

- Обе су опремљене клизним страницама које омогућавају боље постављање судова.

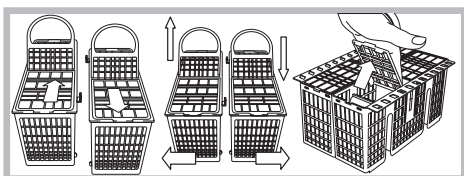

⚠ Ножеви и прибор са оштрим врховима треба да буду постављени у корпицу за прибор са врховима окренутим надоле или смештени у преграде горње корпе у хоризонталном положају.

Примери постављања корпице за прибор за јело

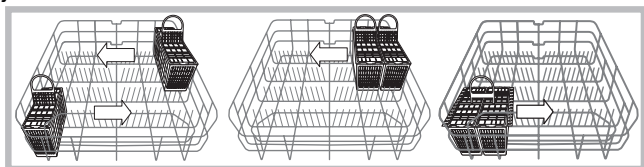

Горња корпа

Овде ставите осетљив и лак прибор за јело: чаше, шољице за кафу и чај, тацне, плитке посуде за салату, тигање, мало прљаве плитке шерпе, према Примерима попуњавања.

- Шољице и тацне: поставите их на преклопне решетке**.
- Дуги и шпицести ножеви, прибор за послуживање: поставите их на преклопне решетке**.

Подешавање висине горње корпе

Да би се олакшало слагање судова, горњу корпу је могуће поставити у виши или нижи положај.

⚠ Висину горње корпе је пожељно подешавати док је КОРПА ПРАЗНА.

Корпу не подижите и не спуштајте НИКАДА само са једне стране.

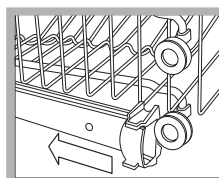

Отворите блокаде вођица корпе са десне и леве стране и извучите корпу; сместите је горе или доле, пустите је да клизне преко вођица све док не уђу и предњи точкићи и затворите блокаде (погледајте слику).

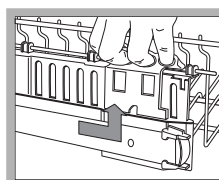

Ако је корпа опремљена ручицама **Dual Space*** (погледајте слику), извучите горњу корпу до граничника, ухватите ручице са стране корпе и померите нагоре или надолу; пустите корпу да падне пратећи их.

Примери попуњавања горње корпе

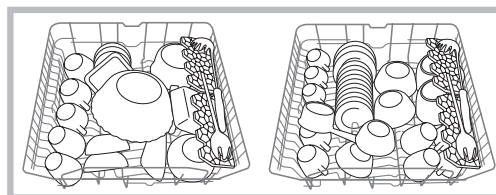

Примери попуњавања доње корпе

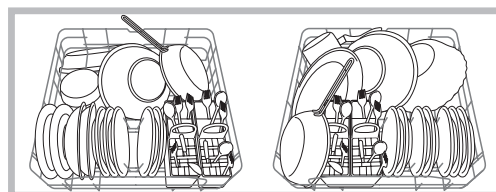

Судови који се не могу прати у машини

- Предмети од дрвета, са дршком од дрвета или кости или лепљеним деловима.
- Предмети од алуминијума, бабра, месинга, калаја или лима.
- Судови од пластике која није термоотпорна.
- Стари или ручно бојени порцелан.
- Старо сребро. Ново сребро, међутим, може бити прано у програму за осетљиве судове и водећи рачуна о томе да не дође у додир са другим металима.

⚠ Препоручује се употреба судова који договарају прању у машини за прање судова.

* Постоји само на неким моделима.

** Променљивог броја и положаја.

Покретање и употреба

SR

Покретање машине за прање судова

1. Отворите славину за воду.
2. Притисните тастер УКЉУЧИ-ИСКЉУЧИ: све лампице које постоје на командној табли се пале на неколико секунди.
3. Отворите врата и дозирајте детерџент (погледајте испод).
4. Попуните корпе (погледајте одељак „Попуњавање корпи“) и затворите врата.
5. Одаберите програм окретањем ручице ИЗБОР ПРОГРАМА у смеру кретања казаљке на сату: зарез на ручици поклопите са бројем или симболом програма. Трепери лампица за тастер ПОКРЕТАЊЕ/ПАУЗА.
6. Одаберите опције прања* (погледајте поред).
7. Покрените притиском на тастер ПОКРЕТАЊЕ, лампица престаје да трепери и почиње да светли фиксно. Паљење лампице за прање упозорава на почетак програма.
8. На крају програма се пали лампица КРАЈ (фиксно светло). Искључите машину притиском на тастер УКЉУЧИ-ИСКЉУЧИ, затворите славину за воду и извучите утикач из утичнице.
9. Сачекајте неколико минута пре него што извадите судове како бисте избегли могућност да се опарите. Испразните корпе почевши од доње.

Измена програма у току

Ако је одабран неки погрешан програм, могуће га је променити, тако што чим започне: по покренутом прању, за промену циклуса прања угасите машину дугим притиском на тастер УКЉУЧИ/ИСКЉУЧИ/Ресетуј, упалите је поново помоћу истог тастера и одаберите поново програм и жељене опције.

Додавање судова

Притисните тастер за покретање/паузу, (лампица тастера трепери). Отворите врата водећи рачуна о изласку паре и уметните судове. Притисните тастер за покретање/паузу (фиксно светло): циклус креће од почетка.

⚠ Притисните тастер за покретање/паузу да бисте покренули паузу програма, прекида се како програм тако и време одлагања ако је задато. У овој фази програм се не може мењати.

Случајно прекидање

Ако се током прања отворе врата или дође до нестанка струје, програм се прекида. Када се врата поново затворе или дође струја, циклус креће од тачке у којој је био прекинут.

Пуњење детерџентом

Добар резултат прања зависи и од правилног дозирања детерџента, превеликом количином прање није ефикасније и загађује се животна средина.

⚠ Употребљавајте само детерџенте за машинско прање.

⚠ НЕ КОРИСТИТЕ детерџенте за ручно прање.

⚠ Употребом превелике количине детерџента на крају циклуса могу се појавити остаци пене.

⚠ Употреба таблета се препоручује само у моделима на којима постоје опције МУЛТИФУНКЦИОНАЛНЕ ТАБЛЕТЕ

⚠ Бољи učinak прања и сушења постиже се само употребом детерџента у праху, течном сјаја и соли.

посуда А: Детерџент за прање

посуда В: Детерџент за претпрање

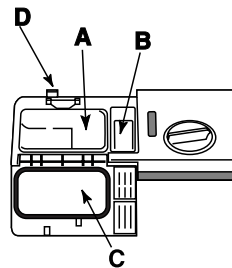

1. Отворите поклопац С притиском на тастер D.
2. Дозирајте детерџент према саветима из *Табеле програма*:
 - у праху: посуде А и В.
 - у таблетама: односно када програм захтева 1, ставите је у каду А и затворите поклопац; када захтева 2, ставите другу

на дно посуде.

3. Уклоните остатке детерџента са ивица посуде и затворите поклопац тако да се чује.

* Постоји само на неким моделима.

Опције прања*

ОПЦИЈЕ могу бити задате, измењене или поништене само после избора програма прања, а пре него што притиснете тастер за покретање/паузу.

Могу бити одабране само опције које су компатибилне са врстом одабраног програма. Ако нека опција није компатибилна са одабраним програмом, *(погледајте табелу програма)* одговарајућа лампица ће треперити брзо 3 пута.

Ако одаберете неку опцију која није компатибилна са неком претходно задатом опцијом или програмом прања, неодговарајућа опција ће треперити 3 пута и угасити се, а остаће упаљена последња одабрана.

 За поништавање погрешно направљеног избора опције притисните поново одговарајући тастер.

Одложено покретање*

Постоји могућност одлагања покретања програма на 3, 6 или 9 сати:

1: После избора жељеног програма прања и евентуално других опција, притисните тастер **ОДЛОЖЕНО ПОКРЕТАЊЕ**: упалиће се лампица.

2: Одаберите жељено покретање узастопним притискањем тастера за одложено покретање, лампице прања (3 сата), сушење (6 сати) и крај (9 сати) редом ће се палити.

Последњим притиском на тастер за одложено покретање поништава се опција, а лампица се гаси.

3. По извршеном избору, притиском на тастер за покретање/паузу почеће одбројавање уназад, одабрано одлагање ће треперити а тастер за покретање/паузу престаће да трепери (фиксно светло).

3. По истеку времена, лампица **ОДЛОЖЕНО ПОКРЕТАЊЕ** са гаси и покреће се програм.

 Није могуће задати одложено покретање по покренутом циклусу.

Половина терета*

Ако има мало судова, може се извести прање са половином терета уз уштеду воде, енергије и детерџента. Одаберите програм, притисните тастер **ПОЛОВИНА ТЕРЕТА**: упалиће се лампица. Додатни притисак на тастер **ПОЛОВИНА ТЕРЕТА** поништава опцију.

 Не заборавите да преполовите и количину детерџента.

 Пожељно је користити детерџент у праху.

 Ова опција није доступна у програму: Брзо.

Табела са опцијама	А	В
	Одложено покретање	Половина терета
1. Интензивно	Да	Да
2. Нормално	Да	Да
3. Натапање	Да	Да
4. Еко	Да	Да
5. Брзо	Да	Не
6. Осетљиво	Да	Да

* Постоји само на неким моделима.

Програми

SR

⚠ Ако су судови мало прљави или су претходно испрани водом, значајно смањите дозу детерџента.

⚠ Број и тип програма односно опција варира у зависности од модела машине.

Упутства за избор програма	Програм	Детерџент (А) = посуда А (В) = посуда В			Сушење	Опције	Трајање програма (одступање ±10%) Сати Мин.
		Прах	Течност	Таблете			
Веома прљави судови и шерпе (не користити за осетљиве посуде)	1. Интензивно	30 г (А)	30 мл (А)	1 (А)	Да	А-В	2:15'
Уобичајено прљави судови и шерпе. Стандардни дневни програм.	2. Нормално	25 г (А) 5 г (В)	25 мл (А) 5 мл (В)	1 (А)	Да	А-В	1:45'
Претпрање у чекању да се машина попуно напуни након следећег оброка.	3. Натапање	Не	Не	Не	Не	А-В	0:08'
Еколошко прање са малом потрошњом енергије, прилагођено судовима и шерпама.	4. Еко*	25 г (А) 5 г (В)	25 мл (А) 5 мл (В)	1 (А)	Да	А-В	2:20'
Економичан и брз циклус, користите за мало прљаве посуде, одмах након употребе. (2 тањира +2 чаше +4 ком. прибора+1 шерпа + 1 тигањ)	5. Брзо	25 г (А)	25 мл (А)	1 (А)	Не	А	0:35'
Економичан и брз циклус за осетљиве посуде, веома осетљиве на високим температурама, одмах након употребе. (12 чаша + осетљиви тањира).	6. Осетљиво	30 г (А)	30 мл (А)	1 (А)	Да	А-В	1:30'

Напомена:

бољи учинак програма „Брзо“, постиже се поштовањем наведеног броја комплета.

* Програм Еко поштује норму EN-50242 и траје дуже у односу на остале програме, али и остварује мању потрошњу енергије и веће поштовање животне средине.

Напомена за пробне лабораторије: за информације о условима упоредне пробе EN, обратите се на адресу: ASSISTENZA_EN_LVS@indesitcompany.com

Да би се олакшало дозирање детерџента, добро је знати да:

1 супена кашика = 15 гр прашка = око 15 мл течног - 1 кашичица = 5 гр прашка = око 5 мл течности

⚠ Користити само производе намењене за машину.
Не користите кухињску или индустријску со, као ни детерџенте за ручно прање.

⚠ Пратите упутства дата на паковању.
Ако користите мултифункционални производ, није потребно додавати сјај, али се препоручује додавање соли, нарочито ако је вода тврда или **⚠** веома тврда. Пратите упутства дата на паковању.

Ако не додајте ни со ни сјај, нормално је да лампиче НЕДОСТАТАК СОЛИ* и НЕДОСТАТАК СЈАЈА* остану упаљене.

Сипање сјаја

Сјај олакшава сушење судова, допуштајући да вода клизи преко површина, тако да не остају линије или мрље.

Посуда за сјај се пуни:

- када се на табли пали лампича НЕДОСТАТАК СЈАЈА*;

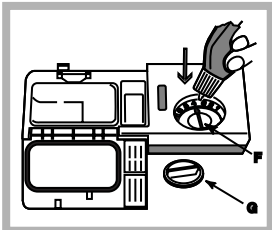

1. Отворите резервоар окретањем чепа (G) у смеру супротном од кретања казаљке на сату.
2. Сипајте средство за сјај избегавајући цурење. Ако и дође до тога, одмах очистите сувом крпом.
3. Заврните чеп.

Не сипајте НИКАДА сјај директно у унутрашњост посуде.

Подешавање дозе сјаја

Ако нисте задовољни резултатом прања или сушења, могуће је подесити дозу сјаја. Одвијачем окрените регулатор (F) бирањем једног од 6 положаја (фабричко подешавање је на 4):

- ако на судовима остају беле линије окрените према мањим бројевима (1-3).
- ако остају капи воде или мрље од каменца окрените према већим бројевима (4-6).

Подешавање тврдоће воде

Свака машина за прање судова је опремљена омекшивачем воде који, користећи одређену регенерациону со за машине, обезбеђује воду без каменца за прање судова.

Ова машина омогућава подешавање које смањује загађење и оптимизује учинак прања у зависности од тврдоће воде. Овај податак је доступан код установе која се бави дистрибуцијом питке воде.

- Угасите машину помоћу тастера УКЉУЧИ/ИСКЉУЧИ и отворите врата.
- Поставите ручицу ИЗБОРА ПРОГРАМА прво на програм 5°, а затим на програм 1° и поново на 5°.
- Притисните тастер УКЉУЧИ/ИСКЉУЧИ, лампиче фаза циклуса (прање, сушење, крај) трепере; сада је могуће одабрати ниво тврдоће. Сваком програму одговара по један ниво тврдоће:

Нпр.: Програм 1°, ниво тврдоће 1

Програм 2°, ниво тврдоће 2 итд... све до максималног 5.* нивоа.

(Омекшивач воде је фабрички постављен на ниво 3).
- За излазак из функције сачекајте око 30 секунди или притисните на машини тастер УКЉУЧИ/ИСКЉУЧИ.

Ако користите мултифункционалне таблете, свакако напуните резервоар за со.

Табела тврдоће воде						
°dH		°fH		mmol/l		ниво
0	6	0	10	0	1	1
6	11	11	20	1,1	2	2
12	17	21	30	2,1	3	3
17	34	31	60	3,1	6	4
34	50	61	90	6,1	9	5*

Препоручује се да се од 0°f до 10°f не користи со.
* са овом поставком се трајање циклуса може мало продужити.

(°dH = тврдоћа у немачким степенима - °fH = тврдоћа воде у француским степенима - mmol/l = милимол/литра)

Сипање соли

Да би се постигли добри резултати прања, неопходно је да резервоар за со није никада празан. Со елиминиса каменца из воде, спречавајући да се таложи на судове. Резервоар за со је постављен у доњем делу машине (погледајте одељак „Опис“) и пуни се:

- када зелени пловак* није видљив када погледате чеп резервоара соли;
- када се на панелу пали лампича НЕДОСТАТАК СЈАЈА*;

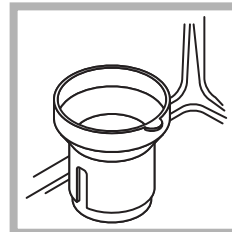

1. Извуците доњу корпу и одвртите чеп резервоара у смеру супротном од кретања казаљке на сату.
2. Само приликом прве употребе: напуните резервоар водом до врха.
3. Поставите левак*

(погледајте слику) и напуните резервоар соли до врха (око 1 кг); нормално је да исцури мало воде.

4. Скините левак*, уклоните остатке са отвора; исперите чеп под млазом воде пре него што га вратите, окрећући га главом према доле и пуштајући да вода тече кроз четири отвора распоређена у звезду у доњем делу чепа. (чеп са зеленим пловком*)

Препоручујемо да ову операцију изведете приликом сваког сипања соли.

Затворите чеп добро, како у резервоар не би ушао детерџент током прања (могао би неповратно оштетити омекшивач).

⚠ Када се укаже потреба, сипајте со пре циклуса прања тако да се уклони слани раствор присут из посуде за со.

* Постоји само на неким моделима.

Одржавање и нега

SR

Искључивање воде и струје

- Затворите славину за воду после сваког прања да бисте спречили опасност од цурења.
- Извучите утикач из утичнице када чистите машину и приликом одржавања.

Чишћење машине за прање судова

- Спољну површину и командну таблу можете чистити неабразивном крпом натопљеном водом. Не користите растворе или абразивна средства.
- Унутрашњи простор можете очистити од евентуалних мрља крпом натопљеном водом и са мало сирћета.

Избегавање непријатних мириса

- Остављајте увек врата одшкринута како би се спречило задржавање влаге.
- Редовно чистите бочне заптивке врата и каде за детерџент влажним сунђером. Тако ће се спречити задржавање хране, главног кривца за непријатан мирис.

Чишћење прскалица

Може се десити да се остаци хране залепе за прскалице и блокирају отворе кроз које излази вода: добро је повремено их проверити и очистити четкицом, али не металном.

Две прскалице, обе се могу скинути.

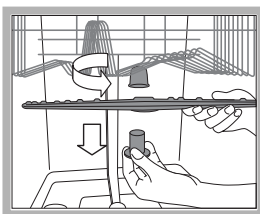

За скидање горње прскалице потребно је одврнути пластични прстен у смеру супротном од кретања казаљке на сату. Горња прскалица се враћа са страном са већим бројем отвора окренутом нагоре.

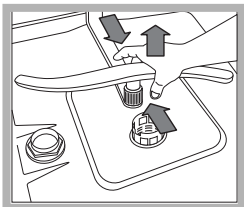

Доња прскалица се скида притискањем језичака постављених са стране и повлачењем нагоре.

Чишћење филтера на улазу воде*

Ако су црева за воду нова или дуго нису била коришћена, пре повезивања пустите воду да тече све док не постане бистра и без нечистоћа. Без ове мере опреза, постоји опасност да се место уласка воде блокира, чиме се може оштетити машина.

⚠ Повремено очистите филтер улаза воде постављен на излазу из славине.

- Затворите славину за воду.
- Одвртите крај доводног црева воде, скините филтер и пажљиво га очистите под млазом текуће воде.
- Убаците поново филтер и завртите црево.

Чишћење филтера

Филтрациона група је сачињена од три филтера који прочишћавају воду прања од остатака хране и враћају је у рецикулацију: да би се постигли добри резултати прања неопходно је очистити их.

⚠ Редовно чистите филтере.

⚠ Машина се не сме користити без филтера или са одвојеним филтерима.

• После неколико прања, проверите филтрациону групу и ако је потребно очистите је пажљиво испод млаза воде помоћу неметалне четкице, следећи овде дата упутства:

1. окрените цилиндрични филтер С у смеру кретања казаљке на сату и извучите га (сл. 1).
2. Извучите чашицу филтера В благо притискајући бочна крилца (Сл. 2);
3. Извучите тацну филтера од инокса А. (сл. 3).
4. Прегледајте шупљину и уклоните евентуалне остатке хране. НИКАДА НЕ СКИДАЈТЕ заштиту пумпе за прање (посебно оне црне боје) (сл. 4).

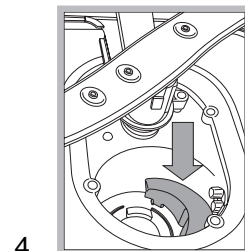
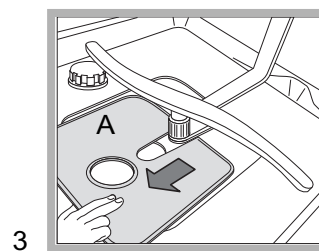
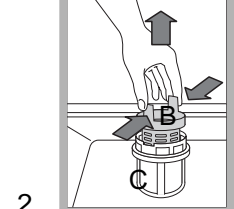
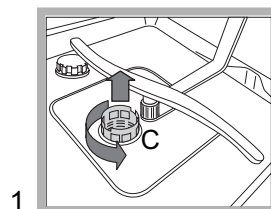

После чишћења филтера, вратите филтрациону групу и правилно је поставите у лежиште; ово је основни услов за добар рад машине.

Уколико сте одсутни дуже време

- Одвојте електричне спојеве и затворите славину за воду.
- Оставите врата одшкринута.
- По повратку, изведите једно прање на празно.

 Уређај је пројектован и направљен у складу са међународном сигурносним прописима. Ова упозорења су дата из сигурносних разлога и треба их пажљиво прочитати.

Опште сигурносне мере

- Уређај је пројектован за непрофесионалну употребу у кућним условима.
- Уређај се треба користити за прање судова у кућној употреби, и то могу радити само одрасле особе у складу са упутствима датим у овој књижици.
- Уређај се не сме постављати на отворено, чак и ако је простор наткривен, јер је веома опасно остављати га изложеног киши и непогодама.
- Машину не додирујте босим ногама.
- Утикач не извлачите из утичнице повлачењем за кабл, него хватањем за утикач.
- Пре радњи чишћења и одржавања, неопходно је да затворите славину за воду и извучете утикач из утичнице.
- У случају квара, ни у ком случају не приступајте унутрашњим механизмима у покушају поправке.
- Никада не додирујте грејач.
- Не ослањајте се и не седајте на отворена врата: уређај би се могао преврнути.
- Врата не смеју остати у отвореном положају јер могу представљати опасност од спотицања.
- Детерџент и сјај држите ван домашаја деце.
- Амбалажа није играчка за децу.

Одлагање на отпад

- Одлагање амбалаже на отпад: придржавајте се локалних прописа, тако ће амбалажа моћи да се употреби поново.
- Европска уредба 2002/96/CE о отпаду електричних и електронских уређаја (RAEE), предвиђа да кућне уређаје не треба одлагати у редовним токовима чврстог градског отпада. Овакве уређаје треба одвојено сакупити како би се повећала стопа корисног отпада и рециклаже материјала од којих су сачињени и спречило потенцијално нарушавање здравља људи и загађење животне средине. Символ прецртане корпе за отпатке налази се на свим производима да би подсетио на обавезу одвојеног одлагања отпада.

За даље информације о правилном одлагању кућних уређаја власници могу да се обратe јавној служби предвиђеној за ове послове или продавцу.

Уштеда и очување животне средине

Уштеда воде и енергије

- Машину покретати само када је пуна. У чекању да се машина напуни, непријатнемирисе ћете избећи помоћу циклуса Натапања (погледајте одељак „Програми“).
- Изаберите програм који одговара типу судова и степену задрљаности консултујући Табелу програма:
 - за уобичајено прљаве судове користите програм Еко, који осигурава ниску потрошњу енергије и воде.
 - ако је пуњење смањено активирајте опцију Пола терета* (погледајте одељак „Покретање и употреба“).
- Ако ваш уговор о потрошњи електричне енергије предвиђа временске периоде потрошње енергије, прање обављајте у периоду када је струја јефтина. Опција за одложено покретање* (погледајте одељак „Покретање и употреба“) може вам помоћи у организовању оваквог прања.

Детерџенти без фосфата, без хлора и ензимских елемената

- Препоручујемо употребу детерџената без фосфата и без хлора који се и највише препоручују за очување животне средине.
- Ензими су посебно активни на температурама близу 50°C, због чега са детерџентима које их садрже можете подешавати прање на нижим температурама и постигати исте резултате као на 65°C.
- Добро дозирајте детерџент на основу напомена произвођача, тврдоће воде, степена задрљаности и количине судова како бисте избегли расипање. Будући да су биоразградиви, детерџенти садрже елементе који нарушавају природну равнотежу.

*Постоји само на неким моделима.

Неправилности и решења

SR

Може се десити да уређај не ради. Пре него што позовете сервисера проверите да се не ради о неком лако решивом проблему са следећег списка.

Неправилности:	Могући узроци/Решење:
Машина се не покреће.	<ul style="list-style-type: none"> • Утикач није добро увучен у утичницу или у кући нема струје. • Врата машине нису добро затворена. • Задато је време одложеног покретања (погледајте „Покретање и употреба“)
Машина не избацује воду.	<ul style="list-style-type: none"> • Програм још није завршен. • Одводно црево за воду је савијено (погледајте „Постављање“). • Одвод судопере је блокиран. • Филтер је блокиран остацима хране.
Машина ради бучно.	<ul style="list-style-type: none"> • Судови се ударају међусобно или о прскалице. • Постоји превише пене: детерџент није адекватно дозиран или не одговара прању у машини за прање посуђа. (погледајте „Покретање и употреба“).
На судовима и чашама има наслага каменца или беличасте патине.	<ul style="list-style-type: none"> • Недостаје со или количина соли није подешена у складу са тврдоћом вод (погледајте „Сјај и со“). • Чеп резервоара за со није добро затворен. • Сјај је потрошен или није довољно дозиран. • Судови су од неодговарајућег материјала.
На судовима и чашама има линија или плавкастог замагљења.	<ul style="list-style-type: none"> • Превелика доза сјаја.
Судови су слабо осушени.	<ul style="list-style-type: none"> • Одабран је програм без сушења. • Сјај је потрошен или није довољно дозиран (погледајте „Сјај и со“). • Дозирање средства за сјај није одговарајуће.
Судови нису чисти.	<ul style="list-style-type: none"> • Корпе су препуњене (погледајте „Попуњавање корпи“). • Судови нису добро постављени. • Прскалице се не окрећу слободно. • Програм прања је преслаб (погледајте „Програми“). • Постоји превише пене: детерџент није адекватно дозиран или не одговара прању у машини за прање посуђа. (погледајте „Покретање и употреба“). • Чеп посуде за сјај није добро затворен. • Филтер је запрљан или блокиран (погледајте „Одржавање и нега“). • Недостаје со (погледајте „Сјај и со“).
Машина се не пуни водом/аларм за затворену славину. (трепере лампице сушење и крај).	<ul style="list-style-type: none"> • Нема воде у водоводној мрежи. • Доводно црево за воду је савијено (погледајте „Постављање“). • Отворите славину и уређај ће се покренути после неколико тренутака. • Уређај је блокиран јер нисте реаговали на треперење лампица. Искључите машину тастером ON/OFF, отворите славину и после 20 секунди поново јеупа лите притиском на исти тастер. Поново програмирајте и покрените машину.
Аларм за квар електровентила за пуњење водом (трепере лампице сушење).	<ul style="list-style-type: none"> • Искључите машину помоћу тастера ON/OFF и поново је укључите кро један минут. Ако аларм и даље остане, затворите славину за воду како бисте избегли цурења, извуците утикач из утичнице и позовите сервис.
Аларм за црево пуњења водом/ филтер на улазу воде је блокиран. (трепере лампице прање, сушење и крај).	<ul style="list-style-type: none"> • Искључите машину притиском на тастер ON/OFF. Затворите славину з воду како бисте избегли цурења, извуците утикач из утичнице. Проверите да ли је филтер на улазу за воду блокиран нечистоћом. (погледајте поглавље „Одржавање и нега“)