

HOTPOINT

UPUTSTVO ZA UPOTREBU

MAŠINA ZA SUŠENJE VEŠA AQUALTIS

AQCF 852 BI

AQCF 852 BU

Sadržaj

Važne informacije, 2-3

Instalacija, 4

Gde instalirati mašinu za sušenje veša

Provetranje

Povezivanje na struju

Pre nego što počnete s korišćenjem mašine za sušenje

Opis uređaja, 5

Otvaranje vrata

Karakteristike

Komandna tabla

Displej, 6

Uključivanje i programi, 7-12

Odabir programa

Specijalni programi

Tabela sa programima

Komande

Veš, 13-14

Sortiranje veša

Etikete sa uputstvom za pranje

Posebni materijali

Vreme sušenja

Upozorenja i saveti, 15

Opšta bezbednosna upozorenja

Odlaganje ambalaže i starih uređaja

Štednja energije i očuvanje životne sredine

Održavanje i briga o uređaju, 16

Isključivanje mašine sa električne mreže

Čišćenje filtera posle svakog programa sušenja

Kontrola bubnja posle svakog programa sušenja

Pražnjenje posude za prikupljanje vode posle svakog programa sušenja

Čišćenje jedinice za kondenzaciju

Čišćenje mašine za sušenje

Rešavanje problema, 17

Servis, 18

Rezervni delovi

! Ovaj simbol vas podseća da treba da pročitate uputstvo za upotrebu.
!Čuvajte ovo uputstvo za upotrebu, kako biste u njemu mogli proveriti stvari koje vas zanimaju. Ukoliko prodate ili preselite uređaj, vodite računa o tome da ovo uputstvo ode zajedno sa mašinom, kako bi se novi vlasnici informisali o tome kako rukovati njome.
!Pažljivo pročitatite uputstva: ovde su važne informacije o instalaciji, korišćenju i bezbednosti.

Važne informacije

Za efikasan rad vaše kondenzacijske mašine za sušenje veša, neophodno je da pratite instrukcije oko redovnog održavanje koje su opisane u produžetku.

Filter - NEOPHODNO je da čistite dlačice koje se sakupljaju na filteru posle svakog programa sušenja.

1. KORAK

Otvorite vrata mašine.



2. KORAK

Izvucite filter (uz pomoć dva prsta).

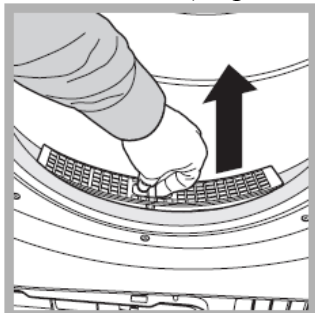

3. KORAK

Otvorite filter tako što ćete otpustiti kopčicu.



4. KORAK

Očistite sa mrežice filtera naslage dlačica ukoliko ih ima.

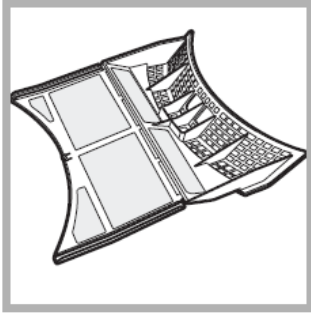

5. KORAK

Vratite filter na njegovo mesto – Strogo je zabranjeno paljenje sušare ako filter nije postavljen na svoje mesto.

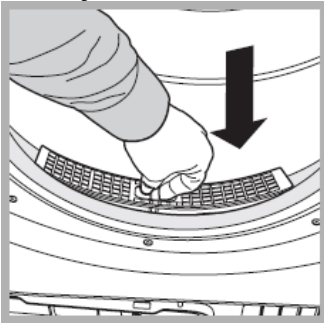

! Ukoliko ne očistite filter posle svakog programa sušenja, to može uticati na kvalitetan rad mašine – mašina će trošiti više vremena da osuši veš i samim tim će trošiti više električne energije u toku sušenja.

Posuda za prikupljanje vode - Neophodno je prazniti posudu za vodu nakon svakog programa sušenja.

1. KORAK

Povucite posudu za vodu ka sebi i potpuno je izvucite iz mašine.

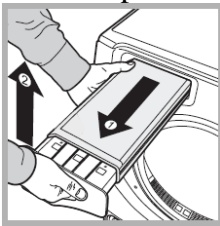

2. KORAK

Prospite svu vodu koja se sakupila u posudi.

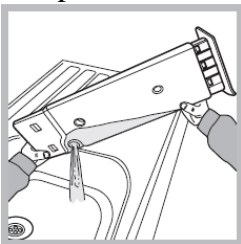

3. KORAK

Vratite posudu za vodu i proverite da li je dobro legla na svoje mesto...

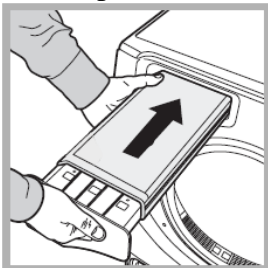

Ukoliko ne praznite posudu za vodu posle svakog programa pranja, to može da izazove:
-Blokiranje zagrevanja mašine (što znači da veš može da ostane vlažan i nakon završetka programa sušenja).

-Lampica «prosuti vodu» će se upaliti da vas informiše o tome da je posuda za vodu puna.

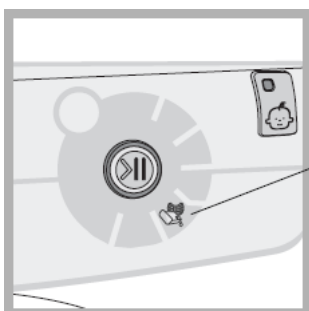

! Lampica za pražnjenje posude za prikupljanje vode se pali kada odaberete program kako bi vas podsetila da posuda treba da bude prazna i da filter treba da bude čist pre nego što novi program počne s radom.

Aktiviranje sistema za prikupljanje vode

Kada je vaša mašina za sušenje veša nova, posuda za prikupljanje vode neće sakupljati vodu sve dok sistem ne počne standardno da radi.

To može da traje 1 do 2 programa sušenja. Nakon što se aktivira, sistem će početi da prikuplja vodu pri svakom programu sušenja.

Kondenzacijska jedinica - Neophodno je čistiti dlačice sa kondenzatora svakog meseca.

1. KORAK

Otvorite poklopac kondenzatora – držite ručku i povucite ka sebi.

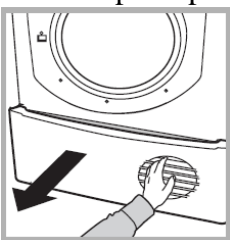

2. KORAK

Izvadite kondenzator rotirajući 3 kočnice i povlačeći kondenzator ka sebi (može se desiti da ima vode u cevima, što je normalno).

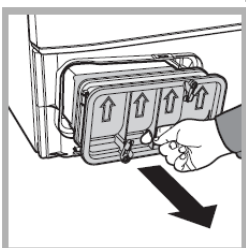

3. KORAK

Dobro isperite kondenzator tekućom vodom sa zadnje strane, tako da se uklone eventualne naslage dlačica.

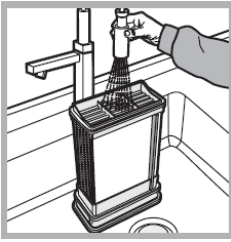

4. KORAK

Vratite sve na svoje mesto – proverite da li je kondenzator ispravno postavljen i do kraja gurnut, da li su 3 kočnice fiksirane na svojoj poziciji i da li su strelice za pozicioniranje na prednjoj strani kondenzatora usmerene na gore.



Izostanak čišćenja kondenzatora može da izazove prerano kvarenje mašine za sušenje veša.

Instalacija

Gde instalirati mašinu za sušenje

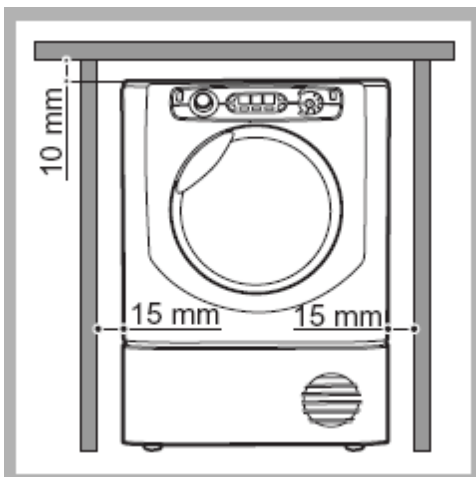

- Plamen i visoka temperatura mogu oštetiti mašinu za sušenje, pa se zato mora instalirati daleko od šporeta na gas, peći, radijatora ili ringli.

Ukoliko se ovaj uređaj instalira ispod radne ploče, treba ostaviti prostor od najmanje 10 mm iznad gornje ploče mašine; sa bočne strane treba ostaviti prostor od najmanje 15 mm. Jedino ovako se garantuje potrebna cirkulacija vazduha.

Provetravanje

- Važno je da prostorija u kojoj se koristi mašina za sušenje bude dovoljno provetrena. Takođe, proverite da li u prostoriji u kojoj se koristi mašina za sušenje ima vlage i da li postoji adekvatno strujanje vazduha.

Potrebno je obezbediti odgovarajući protok vazduha oko mašine za sušenje kako bi se omogućilo da se voda stvorena za vreme pranja kondenzuje; mašina za sušenje neće ispravno raditi ako je postavljena u zatvorenu prostoriju ili unutar ormana.

! Ukoliko se mašina za sušenje koristi u maloj ili hladnoj sobi moguće je da će se stvarati kondenzat.

! Ne preporučujemo da se mašina stavlja u orman, kao ni iza vrata koja se zatvaraju ključem, iza kliznih vrata ili vrata sa šarkama na suprotnoj strani od vrata mašine.

Crevo za odvod vode

Ukoliko se mašina za sušenje postavi blizu odvoda za vodu moguće je sprovesti vodu u cev tako da se ne koristi posuda za prikupljanje vode. Na ovaj način se izbegava i obaveza njenog pražnjenja. Ukoliko se mašina za sušenje postavi na ili pored mašine za pranje veša, one mogu da dele isti odvod za vodu. Otkaçite crevo kako je prikazano na slici **A** i povežite na odvod.

Ukoliko je odvod dalje nego što je dužina creva, možete kupiti i povezati crevo istog prečnika, samo duže.

Kako biste instalirali novo crevo, samo zamenite postojeće kao što je prikazano na slici **B**, postavljajući novo na mesto starog.

!Visina odvoda treba da bude ispod (1m) dna mašine za sušenje veša.

!Proverite da crevo nije presavijeno ili priklješteno kada postavite mašinu na njeno mesto.

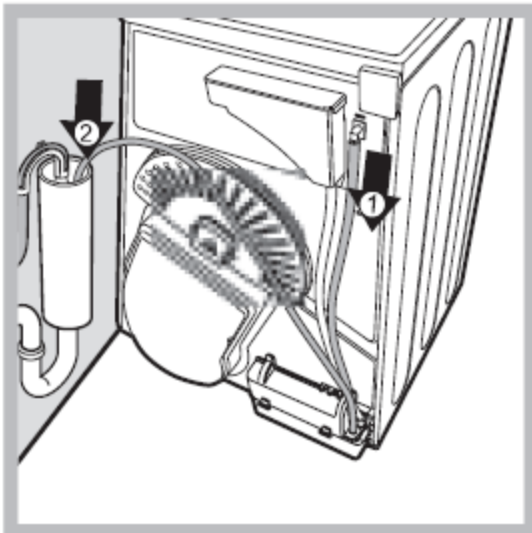

A

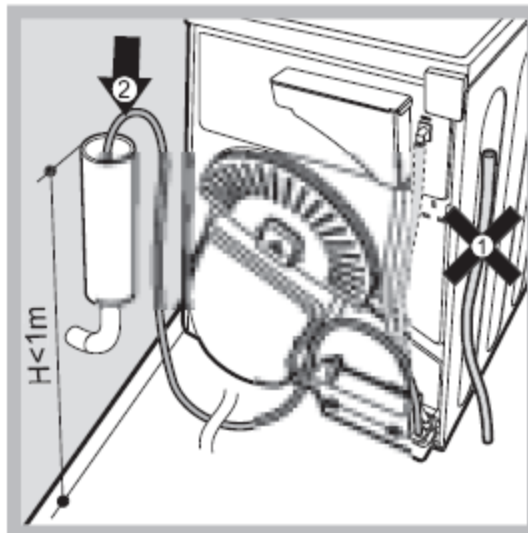

B

Priključak na struju

Pre nego što stavite utikač u struju proverite sledeće:

- da li su vam ruke suve.
- da li utičnica na zidu ima uzemljenje
- da li utičnica na zidu može da podnese maksimalnu snagu mašine za sušenje koju ćete pročitati na etiketi sa radnim podacima mašine (vidi poglavlje Opis uređaja).

- da li je snaga napajanja u opsegu navedenom na etiketi sa radnim podacima mašine (*vidi poglavlje Opis uređaja*)
- da li je utičnica na zidu kompatibilna sa vrstom utikača na mašini. Ako nije, zamenite ili utikač ili utičnicu.

! Ne smeju se koristiti produžni kablovi.

! Mašina za sušenje se ne sme instalirati na otvorenom, čak iako prostor ima nadstrešnicu.

Može biti veoma opasno izlagati mašinu kiši ili nevremenu.

! Posle instaliranja mašine za sušenje, utikač i utičnica moraju ostati blizu.

! Električni kabl ne sme se seći niti gaziti.

! Električni kabl ima utikač BS 1363 sa osiguračem od 13 amp BS1362. Ukoliko treba zameniti osigurač, on mora biti od 13 amp ASTA odobren za tip BS1362. **UPOZORENJE:** utikač se ne sme koristiti bez poklopca osigurača.

Ukoliko morate zameniti držač ili poklopac osigurača, oni moraju biti istog koda i oznake kao što je prikazano na bazi utikača.

Rezervne delove možete kupiti kod ovlašćenog distributera.

(slika: zavaren utikač)

Zamena utikača

Žice u kablju su sledećih boja:

Zelena i žuta (uzemljenje) idu do terminala označenog slovom „E“, simbola x, ili zelene i žute boje.

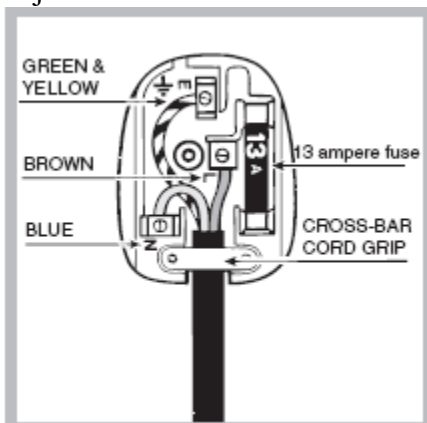

Plava žica (neutralna) ide do terminala označenog slovom „N“ ili crne boje.

13A ASTA odobreni osigurač do BS 1362.

Braon žica (živa) ide do terminala označenog slovom „L“ ili crvene boje.

!Ukoliko se utikač koji zamenjujete više ne može koristiti, onda ga morate bezbedno baciti. **NE OSTAVLJAJTE** ga tamo gde postoji mogućnost da se stavi u utičnicu i dovede do strujnog udara.

! Treba redovno kontrolisati kabl i po potrebi pozvati stručno lice da ga zameni; stručna lica će instalirati drugi kabl namenjen ovoj mašini za sušenje (*vidi poglavlje Servis*).

Kod ovlašćenih prodavaca mogu se kupiti rezervni kablovi i duži kablovi od fabričkih.

! Proizvodjač ne snosi nikakvu odgovornost u slučaju da navedena pravila ne budu ispoštovana.

! Ukoliko imate nedoumice, pozovite električara.

Pre nego što počnete s korišćenjem sušare

Kada se instalira mašina za sušenje, a pre nego što je pustite u rad, očistite unutrašnjost bubnja i uklonite nečistoću koja se mogla sakupiti tokom transporta.

OPIS PROIZVODA

Otvaranje vrata

Otvorite vrata povlacenjem za rucicu

Kondenzatorska jedinica

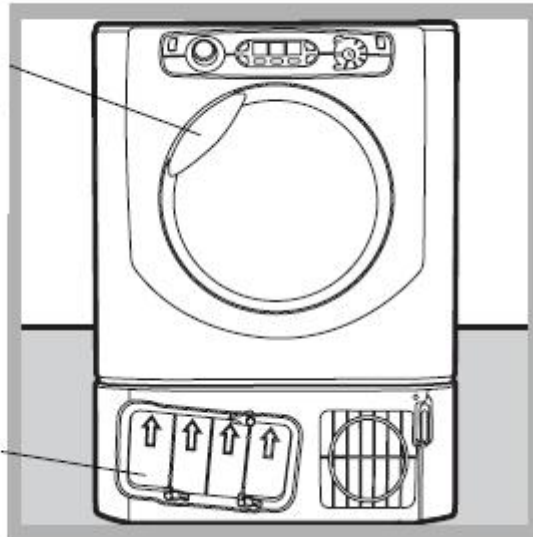

Karakteristike

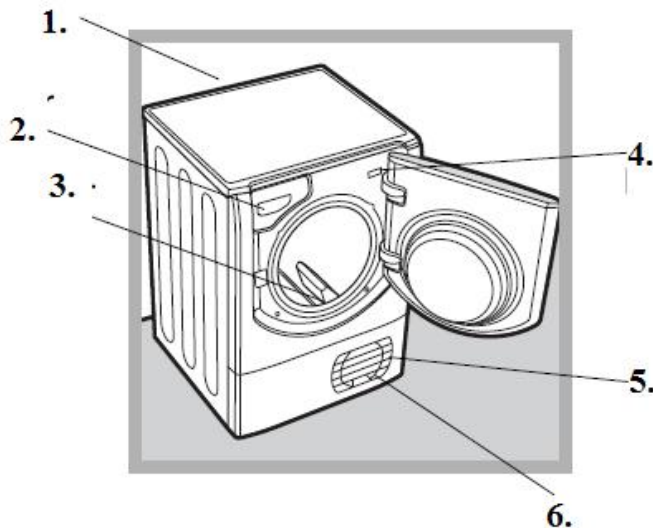

1. pločica s karakteristikama i učinkom mašine
2. posuda za prikupljanje vode
3. filter
4. serijski broj i broj modela
5. rešetka za ulaz vazduha
6. ručica za poklopac kondenzatora (povucite kako biste otvorili)

Komandna tabla

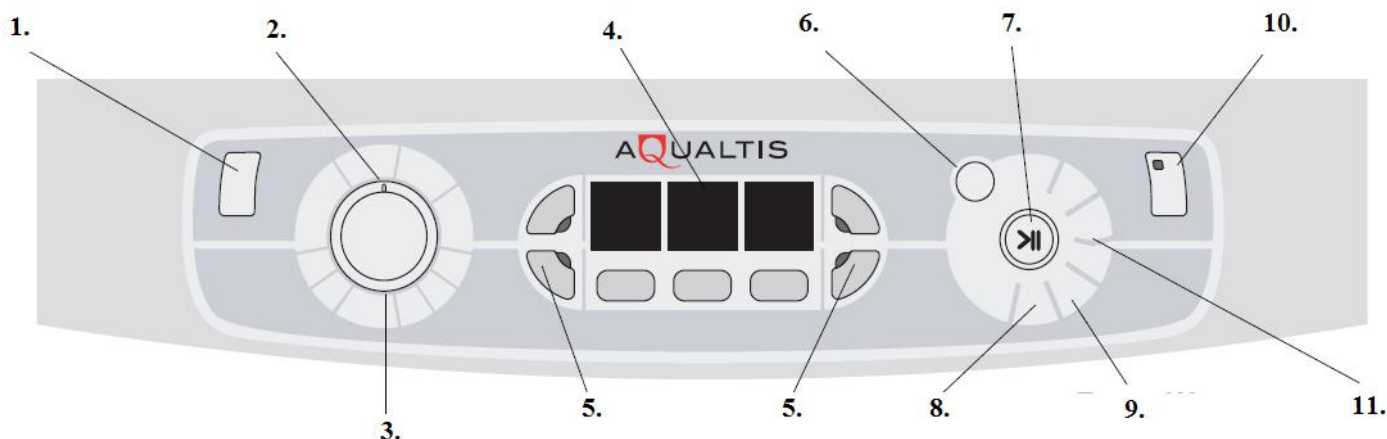

1. On/Off dugme sa lampicom (za paljenje i gašenje)
2. Indikator
3. Programator
4. Displej
5. Dugmići za dodatne opcije sa lampicama
6. Eco lampica
7. Dugme za Start/pauzu sa lampicom
8. Lampica koja signalizira da treba da se očisti kondenzator
9. Lampica koja signalizira da treba da se isprazni posuda za vodu i očisti filter
10. Dugme i lampica za zaključavanje komandne table
11. Lampice za praćenje programa sušenja

On/Off dugme sa lampicom , ukoliko sušara radi i pritisnete ovo dugme, ugasiće se. Lampica signalizira da se sušara koristi ili da je spremna da se podesi program sušenja.

Programator. Ovim dugmetom birate program sušenja: okrećite ga sve dok indikator ne dođe do programa koji želite da odaberete (*vidi poglavlje Uključivanje i programi*).

Dugmići za dodatne opcije sa lampicama. Ovim dugmićima birate raspoložive opcije za odabrani program sušenja. Upaljena lampica signalizira da je i opcija upaljena (*vidi poglavlje Uključivanje i programi*).

Displej. Ima tri dela: Sušenje uz pomoć senzora/Nivo osušenosti veša, Sušenje sa podešenim vremenom/Vreme sušenja, Vreme do kraja programa/Odloženi start; svaki deo ima svoje dugme za podešavanje (*vidi poglavlje Displej*).

Dugme za Start/pauzu sa lampicom , kada zelena lampica polako treperi, pritisnite dugme da program počne s radom. Kada program počne, lampica je konstantno upaljena. Ukoliko želite da pauzirate program, pritisnite dugme ponovo; lampica će postati narandžasta i počće ponovo da treperi. Ukoliko želite da program sušenja nastavi sa radom od mesta na kom je bio prekinut, pritisnite dugme ponovo (*vidi poglavlje Uključivanje i programi*).

Indikator „H2O“ signalizira da posuda za vodu treba da se isprazni. Par sekundi nakon što ispraznite posudu i vratite je na njeno mesto, indikator će se ugasiti; da bi se ovo desilo, sušara mora biti upaljena (*vidi poglavlje Komande*).

Napomena: ukoliko je posuda za vodu puna, na displeju stoji „H2O“ a indikator blinka, sprečeno je zagrevanje sušare i nakon završetka programa sušenja vaša odeća neće biti osušena.

Lampica koja signalizira da treba da se **isprazni posuda za vodu i očisti filter**  vas podseća svaki put pre nego što ponovo aktivirate program sušenja da je neophodno da obavite ove radnje (*vidi poglavlje Održavanje i briga o uređaju*).

Lampica koja signalizira da treba da se **očisti kondenzator**  vas podseća da je neophodno da očistite kondenzator u regularnim vremenskim intervalima (*vidi poglavlje Održavanje i briga o uređaju*).

Dugme i lampica za **zaključavanje komandne table** : Pritisnite i držite ovo dugme nakon što odaberete program sušenja i neku od dodatnih opcija. Na taj način ćete sprečiti da se ono što ste podesili slučajno promeni. Kada je ova lampica upaljena, drugi dugmići na komandnoj tabli će biti blokirani. Držite ovo dugme pritisnuto ako želite da otključate komandnu tablu. Lampica će se ugasi.

Eco lampica - ova lampica će se upaliti ako odaberete opcije pri kojima se koristi manje električne energije (*vidi poglavlje Komande*).

Displej

Displej ima tri odeljka od kojih svaki ima pripadajuće dugme.

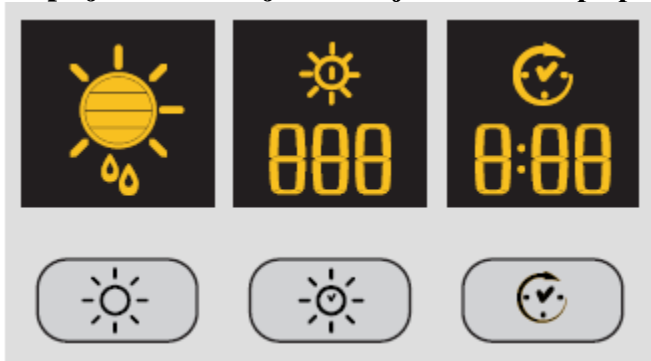

Sušenje uz pomoć senzora



Nakon što odaberete program koji ima opciju sušenja uz pomoć senzora, pritisnite dugme više puta sve dok se na displeju ne prikaže željeni nivo osušenosti veša. Ukoliko ova opcija nije raspoloživa, displej će blinkati i zujalica će se oglasiti tri puta.

! Neki programi sušenja nisu kompatibilni sa svih 5 nivoa sušenja uz pomoć senzora.

Raspoloživi nivoi osušenosti



Vlažno: Zadržava maksimalnu vlagu u odevnim predmetima, što je idealno za tkanine koje se teško peglaju, kao što je lan.



Za peglanje: Zadržava onoliko vlage u odeći koliko je potrebno da bi se lakše peglala.



Za odlaganje na vešalicu: Odeća se posle sušenja odlaže na vešalicu gde će se osušiti do kraja; program se koristi kod odevnih predmeta kod kojih je najbolje da se do kraja osuše prirodnim putem na vešalici.



Za odlaganje u orman: Odeća se posle sušenja može odmah odložiti u orman.



Za oblačenje: odeća se posle sušenja može odmah obući.

Sušenje sa podešenim vremenom



Nakon što odaberete program koji ima opciju sušenja sa podešenim vremenom, pritisnite odgovarajuće dugme da ubacite vreme sušenja. Na displeju će se smanjivati odabrano vreme svaki put kada pritisnete i pustite ovo dugme (*vidi poglavlje Uključivanje i programi*). Svaki pritisak smanjuje podešeno vreme **180, 160, 120, 90, 60, 30, 20** i zatim se ponavlja.

Ukoliko ova opcija nije raspoloživa, displej će blinkati i zujalica će se oglasiti tri puta. Odabrano vreme ostaje na displeju nakon što počne program sušenja i ne može se menjati nakon što pritisnete dugme

Start/Pauza >||.

! U mogućnosti ste da odaberete ili sušenje uz pomoć senzora ili sušenje sa podešenim vremenom.

Odloženi start

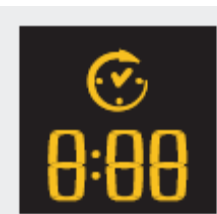

Može se podesiti samo kod programa koji imaju omogućenu opciju Odloženog starta. Svaki pritisak na odgovarajuće dugme produžava vreme odloženog starta za 1 sat i to od „1h“ do „24h“ do „OFF“ posle čega se poništava odloženi start.

Za odloženi start od 10 časova i više, displej odbrojava vreme u satima do 10 sati, zatim se prikazuje i u minutama „9:59“. Za odlaganje od 9 sati i manje, displej prikazuje sate i minute a zatim odbrojava minute za ceo period odloženog starta.

Nakon što pritisnete dugme Start/Pauza >|| vreme ne može biti promenjeno.

Kada vreme odloženog starta istekne, simbol  se gasi a na displeju se prikazuje natpis **Time to End** („Vreme do kraja“).

Ukoliko ste odabrali neki od programa sa podešenim vremenom, displej će u toku programiranja pokazivati vreme sušenja samo na srednjem odeljku displeja. Pošto pritisnete start, mašina će upaliti displej za vreme i prikazati odbrojanje vremena programa sušenja.

Time to End („Vreme do kraja“)

Ukoliko je ikonica za odloženi start ugašena  vreme prikazano na displeju je **Vreme do kraja** programa koji trenutno radi.

Kada je odabran neki od programa sa podešavanjem vremena, vreme koje je prikazano na displeju u toku rada programa sušenja je preostalo vreme do kraja.

Kada je odabran neki od automatskih programa, vreme koje je prikazano na displeju jeste procena preostalog vremena.

Kada odaberete program sušenja, na displeju se prikazuje vreme koje je potrebno da se osuši maksimalno napunjena mašina; 10 minuta kasnije, kontroler kalkuliše i daje bolju procenu trajanja programa sušenja.





Vreme do kraja programa je prikazano u satima i minutama i odbrojava se svaki minut.

Tačkice između sata i minuta blinkaju kako bi prikazale da se vreme odbrojava.

Displej takođe prikazuje ukoliko postoji neki problem sa vašom sušarom; ukoliko do toga dođe, na displeju stoji F posle koga ide brojana šifra greške, četiri dugmića za opcije i dugme za pauzu takođe blinkaju narandžastom bojom (*vidi poglavlje Rešavanje problema*).

UKLJUČIVANJE I PROGRAMI

Odabir programa

1. Uključite mašinu za sušenje u struju.
2. Razvrstajte veš na osnovu vrste tkanine (*vidi poglavlje Veš*).
3. Otvorite vrata i proverite da li je filter na svom mestu kao i da li je čist; takođe proverite da li je posuda za prikupljanje vode prazna i u ispravnom položaju (*vidi poglavlje Održavanje*).
4. Napunite mašinu vešom i pri tom pazite da se neki od odevnih predmeta ne zaglavi između vrata i dihtunga. Zatvorite vrata.
5. Ukoliko lampica ON/OFF nije upaljena, pritisnite ON/OFF dugme.
6. Odaberite program sušenja koji odgovara vrsti tkanine koju želite da sušite u skladu sa uputstvima koja su data u tabeli sa Programima (*vidi poglavlje Programi*) kao i napomenama za svaku vrstu tkanine (*vidi poglavlje Veš*).
7. Gde je raspoživo, odaberite opciju Sušenje uz pomoć senzora  ili Sušenje sa podešenim vremenom  tako što ćete da pritisnete odgovarajuće dugme sve dok se željeni nivo osušenosti veša ili trajanje ne pojavi na displeju.
! Vidi tabelu sa programima za više detalja.
8. Ukoliko želite, podesite odloženi start ili neku drugu opciju (*vidi poglavlje Displej*).
9. Ukoliko želite da se zujalica oglasi na kraju programa, pritisnite dugme ALARM .
10. Pritisnite dugme START  da započne program sušenja. Na displeju će biti prikazano vreme do kraja programa.
U toku programa sušenja, možete otvoriti vrata i izvaditi one odevne predmete koji su već suvi, dok se drugi mogu ostaviti. Nakon što zatvorite vrata mora se ponovo pritisnuti START kako bi mašina za sušenje nastavila s radom.

11. Poslednjih nekoliko minuta pre kraja programa, aktivira se završna faza sušenja hladnim vazduhom, što omogućava da se tkanine rashlade; savetujemo da ne vadite veš iz mašine pre nego što se ova faza ne završi.
12. Zujalica će vas obavestiti (ukoliko ste odabrali ovu opciju) da je program gotov a na displeju će stajati natpis **END**.
Otvorite vrata, izvadite veš, očistite filter i vratite ga na mesto. Ispraznite posudu za prikupljanje vode i vratite je na mesto (*vidi poglavlje Održavanje*).
Ukoliko je aktivirana opcija Protiv gužvanja na kraju programa sušenja a vi niste izvadili veš odmah nakon završetka programa sušenja, bubanj će se povremeno okretati i to tokom 10 sati ili sve dok ne otvorite vrata mašine.
13. Isključite mašinu za sušenje pritiskom na dugme On/Off.

Specijalni programi

Lako peglanje

Lako peglanje je kratki desetominutni program (8 minuta toplog vazduha, nakon čega ide 2 minute rashlađivanja) u toku koga se rastresu vlakna tkanine koja je bila presavijena na istom mestu duže vremena. Ovaj program opušta vlakna i čini da se lakše peglaju i savijaju.

! Lako peglanje nije program sušenja i ne treba da se koristi za mokre odevne predmete.

Za najbolje rezultate:

1. Nemojte prekoračiti maksimalni dozvoljeni kapacitet za ovaj program. Ove brojke se odnose na veš kad je suv:

Tkanina:	maksimalno:
Pamuk i pamučna mešavina	2,5 kg
Sintetika	2 kg
Džins	2 kg
2. Izvadite veš iz mašine čim se program završi, okačite, presavijte ili peglajte veš i stavite ga u orman. Ukoliko to nije moguće, ponovite program.
Rezultat programa Lako peglanje zavisi od vrste tkanine. Dobri rezultati se postižu kod tradicionalnih tkanina kao što je pamuk ili pamučna mešavina a nešto lošiji su kod akrilnih tkanina ili kod materijala kao što je Tencel. ®

Program za vunu

- Ovaj program namenjen je sušenju odevnih predmeta od vune koji se mogu sušiti u mašini i koji na etiketi imaju simbol .
- Može se koristiti za 1kg veša (oko 3 džempera) maksimalno.
- Preporučujemo da odevne predmete okrenete da se suše s naličja.
- Ovaj program traje oko 60 minuta, ali može trajati i duže u zavisnosti od veličine i gustine tkanja veša, kao i od brzine obrtaja centrifuge koju ste koristili kada ste veš prali u mašini za veš.
- Pošto se ovaj program sušenja završi, veš se uglavnom može odmah obući; međutim, neki teži odevni predmeti mogu ostati mokri po ivicama. Ostavite ih da se prirodno osuše, jer ako ih budete dodatno sušili u sušari, možete ih oštetiti.
! Za razliku od drugih materijala, ukoliko se odevni predmet od vune skupi, ne može se više nikada vratiti na originalnu veličinu.

! Ovaj program nije podesan za sušenje odevnih predmeta od akrila.

Džins

- Ovaj program namenjen je sušenju odevnih predmeta od džins pamuka. Pre sušenja izvucite džepove kako bi se mogli osušiti.
 - Može se koristiti za 3kg veša (oko 4 para farmerki).
 - Može se koristiti za sve odevne predmete od džinsa - za jakne, na primer.
 - Ovaj program traje oko 85 minuta, ali može trajati i duže u zavisnosti od količine veša i od brzine obrtaja centrifuge koju ste koristili kada ste veš prali u mašini za veš.
 - Pošto se ovaj program sušenja završi, veš se uglavnom može odmah obući; međutim, može se desiti da su ivice i dalje mokre. Ukoliko do ovoga dođe, okrenite odevni predmet s naličja i pustite isti program ponovo ali s kraćim trajanjem.
 - Ovaj program se sme koristiti samo za odevne predmete koji su 100% od pamuka. Nemojte mešati tamnije i svetlije obojene odevne predmete. Nemojte koristiti ovaj program za odevne predmete koji imaju vezene ukrase, nitne ili slično. Izvucite džepove pre sušenja.
! Ne preporučujemo da koristite ovaj program ukoliko vaši odevni predmeti od džinsa imaju elastične ivice ili vez.
-

Košulje - visoka temperatura

- Ovaj program namenjen je sušenju pamučnih košulja.
 - Može se koristiti za 3kg veša (oko 10 košulja) maksimalno.
 - Ovaj program traje oko 80 minuta, ali može trajati i duže u zavisnosti od količine veša i od brzine obrtaja centrifuge koju ste koristili kada ste veš prali u mašini za veš.
 - Pošto se ovaj program sušenja završi, veš se uglavnom može odmah obući; međutim, može se desiti da su ivice i dalje mokre. Ukoliko do ovoga dođe, okrenite odevni predmet s naličja i pustite isti program ponovo ali s kraćim trajanjem.
-

Košulje - niska temperatura

- Ovaj program namenjen je sušenju košulja od sintetike ili od mešavine prirodnih i sintetičkih materijala kao što su poliester i pamuk.
 - Može se koristiti za 3kg veša (oko 14 košulja) maksimalno.
 - Ovaj program traje oko 65 minuta, ali može trajati i duže u zavisnosti od količine veša i od brzine obrtaja centrifuge koju ste koristili kada ste veš prali u mašini za veš.
 - Pošto se ovaj program sušenja završi, veš se uglavnom može odmah obući; međutim, može se desiti da su ivice i dalje mokre. Ukoliko do ovoga dođe, okrenite odevni predmet s naličja i pustite isti program ponovo ali s kraćim trajanjem.
-

Svila

- Ovaj program namenjen je sušenju osetljivih odevnih predmeta od svile.
- Može se koristiti za 0,5kg maksimalno.
- Ovaj program traje oko 110 minuta, ali može trajati i duže u zavisnosti od količine veša i gustine tkanja tkanina kao i od brzine obrtaja centrifuge koju ste koristili kada ste veš prali u mašini za veš.

- Pošto se ovaj program sušenja završi, veš se uglavnom može odmah obući; međutim, može se desiti da su ivice i dalje mokre kod nekih težih odevnih predmeta. Ukoliko do ovoga dođe, okrenite odevni predmet s naličja i pustite isti program ponovo ali s kraćim trajanjem.
- Ovaj program se može koristiti samo kod odevnih predmeta na čijoj etiketi piše da se mogu sušiti mašinski.

Program za sušenje prekrivača

! Kod ovog programa treba voditi računa da ne sušite oštećene komade, jer punjenje koje ispada iz prekrivača može dovesti do toga da se filter zapuši, što će onemogućiti strujanje vazduha i dovesti do požara.

- Može se koristiti za sušenje isključivo prekrivača za singl krevet - ne može se koristiti za prekrivač za bračni krevet ili king size prekrivače.
- Pošto se ovaj program sušenja završi, prekrivač se uglavnom može odmah koristiti, ali se može desiti da je blago mokr na pojedinim mestima. Ukoliko do ovoga dođe, izvadite prekrivač, rastresite ga i presavijte ga na drugi način. Zatim pustite isti program ponovo ali sa kraćim trajanjem.
- Ovaj program se može koristiti i za sušenje punjenih jakni.

Sušenje pamučnih prekrivača



- Ovaj program namenjen je sušenju Pamučnih prekrivača - sa pamučnim punjenjem i pamučnim platnom.
- Ovaj program traje oko 120 minuta, ali može trajati i duže u zavisnosti od veličine prekrivača i gustine tkanja kao i od brzine obrtaja centrifuge koju ste koristili kada ste prekrivač prali u mašini za veš.
- Ovaj program se može koristiti samo kod prekrivača na čijoj etiketi piše da se mogu sušiti mašinski.

Sušenje sintetičkih prekrivača



- Ovaj program namenjen je sušenju Sintetičkih prekrivača, sa sintetičkim punjenjem.
- Ovaj program traje oko 115 minuta, ali može trajati i duže u zavisnosti od veličine prekrivača i gustine tkanja kao i od brzine obrtaja centrifuge koju ste koristili kada ste prekrivač prali u mašini za veš.
- Ovaj program se može koristiti samo kod prekrivača na čijoj etiketi piše da se mogu sušiti mašinski.

Bebi program



- Ovaj program namenjen je sušenju malih i osetljivih odevnih predmeta za bebe, kao i posteljine.
- Koristi se za sušenje odevnih predmeta od Pamuka i Šanila; nemojte sušiti artikle kao što su portikle, gaćice sa plastičnim nepromočivim filmom.
- Može se koristiti za 1kg maksimalno.
- Ovaj program traje oko 120 minuta, ali može trajati i duže u zavisnosti od količine veša i gustine tkanja kao i od brzine obrtaja centrifuge koju ste koristili kada ste veš prali u mašini za veš.
- Pošto se ovaj program sušenja završi, veš se uglavnom može odmah obući; međutim, može se desiti da su ivice i dalje mokre. Ukoliko do ovoga dođe, okrenite odevni predmet s naličja i pustite isti program ponovo ali s kraćim trajanjem.

Donji veš

- Ovaj program je namenjen sušenju veoma osetljivog donjeg veša uključujući svilu.
- Može se koristiti za 1kg veša maksimalno. Neophodno je zatvoriti kukice na grudnjacima, dugmiće i rajsferšluse ukoliko ih ima.
- Ovaj program traje oko 90 minuta, ali može trajati i duže u zavisnosti od količine veša i gustine tkanja kao i od brzine obrtaja centrifuge koju ste koristili kada ste veš prali u mašini za veš.
- Pošto se ovaj program sušenja završi, veš se uglavnom može odmah obući; međutim, može se desiti da su ivice i dalje mokre. Ukoliko do ovoga dođe, okrenite veš s naličja i pustite isti program ponovo ali s kraćim trajanjem.

Osetljivi veš

- Ovaj program je namenjen sušenju Osetljivih odevnih predmeta, kao što je na primer odeća od Akrila.
- Može se koristiti za 2 kg veša maksimalno.
- Ovaj program traje oko 120 minuta, ali može trajati i duže u zavisnosti od količine veša i gustine tkanja kao i od brzine obrtaja centrifuge koju ste koristili kada ste veš prali u mašini za veš.
- Pošto se ovaj program sušenja završi, veš se uglavnom može odmah obući; međutim, može se desiti da su pojedini delovi i dalje mokri. Ukoliko do ovoga dođe, okrenite veš s naličja i pustite isti program ponovo ali s kraćim trajanjem.

Program za sušenje peškira i posteljine

- Ovaj program je namenjen sušenju pamučnih peškira i posteljine.
- Može se koristiti za 8kg veša maksimalno.
- Ovaj program traje oko 150 minuta, ali može trajati i duže u zavisnosti od količine veša i od brzine obrtaja centrifuge koju ste koristili kada ste veš prali u mašini za veš.
- Pošto se ovaj program sušenja završi, posteljina i peškiri se uglavnom mogu odmah koristiti; međutim, može se desiti da su pojedini delovi i dalje mokri, posebno kod većih komada. Ukoliko do ovoga dođe, okrenite veš s naličja i pustite isti program ponovo ali s kraćim trajanjem.

Osvežavanje

! Provetravanje nije program sušenja i ne treba da se koristi za mokre odevne predmete.

- Može se koristiti za 8kg veša maksimalno ali je mnogo učinkovitiji ukoliko se osvežavaju manje količine veša.
Ovaj program traje 20 minuta i za to vreme vaša odeća je provetrena hladnim vazduhom. Ova opcija se može koristiti i da rashladite vruć veš.

Tabela s programima sušenja



















! Ukoliko On/Off lampica nije upaljena, pritisnite On/Off dugme i zatim odaberite program.











Program	Kako se odvija	Kako se podešava	Napomene/Raspoložive opcije
Lako peglanje 	Kratki program (oko 10 minuta) koji omekšava vlakna tkanine što je čini spremnom za peglanje	<ol style="list-style-type: none"> 1.Postavite dugme za PROGRAME na poziciju . 2.Odaberite opciju Alarm ukoliko želite. 3.Pritisnite dugme Start »l. 	<p>! Ovo nije program sušenja (vidi na prethodnoj strani).</p> <p>Raspoložive opcije</p> <p>Alarm </p>
Osvežavanje 	20 minutni program osvežavanja, tj. provetravanja veša	<ol style="list-style-type: none"> 1.Postavite dugme za PROGRAME na poziciju . 2.Odaberite opciju Alarm ukoliko želite. 3.Pritisnite dugme Start »l. 	<p>Alarm </p>































Pamuk





Pamuk - visoka temperatura 	Suši: pamučnu odeću na visokoj temperaturi	<ol style="list-style-type: none"> 1.Postavite dugme za PROGRAME na poziciju . 2.Odaberite Sušenje uz pomoć senzora ili Sušenje sa podešenim vremenom (vidi u produžetku). 3.Odaberite neku dodatnu opciju ukoliko želite. 4.Pritisnite dugme Start »l. 	<p>Alarm . Odloženi start. Opcija protiv gužvanja pre početka sušenja . Opcija protiv gužvanja nakon završetka sušenja . Mini program </p> <p>Sušenje uz pomoć senzora, automatsko sušenje:</p> <p>Mokar veš , Veš spreman za peglanje , Veš spreman za odlaganje na vešalicu , Veš spreman za odlaganje u orman , Veš spreman za oblačenje .</p>
Pamuk - niska temperatura 	Suši: pamučnu odeću na niskoj temperaturi Napomena: maksimalno 6kg	<ol style="list-style-type: none"> 1.Postavite dugme za PROGRAME na poziciju . 2.Odaberite Sušenje uz pomoć senzora ili Sušenje sa podešenim vremenom (vidi u produžetku). 3.Odaberite neku dodatnu opciju ukoliko želite. 4.Pritisnite dugme Start »l. 	<p>Alarm . Odloženi start. Opcija protiv gužvanja pre početka sušenja . Opcija protiv gužvanja nakon završetka sušenja . Mini program </p> <p>Sušenje uz pomoć senzora, automatsko sušenje:</p> <p>Mokar veš , Veš spreman za peglanje , Veš spreman za odlaganje na vešalicu , Veš spreman za odlaganje u orman .</p>

















Košulje



















<p>Košulje - visoka temperatura</p> 	<p>Suši vaše košulje na visokoj temperaturi.</p>	<ol style="list-style-type: none"> 1. Postavite dugme za PROGRAME na poziciju . 2. Odaberite Sušenje uz pomoć senzora ili Sušenje sa podešenim vremenom (<i>vidi u produžetku</i>). 3. Odaberite neku dodatnu opciju ukoliko želite. 4. Pritisnite dugme Start »ll. 	<p>Alarm  . Odloženi start. Opcija protiv gužvanja pre početka sušenja  . Opcija protiv gužvanja nakon završetka sušenja  .</p> <p>Mini program </p> <p>Sušenje uz pomoć senzora, automatsko sušenje:</p> <p>Mokar veš  , Veš spreman za peglanje  , Veš spreman za odlaganje na vešalicu  , Veš spreman za odlaganje u orman  .</p>
<p>Košulje - niska temperatura</p> 	<p>Suši vaše košulje na niskoj temperaturi.</p>	<ol style="list-style-type: none"> 1. Postavite dugme za PROGRAME na poziciju . 2. Odaberite Sušenje uz pomoć senzora ili Sušenje sa podešenim vremenom (<i>vidi u produžetku</i>). 3. Odaberite neku dodatnu opciju ukoliko želite. 4. Pritisnite dugme Start »ll. 	<p>Alarm  . Odloženi start. Opcija protiv gužvanja pre početka sušenja  . Opcija protiv gužvanja nakon završetka sušenja  .</p> <p>Mini program </p> <p>Sušenje uz pomoć senzora, automatsko sušenje:</p> <p>Mokar veš  , Veš spreman za peglanje  , Veš spreman za odlaganje na vešalicu  , Veš spreman za odlaganje u orman  .</p>

<p>Džins</p> 	<p>Suši odevne predmete od džinsa na visokoj temperaturi</p>	<ol style="list-style-type: none"> 1. Postavite dugme za PROGRAME na poziciju . 2. Odaberite Sušenje uz pomoć senzora (<i>vidi u produžetku</i>). 3. Odaberite neku dodatnu opciju ukoliko želite. 4. Pritisnite dugme Start »ll. 	<p>Alarm  . Odloženi start. Opcija protiv gužvanja pre početka sušenja  . Opcija protiv gužvanja nakon završetka sušenja  .</p> <p>Sušenje uz pomoć senzora, automatsko sušenje:</p> <p>Mokar veš  , Veš spreman za peglanje  , Veš spreman za odlaganje na vešalicu  , Veš spreman za odlaganje u orman  , Veš spreman za oblačenje . (preporučujemo da upalite opciju Veš spreman za oblačenje).</p>
<p>Sintetika</p>	<p>Suši sintetičke odevne predmete na visokoj temperaturi</p>	<ol style="list-style-type: none"> 1. Postavite dugme za PROGRAME na poziciju . 2. Odaberite Sušenje uz pomoć 	<p>Alarm  . Odloženi start. Opcija protiv gužvanja pre početka sušenja  . Opcija</p>

		<p>senzora ili Sušenje sa podešenim vremenom (<i>vidi u produžetku</i>).</p> <p>3.Odaberite neku dodatnu opciju ukoliko želite.</p> <p>4.Pritisnite dugme Start » .</p>	<p>protiv gužvanja nakon završetka sušenja  .</p> <p>Mini program  .</p> <p>Sušenje uz pomoć senzora, automatsko sušenje:</p> <p>Mokar veš  , Veš spreman za peglanje  , Veš spreman za odlaganje na vešalicu  , Veš spreman za odlaganje u orman  .</p>
<p>Peškiri & posteljina</p> 	<p>Suši peškire i posteljinu na visokoj temperaturi</p>	<p>1.Postavite dugme za PROGRAME na poziciju  .</p> <p>2.Odaberite Sušenje uz pomoć senzora (<i>vidi u produžetku</i>).</p> <p>3.Odaberite neku dodatnu opciju ukoliko želite.</p> <p>4.Pritisnite dugme Start » .</p>	<p>Alarm  . Odloženi start. Opcija protiv gužvanja pre početka sušenja  . Opcija protiv gužvanja nakon završetka sušenja  .</p> <p>Sušenje uz pomoć senzora, automatsko sušenje:</p> <p>Mokar veš  , Veš spreman za peglanje  , Veš spreman za odlaganje na vešalicu  , Veš spreman za odlaganje u orman  . (preporučujemo da upalite opciju Veš spreman za odlaganje u orman).</p>
<p>Prekrivači od pamuka</p> 	<p>Suši prekrivače na niskoj temperaturi</p>	<p>1.Postavite dugme za PROGRAME na poziciju  .</p> <p>2.Odaberite Sušenje uz pomoć senzora (<i>vidi u produžetku</i>).</p> <p>3.Odaberite neku dodatnu opciju ukoliko želite.</p> <p>4.Pritisnite dugme Start » .</p>	<p>Alarm  . Odloženi start. Opcija protiv gužvanja pre početka sušenja  . Opcija protiv gužvanja nakon završetka sušenja  .</p> <p>Sušenje uz pomoć senzora, automatsko sušenje:</p> <p>Mokar veš  , Veš spreman za peglanje  , Veš spreman za odlaganje na vešalicu  , Veš spreman za odlaganje u orman  . (preporučujemo da upalite opciju Veš spreman za odlaganje u orman).</p>
<p>Prekrivači od sintetike</p> 	<p>Suši punjenu posteljinu na niskoj temperaturi</p>	<p>1.Postavite dugme za PROGRAME na poziciju  .</p> <p>2.Odaberite Sušenje uz pomoć senzora (<i>vidi u produžetku</i>).</p>	<p>Alarm  . Odloženi start. Opcija protiv gužvanja pre početka sušenja  . Opcija protiv gužvanja nakon završetka sušenja  .</p>



		<p>3.Odaberite neku dodatnu opciju ukoliko želite.</p> <p>4.Pritisnite dugme Start > .</p>	<p>Sušenje uz pomoć senzora, automatsko sušenje:</p> <p>Mokar veš , Veš spreman za peglanje , Veš spreman za odlaganje na vešalicu , Veš spreman za odlaganje u orman .</p> <p>(preporučujemo da upalite opciju Veš spreman za odlaganje u orman).</p>
--	--	--	---





Program	Kako se odvija	Kako se podešava	Napomene/Raspoložive opcije
<p>Vuna</p> 	Suši vunene odevne predmete	<p>1.Postavite dugme za PROGRAME na poziciju</p> <p>2.Odaberite Sušenje uz pomoć senzora (vidi u produžetku).</p> <p>3.Odaberite neku dodatnu opciju ukoliko želite.</p> <p>4.Pritisnite dugme Start > .</p>	<p>Alarm .</p> <p>Sušenje uz pomoć senzora, automatsko sušenje:</p> <p>Mokar veš , Veš spreman za peglanje , Veš spreman za odlaganje na vešalicu , Veš spreman za odlaganje u orman .</p> <p>(preporučujemo da upalite opciju Veš spreman za odlaganje u orman).</p>
<p>Svila</p> 	Suši svilene odevne predmete na niskoj temperaturi	<p>1.Postavite dugme za PROGRAME na poziciju</p> <p>2.Odaberite Sušenje uz pomoć senzora (vidi u produžetku).</p> <p>3.Odaberite neku dodatnu opciju ukoliko želite.</p> <p>4.Pritisnite dugme Start > .</p>	<p>Alarm .</p> <p>Sušenje uz pomoć senzora, automatsko sušenje:</p> <p>Mokar veš , Veš spreman za peglanje , Veš spreman za odlaganje na vešalicu , Veš spreman za odlaganje u orman .</p> <p>(preporučujemo da upalite opciju Veš spreman za odlaganje u orman).</p>
<p>Bebi program</p> 	Suši odevne predmete za bebu na niskoj temperaturi	<p>1.Postavite dugme za PROGRAME na poziciju</p> <p>2.Odaberite Sušenje uz pomoć senzora (vidi u produžetku).</p> <p>3.Odaberite neku dodatnu opciju ukoliko želite.</p> <p>4.Pritisnite dugme Start > .</p>	<p>Alarm . Odloženi start. Opcija protiv gužvanja pre početka sušenja  . Opcija protiv gužvanja nakon završetka sušenja .</p> <p>Sušenje uz pomoć senzora, automatsko sušenje:</p> <p>Mokar veš , Veš spreman za peglanje , Veš spreman</p>

			za odlaganje na vešalicu  , Veš spreman za odlaganje u orman  . (preporučujemo da upalite opciju Veš spreman za odlaganje u orman).
Program za donji veš 	Suši donji veš na niskoj temperaturi	1. Postavite dugme za PROGRAME na poziciju . 2. Odaberite Sušenje uz pomoć senzora (vidi u produžetku). 3. Odaberite neku dodatnu opciju ukoliko želite. 4. Pritisnite dugme Start > .	Alarm  . Odloženi start. Opcija protiv gužvanja pre početka sušenja  . Opcija protiv gužvanja nakon završetka sušenja  . Sušenje uz pomoć senzora, automatsko sušenje: Mokar veš  , Veš spreman za peglanje  , Veš spreman za odlaganje na vešalicu  , Veš spreman za odlaganje u orman  . (preporučujemo da upalite opciju Veš spreman za odlaganje u orman).
Program za osetljive odevne predmete (npr. Akril) 	Suši osetljive odevne predmete na niskoj temperaturi	1. Postavite dugme za PROGRAME na poziciju . 2. Odaberite Sušenje uz pomoć senzora ili Sušenje sa podešenim vremenom (vidi u produžetku). 3. Odaberite neku dodatnu opciju ukoliko želite. 4. Pritisnite dugme Start > .	Alarm  . Odloženi start. Opcija protiv gužvanja pre početka sušenja  . Opcija protiv gužvanja nakon završetka sušenja  . Sušenje uz pomoć senzora, automatsko sušenje: Mokar veš  , Veš spreman za peglanje  , Veš spreman za odlaganje na vešalicu  , Veš spreman za odlaganje u orman  . (preporučujemo da upalite opciju Veš spreman za odlaganje u orman).

Sušenje uz pomoć senzora ili Sušenje sa podešenim vremenom

Prvo odaberite program (vidi tabelu sa programima).

Program	Kako se odvija	Kako se podešava	Napomene/Raspoložive opcije
Sušenje uz pomoć senzora	Uvek koristite opciju sušenja vaše odeće uz pomoć senzora ukoliko je to moguće jer su tada garantovani najbolji	1. Pritiskajte više puta dugme za Sušenje uz pomoć senzora sve dok displej ne prikaže željenu vrednost. Svaki	Raspoložive opcije Alarm  . Odloženi start. Opcija protiv gužvanja pre početka sušenja  . Opcija

	<p>rezultati.</p> <p>Jačina toplote zavisi od odabranog programa (na osnovu materijala).</p>	<p>pritisak menja vrednost I</p> <p>zatim se ponavlja.</p> <p>! Neki programi nemaju svih pet nivoa osušenosti.</p> <p>2.Odaberite neku dodatnu opciju ukoliko želite.</p> <p>3.Pritisnite dugme Start > .</p>	<p>protiv gužvanja nakon završetka sušenja  .</p> <p>Mini program  .</p> <p>Konsultujte predloženo vreme sušenja (vidi poglavlje Veš).</p> <p>Poslednjih 10 minuta kod ovih programa je faza rashlađivanja veša .</p>
<p>Sušenje sa podešenim vremenom (180, 160, 120, 90, 60, 30 ili 20 minuta)</p>	<p>Ukoliko sami želite da podesite vreme sušenja, aktivirajte opciju sušenja sa podešenim vremenom.</p> <p>Jačina toplote zavisi od odabranog programa (na osnovu materijala).</p>	<p>1.Pritiskajte više puta dugme za Sušenje s podešenim vremenom sve dok displej ne prikaže željenu vrednost. Svaki pritisak smanjuje vrednost 180, 160, 120, 90, 60, 30, 20 i zatim se ponavlja.</p> <ul style="list-style-type: none"> • Program za sušenje osetljivih odevnih predmeta maksimalno može da traje 120 minuta. <p>2.Odaberite neku dodatnu opciju ukoliko želite.</p> <p>3.Pritisnite dugme Start > .</p>	<p>Raspložive opcije</p> <p>Alarm  Odloženi start. Opcija protiv gužvanja pre početka sušenja  . Opcija protiv gužvanja nakon završetka sušenja  .</p> <p>Konsultujte predloženo vreme sušenja (vidi poglavlje Veš).</p> <p>Poslednjih 10 minuta kod ovih programa je faza rashlađivanja veša .</p>

! Kako biste dobili najbolje rezultate sušenja, nemojte otvarati vrata pre nego što se program sušenja završi.

Komande

- **Programator**

! Upozorenje: ukoliko posle pritiska na dugme Start, promenite poziciju programatora, nova pozicija **NEĆE** promeniti odabrani program.

Ukoliko želite da promenite program, pritisnite dugme Start/Pauza >|| da pauzirate program, lampica će blinkati narandžastom bojom; zatim odaberite novi program i neku od dodatnih opcija; tada lampica počinje da treperi zelenom bojom. Pritisnite dugme Star/Pauza >|| i novi program će početi s radom.

- **Dugmići i lampice za dodatne opcije**

Ovi dugmići služe da prilagodite odabrani program sušenja svojim ličnim potrebama. Nisu sve opcije kompatibilne sa svim programima sušenja (*vidi poglavlje Uključivanje i programi*).

Ukoliko neka opcija nije raspoloživa kod nekog programa a vi pritisnete dugme, zujalica će se oglasiti tri puta. Ukoliko je opcija raspoloživa, zujalica će se čuti jednom a lampica pored dugmeta će se upaliti da potvrdi odabir.

- **Eko lampica**

Ova lampica će se upaliti kada aktivirate opciju uz program koja omogućava upotrebu manje električne energije od uobičajenog. To se dešava kada na primer aktivirate Automatski ili program sa senzorom ili koristite Sušenje s podešenim vremenom koje je kraće od fabrički podešenog vremena. Ova lampica ne znači da je podešeno optimalno korišćenje električne energije; ona samo pokazuje da ono što ste vi podesiti koristi manje struje.

- **Lampice za praćenje odvijanja programa sušenja** ( **Sušenje**,  **Hlađenje**, **END**)

Lampice za praćenje programa vam pokazuju dokle je stigao program sušenja. U svakoj fazi programa, pali se odgovarajuća lampica.

- **Odloženi start** 

Početak rada pojedinih programa (*vidi poglavlje Uključivanje i programi*) može biti odložen do 24h (*vidi poglavlje Displej*). Proverite da li je posuda za vodu ispražnjena i da li je filter očišćen pre nego što podesite odloženi start.

- **Opcija protiv gužvanja pre početka sušenja** 

Kada odaberete odloženi start i ovu opciju, odeća se povremeno vrti u bubnju dok se čeka početak rada a sve to da se odeća ne bi gužvala.

- **Opcija protiv gužvanja nakon završetka sušenja** 

Kada odaberete ovu opciju, odeća se povremeno vrti nakon završetka programa sušenja i rashlađivanja kako se ne bi dodatno gužvala. Aktivirajte ovu opciju kada niste u mogućnosti da izvadite veš iz sušare odmah nakon završetka sušenja. Lampica END je upaljena u toku ove faze.



- **Mini program** 

Može se aktivirati kod programa za Pamuk na visokoj temperaturi, Pamuka na niskoj temperaturi, Košulje na visokoj temperaturi, Košulje na niskoj temperaturi i programa za sintetiku.

Koristi se za 1 ili 2kg veša.

Ova opcija se preporučuje kod manjih količina veša uz uporebu Automatskih programa za Sušenje uz pomoć senzora – takođe je bolja procena vremena do kraja programa.

- **Lampica „H2O“ za pražnjenje posude za vodu i čišćenje filtera**

(Ukoliko ste sušaru povezali na odvod vode, lampicu  koja se odnosi na pražnjenje posude za vodu  možete ignorisati, jer nema potrebe za njenim pražnjenjem).

Kada je upaljena lampica  (ne blinka), ona vas podseća da ispraznite posudu za vodu. Ukoliko se posuda napuni u toku programa sušenja, grejač se gasi i sušara uključuje fazu Rashlađivanja nakon čega lampica počinje da blinka i oglašava se zujalica. Tada morate isprazniti posudu i ponovo uključiti sušaru jer se u protivnom veš neće osušiti.

Nakon što ponovo uključite sušaru, lampici je potrebno nekoliko sekundi pre nego što se konačno isključi. Da biste izbegli ovo, uvek praznite posudu za vodu pre korišćenja sušare. (*vidi poglavlje Održavanje*).

! Skrećemo vam pažnju da UVEK morate čistiti filter čak i ako ste prikačili sušaru na odvod.

• **Otvaranje vrata**

Otvaranje vrata (ili pritisak na dugme Start/Pauza) u toku rada sušare će je zaustaviti i sledeće će se dogoditi:

1. Lampica Start/pauza će blinkati narandžastom bojom
2. Ako je aktiviran odloženi start, nastaviće se sa odbrojanjem unazad. Morate pritisnuti dugme Start da se nastavi odloženi program. Jedna od lampica za odloženi start će blinkati da pokaže do kog vremena je stigao odloženi start.
3. Dugme za Start mora biti pritisnuto da se nastavi program. Lampice za praćenje odvijanja programa sušenja će se promeniti da prikažu trenutni status a lampica Start/Pauza će prestati da blinka i postaće zelena.
4. U toku faze protiv gužvanja nakon završetka sušenja, program će se završiti. Ponovnim pritiskom na dugme Start/Pauza krenuće novi program od početka.
5. Ukoliko programatorom promenite program sušenja, lampica za Start/Pauzu će postati zelena. Ukoliko je odeća dovoljno suva, možete odabrati program Rashlađivanja. Pritisnite dugme Start/Pauza da taj program započne.

• **Napomena**

Ukoliko dođe do nestanka električne energije, ugasiće mašinu i izvadite utikač iz utičnice. Nakon što struja dođe, pritisnite dugme Start i program će nastaviti s radom.

Veš

Sortiranje veša

- Proverite simbole na etiketama odevnih predmeta kako biste saznali da li se određeni komad odeće sme sušiti u mašini za sušenje veša.
- Sortirajte odevne prema vrsti tkanine.
- Ispraznite džepove i proverite dugmad.
- Zatvorite rajsferšluse i kopče i vežite bez zatezanja kaiševe i pertle
- Iscedite odeću kako biste uklonili što je moguće više vode

! Ne stavljajte u mašinu za sušenje veša odeću natoplenu vodom.

Maksimalni kapacitet punjenja

Nemojte puniti bubanj mašine preko maksimalnog kapaciteta. Sledeće vrednosti se odnose na težinu suvih komada odeće:

Prirodna vlakna maksimum 8 kg (18 lb)

Sintetička vlakna maksimum 3 kg (6.6 lb)

! NEMOJTE preopterećivati mašinu za sušenje, jer joj to smanjuje efikasnost.

Težina odevnih predmeta

Napomena: 1kg = 1000 g; (1 lb = 16 oz)

Odevni predmeti

Bluza	Pamuk	150 g (5 oz)
	Drugo	100 g (3 oz)
Haljina	Pamuk	500 g (1 lb 2 oz)
	Drugo	350 g (12 oz)
Farmerke		700 g (1 lb 6 oz)
10 pelena		1000 g (2 lb 6 oz)
Košulja muška	Pamuk	300 g (10 oz)
	Drugo	200 g (7 oz)
Majica		125 g (7 oz)
Kućni tekstil		
Pokrivač (za bračni krevet)	Pamuk	1500 g (3 lb 5 oz)
	Drugo	1000 g (2 lb 3 oz)
Veliki stolnjak		700 g (1 lb 6 oz)
Mali stolnjak		250 g (9 oz)
Kuhinjska krpa		100 g (3 oz)
Veliki peškir		700 g (1 lb 6 oz)
Mali peškir		350 g (12 oz)
Čaršav (za bračni krevet)		500 g (1 lb 2 oz)
Čaršav (jedna osoba)		350 g (12 oz)

Ukoliko se mešaju komadi od sintetičkog materijala i pamuka, moglo bi se desiti da pamučni odevni predmeti ostanu mokri po završetku sušenja. U tom slučaju potreban je još jedan kraći program sušenja.

Napomena: poslednjih 10 minuta bilo kod podešenog Sušenja s vremenskim trajanjem je faza Rashlađivanja – to treba imati u vidu kada podešavate vreme sušenja jer se u ovoj fazi vaš veš ne suši.

Etikete sa uputstvima za pranje

Pažljivo pogledajte etikete na odeći posebno ako ih prvi put stavljate u mašinu za sušenje. U nastavku prikazujemo najčešće simbole:



može se stavljati u mašinu za sušenje



ne sme se stavljati u mašinu za sušenje



sušiti na visokoj temperaturi



sušiti na niskoj temperaturi

Delovi odeće koji se ne smeju sušiti u mašini

- Svi odevni predmeti koji sadrže na sebi aplikacije od gume ili sličnih materijala, plastične trake (kao što su jastučići, punjeni ili vodootporni odevni predmeti od PVC-a) kao i sve vrste zapaljivih tkanina ili tkanine koje sadrže zapaljive materijale (npr. peškiri umazani lakom)
- Staklena vlakna (neke vrste zavesa)
- Odevni predmeti koji su prethodno bili na hemijskom čišćenju
- tkanine sa oznakom ITLC (*vidi poglavlje Posebni materijali*)  koje se mogu čistiti posebnim sredstvima za čišćenje u domaćinstvu. Pažljivo pratite uputstva.

- Komadi koji zauzimaju preveliku zapreminu (jastuci i veliki – bračni prekrivači. Vreće za spavanje i singl prekrivači mogu se sušiti ako se aktivira program za Sušenje prekrivača kako je opisano na prethodnim stranicama). Jastuci i bračni prekrivači se šire prilikom sušenja čime onemogućavaju da vazduh cirkuliše u mašini za sušenje.

Posebni materijali

Čebići i prekrivači za krevete: akrilne tkanine (Acilian, Courtelle, Orion, Dralon) moraju se sušiti izuzetno pažljivo na niskoj temperaturi. Izbegavajte duga vremena sušenja.

Faltani i plisirani odevni predmeti: pročitajte uputstvo proizvođača na etiketi koje se odnosi na sušenje.

Štiršana odeća: ne mešajte ovu odeću sa drugom. Uklonite što je moguće više štirka pre stavljanja u mašinu za sušenje. Ne sušite dugo: štirak će postati praškast, pa će odeća postati previše mekana a funkcija štirka će se poništiti.

Vreme sušenja

Tabela u produžetku prikazuje približno vreme sušenja. Vreme može varirati i to u zavisnosti od sledećeg:

- Količine vode koja se zadržala u vešu posle centrifugiranja: obično peškiri i delikatni materijali zadržavaju mnogo vode.
- Vrste tkanine: veš od istog materijala, ali sa različitim tkanjem i različitom debljinom imaće sigurno različita vremena sušenja.
- Količine veša: pojedinačni komadi odeće i male količine se duže suše.
- Sušenja: ako želite ispeglati veš, savetujemo da ga izvadite iz mašine za sušenje dok je još pomalo vlažan. Veš koji se mora potpuno osušiti može se ostaviti duže u mašini
- Podešene temperature
- Temperature u prostoriji: što je niža temperatura u prostoriji u kojoj se mašina za sušenje nalazi to će se veš duže sušiti
- Zapremine: neki komadi veša koji zauzimaju puno prostora, traže posebnu pažnju pri sušenju. Preporučujemo da ih izvadite, protresete i vratite u mašinu za sušenje i to više puta u toku programa sušenja

! Nikada nemojte previše sušiti veš.

Prirodna vlaga u tkanini služi da sačuva mekoću i prozračnost.

Tabela daje PRIBLIŽNE vrednosti u Satima: minutama kao što vidite ispis na displeju.

Vreme je takođe prikazano u minutama samo kao referenca.



Dato vreme je za Automatski program za veš osušen za Odlaganje u orman.

Prikazano je i vreme za programe sa Sušenjem sa podešenim vremenom, kako biste znali koje vreme da podesite.

Težine se odnose na suve odevne predmete.

Vreme sušenja

Pamuk Visoka	Automatski u	1 kg	2 kg	Pola kapaciteta 3 kg	4 kg	5 kg	6 kg	7 kg	7,5 kg	Pun kapacitet 8 kg
		30-	50-	70-80	80-	100-	120-	140-	130-	140-180

 tempe ratura	minutama	50	70		100	120	140	150	170	
	Sušenje s podešavanjem vremena	30 ili 60	60 ili 90	60 ili 90	90 ili 120	90 ili 120	120 ili 160	120 ili 160	160	160 ili 180
Vreme sušenja posle pranja u mašini za pranje veša sa centrifugom od 800-1.000 obrtaja u minutu										
 Sintetika Visoka temperatura		1 kg			Pola kapaciteta			Pun kapacitet		
	Automatski u minutama	30-40			2 kg			3 kg		
	Sušenje sa podešavanjem vremena	30 ili 60			40-50			50-70		
		30 ili 60			30 ili 60			60 ili 90		
Vreme sušenja posle pranja u mašini za pranje veša sa manjom brzinom centrifuge										
Osetljivi odevni predmeti (Akрил) Niska temperatura 		Pola kapaciteta			Pun kapacitet					
		1 kg			2 kg					
	Automatski u minutama	40-80			80-140					
	Sušenje sa podešavanjem vremena	30 ili 60 ili 90			60 ili 90 ili 120 ili 160					
Vreme sušenja posle pranja u mašini za pranje veša sa manjom brzinom centrifuge										

Upozorenja i saveti

! Ova mašina je projektovana i izrađena u skladu sa međunarodnim sigurnosnim standardima. Ova upozorenja Vam dajemo iz sigurnosnih razloga te je stoga važno da ih pažljivo pročitate.

Opšta bezbednosna upozorenja

- Poslednja faza programa sušenja se vrši bez toplote (faza rashlađivanja) kako se veš ne bi ošteti zbog previsoke temperature.
- Ovu mašinu za sušenje veša ne smeju koristiti osobe (uključujući i decu) koje imaju umanjene mentalne, fizičke i čulne kapacitete ili one osobe koje nemaju iskustva i znanja, osim ukoliko nisu nadgledane ili upućene u korišćenje ovog uređaja od strane osobe koja je odgovorna za njihovu bezbednost.
- Ova mašina za sušenje je projektovana za upotrebu u domaćinstvu; nije projektovana za profesionalnu upotrebu.
- Nemojte dodirivati mašinu ako ste bos ili ako su vam ruke ili noge mokre.
- Kada isključujete mašinu iz struje povucite utikač, nikako kabl.
- Ne puštajte decu da se približavaju mašini dok radi. Posle upotrebe isključite mašinu i izvucite utikač iz zida. Vrata držite zatvorena kako se deca ne bi igrala sa mašinom.
- Decu treba nadgledati kako se ne bi igrala sa mašinom.
- Mašina se mora pravilno instalirati i mora imati adekvatno provetravanje. Važno je da ne zapuštite dovod vazduha na prednjem delu mašine niti izlaz za vazduh na zadnjem delu (*vidi poglavlje Instalacija*).
- Ne stavljajte mašinu na itison, ako je itison takve debljine da može da onemogući ulaz vazduha preko osnove mašine.
- Proverite da li je mašina prazna pre nego što počnete da je puniti.
- Zadnji deo mašine se može prilično zagrejati. Apsolutno izbegavajte da ga dodirujete dok radi.
- Ne koristite mašinu ukoliko filter, posuda za prikupljanje vode i kondenzator nisu postavljeni ispravno (*vidi poglavlje Održavanje*).
- Ne koristite tečni omekšivač za veš u mašini, dodajte ga poslednjem ispiranju prilikom pranja.

- Pazite da ne prepunite mašinu za sušenje (*vidi poglavlje Veš*, pročitajte ograničenja opterećenja).
- Ne stavljajte u mašinu potpuno mokar veš.
- Pre nego što veš stavite u mašinu, on mora biti opran vodom i sapunom, ispran i centrifugiran. Sušenje veša koji nije prethodno opran vodom i sapunom može dovesti do požara.
- Uvek pratite pažljivo sva uputstva na etiketama odeće koja se odnose na pranje (*vidi poglavlje Veš*).
- Ne stavljajte u mašinu za sušenje veša odeću koja je prethodno tretirana hemijskim sredstvima.
- Nikada ne stavljajte u mašinu odeću koja je prethodno dolazila u dodir sa zapaljivim materijama (benzin, kuhinjsko ulje, aceton, alkohol, kerozin, sredstvo za uklanjanje fleka, farba, vosak, sredstva za uklanjanje voska, sprej za kosu), osim ukoliko nije oprana u vrućoj vodi s dodatnom količinom deterdženta.
- Nikada u mašinu ne stavljajte gumu, odeću koja sadrži gumu, plastiku, ekspaniranu penu, pelene ili navlake, nepromočive tkanine, polietilen ili papir.
- Ispraznite džepove a posebno vodite računa da u džepu ne ostane upaljač (rizik od eksplozije).
- Ne stavljajte u mašinu za sušenje komade odeće koji imaju preveliku zapreminu.
- Ne sušite akrilne tkanine na visokim temperaturama.
- Svaki program završite fazom sušenja hladnim vazduhom.
- Ne gasite mašinu ukoliko se u njoj još uvek nalazi vruć veš.
- Čistite filter posle svake upotrebe (*vidi poglavlje Održavanje*).
- Ispraznite posudu za prikupljanje vode posle svake upotrebe (*vidi poglavlje Održavanje*).
- Redovno čistite kondenzator (*vidi poglavlje Održavanje*).
- Vodite računa da se ne sakuplja prašina oko mašine za sušenje.
- Nemojte se penjati na gornju ploču mašine jer biste je tako mogli oštetiti .
- Uvek poštujujte standarde i karakteristike vezane za elektriку (*vidi poglavlje Instalacija*).
- Kupujte isključivo originalne rezervne delove i prateću opremu (*vidi poglavlje Servis*).

! UPOZORENJE: nikada nemojte zaustavljati mašinu pre kraja programa sušenja, osim ukoliko ne izvadite brzo odevne predmete iz nje i rasprostrete ih kako bi mogli da se ohlade.

Odlaganje i reciklaža

S obzirom da Hotpoint-Ariston ulaže velike napore u zaštiti čovekove okoline, zadržavamo pravo da koristimo reciklirane komponente što smanjuje i troškove kupca i nepotrebno trošenje materijala.

- Odlaganje ambalaže: poštujujte lokalne propise koji se odnose na odlaganje istih, tako da se kasnije mogu reciklirati.
- U cilju smanjenja rizika po decu, pre bacanja mašine na otpad skinite vrata i utikač i presecite napojni kabl. Ove delove bacite odvojeno kako biste bili sigurni da aparat više neće biti uključivan u struju.

Odlaganje kućnih aparata

Evropska direktiva 2002/96/CE koja se odnosi na otpad - električne i elektronske aparate koji se više ne koriste (WEEE), predviđa da se kućni aparati ne smeju bacati na uobičajena mesta gde se baca običan otpad. Bačeni aparati se moraju prikupljati odvojeno čime se poboljšava stepen iskorišćenja i reciklaže materijala od kojih su izrađeni i sprečava potencijalna šteta po zdravlje i okolinu. Simbol precrtanog kontejnera za smeće se nalazi na svim aparatima i podseća vas na obavezu odvojenog odlaganja.

Za dalje informacije o tome kako pravilno odlagati otpad - kućne aparate, vlasnici se mogu obratiti javnim službama ili prodavcu.

Štednja energije i čuvanje čovekove okoline

- Dobro iscedite odeću pre nego što je stavite u mašinu za sušenje (ukoliko perete u mašini za pranje rublja, obavezno uključite centrifugu). Na ovaj način se štedi vreme i energija za vreme sušenja.
- Svaki put kada se koristi potpuno napunjena mašina za sušenje, štedi se energija: pojedinačnim komadima odeće ili maloj količini veša, potrebno je više vremena da se osuše.
- Na kraju svakog programa sušenja očistite filter, jer i time štedite energiju (*vidi poglavlje Održavanje*).

Održavanje i briga o uređaju

Isključivanje mašine sa električne mreže

! Kada mašina za sušenje ne radi, obavezno je isključite iz struje; isto važi i za čišćenje ili sve druge radove na održavanju.

Čišćenje filtera posle svakog programa sušenja

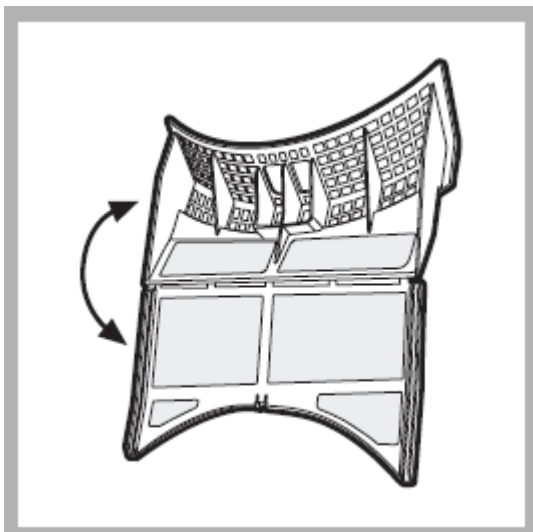

Filter je suštinska komponenta mašine za sušenje: funkcija filtera je da prikuplja dlačice od tkanina i grudvice koji se prave prilikom sušenja. Zato je važno na kraju svakog programa sušenja dobro očistiti filter pod mlazom tekuće vode ili usisivačem. Ukoliko se filter zapuši, protok vazduha u unutrašnjosti mašine biće ozbiljno ometen: vreme sušenja će se produžiti i trošiće se mnogo više struje. Takođe, može se oštetiti mašina.

Filter se nalazi blizu dihtunga sušare (*vidi sliku*). Skidanje filtera:

1. Povucite nagore plastičnu ručicu filtera (*vidi sliku*)
2. Otvorite filter tako što ćete pritisnuti kopču.
3. Očistiti filter i vratiti ga na njegovo mesto. Proverite da li je filter postavljen dobro do kraja ležišta u mašini.

! Nemojte koristiti mašinu za sušenje ako filter nije pravilno postavljen.

Kontrola bubnja posle svakog programa pranja

Rukom okrenite bubanj i izvadite manje komade (npr. maramice) koji ponekad ostanu u mašini.

Čišćenje bubnja

! Za čišćenje bubnja nemojte koristiti abrazivna sredstva, čeličnu vunu niti predmete za čišćenje od nerđajućeg čelika.

Na bubnju od nerđajućeg čelika se može formirati obojena patina od vode u kombinaciji sa sredstvima za čišćenje ili sa omekšivačem. Ova patina nema nikakvog uticaja na kvalitet sušenja veša.

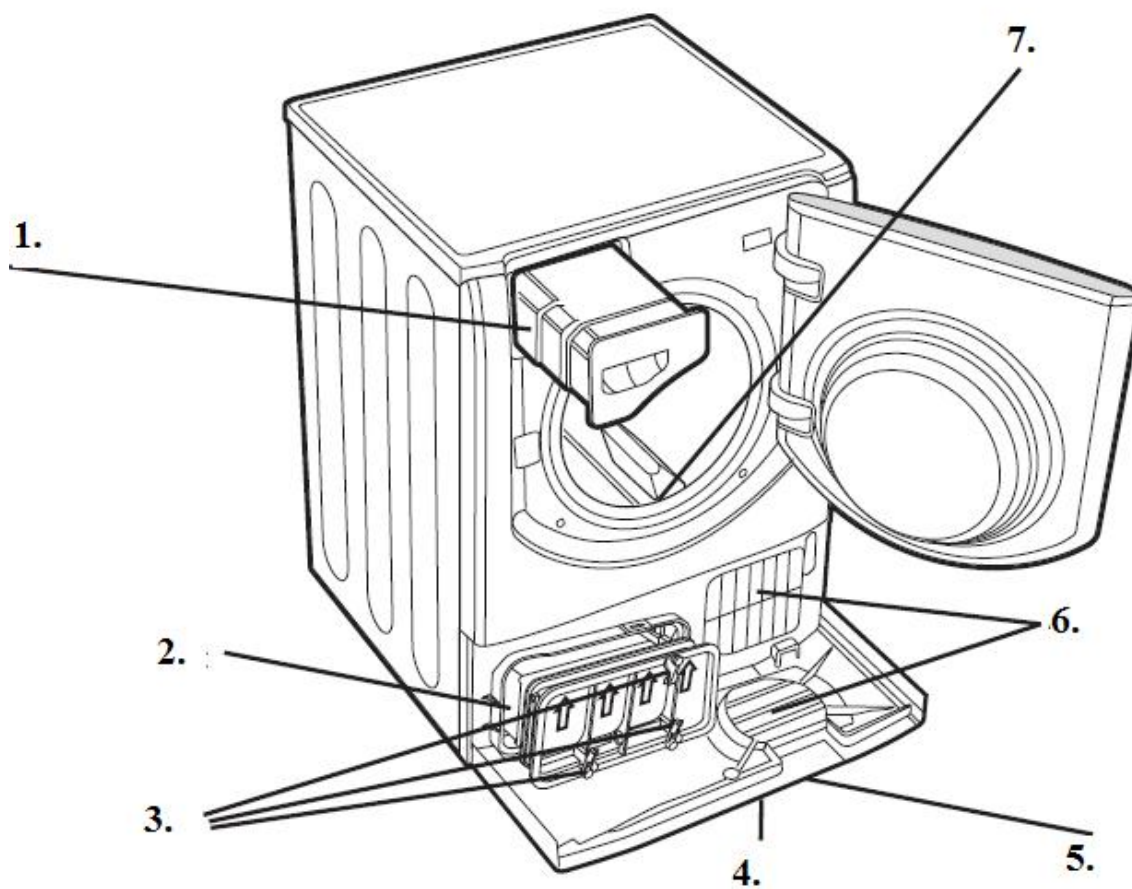

1. posuda za prikupljanje vode
2. kondenzator
3. kukice
4. ručica
5. poklopac kondenzatora
6. ulaz vazduha
7. filter

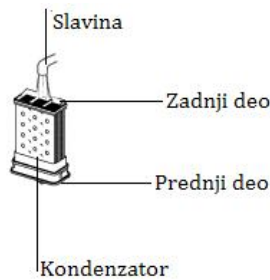

Pražnjenje posude za prikupljanje vode posle svakog programa sušenja

Izvadite posudu iz mašine i ispraznite je u lavabo ili drugde i posle je vratite na mesto.

Pre ponovnog uključivanja mašine za sušenje, obavezno proverite da li je posuda ispražnjena.

Čišćenje kondenzatora

- Povremeno (jednom mesečno) izvadite kondenzator i pod mlazom hladne tekuće vode ga isperite. Uklonite dlačice koje su se na njemu nakupile između ploča a mlaz vode pustite da ide sa zadnjeg dela kondenzatora.

Kako se skida kondenzator:

1. Isključite mašinu iz struje i otvorite vrata.
2. Otvorite poklopac kondenzatora (*vidi šemu*). Otkočite tri kočnice okretanjem za 90° u smeru suprotnom od smera kretanja kazaljke na satu. Zatim izvadite kondenzator iz sušare.
3. Očistite površinu dihtunga i vratite kondenzator; obavezno blokirajte kočnice.

Čišćenje mašine za sušenje

- Spoljni metalni i plastični delovi kao i gumeni delovi mogu se čistiti vlažnom krpom.
- Povremeno (na 6 meseci) usisajte rešetku za usis vazduha koja se nalazi na prednjem delu i elemente na zadnjem delu mašine čime se uklanjaju dlačice od tkanine, prašina i končići. Takođe, da biste uklonili ostatke dlačica sa prednjeg dela kondenzatora i iz zone filtera povremeno usisajte.

! Ne koristite razređivače ili abrazivna sredstva.

! Mašina za sušenje veša koristi kuglične elemente, pa joj nije potrebno podmazivanje.

! Kvalifikovani majstor treba redovno da kontrolišite mašinu radi sigurnosti električnih i mehaničkih delova (*vidi poglavlje Servis*)

Rešavanje problema

Može se desiti da mašina za sušenje deluje da je pokvarena. Pre nego što pozovete servis (*vidi poglavlje Servis*) pročitajte sledeće savete koji će vam pomoći da možda otklonite problem:

Problem:

Mašina za sušenje se ne uključuje

Mogući uzroci / Rešenje:

- Moguće je da utikač nije uključen u zid ili nema kontakta.
- Moguće je da nema struje.
- Moguće je da je iskočio osigurač. Probajte da priključite neki drugi kućni aparat na istu utičnicu.
- Ukoliko koristite produžni kabl probajte da uključite mašinu direktno u zid.

- Moguće je da vrata nisu pravilno zatvorena.
- Moguće je da niste dobro podesili program (*vidi poglavlje Uključivanje i programi*).
- Moguće je da niste pritisli dugme START (*vidi poglavlje Uključivanje i programi*).

Problem:**Program sušenja ne počinje s radom****Mogući uzroci / Rešenje:**

- Podesili ste odloženi start (*vidi poglavlje Uključivanje i programi*).
- Pritisli ste dugme start; proći će nekoliko sekundi pre nego što sušara počne s radom. Sačekajte sa program počne, nemojte pritiskati ponovo dugme za start jer će u suprotnom sušara pauzirati s radom i neće započeti program.

Problem:**Sušenje traje predugo****Mogući uzroci / Rešenje:**

- Možda filter nije dobro očišćen (*vidi poglavlje Održavanje*).
- Možda treba isprazniti posudu za prikupljanje vode? Proverite da li blinka lampica za vodu i da li je poruka „H2O“ prikazana na displeju? (*vidi poglavlje Održavanje*).
- Možda treba očistiti kondenzator (*vidi poglavlje Održavanje*).
- Zadana temperatura možda ne odgovara vrsti tkanine koja se suši (*vidi poglavlje Uključivanje i programi i poglavlje Veš*).
- Možda nije izabrano pravo vreme sušenja koje odgovara vrsti tkanine (*vidi poglavlje Veš*).
- Možda je zapušena rešetka za usis vazduha ili otvori na zadnjem delu mašine (*vidi poglavlje Instaliranje i poglavlje Održavanje*).
- Možda je mašina napunjena vešom potpuno natopljenim vodom (*vidi poglavlje Veš*).
- Možda je mašina za sušenje pretovarena (*vidi poglavlje Veš*).

Problem:**Lampica koja signalizira da treba da se isprazni posuda za vodu blinka, a sušara je tek nedavno počela da radi.****Mogući uzroci / Rešenje:**

- Verovatno niste ispraznili posudu za vodu pre početka rada sušare. Nemojte čekati na signal da treba da se isprazni posuda za vodu, već uvek pre početka rada programa sušenja proverite i ispraznite posudu (*vidi poglavlje Održavanje*).

Problem:**Lampica koja signalizira da treba da se isprazni posuda za vodu je upaljena a posuda za vodu nije puna****Mogući uzroci / Rešenje:**

- Normalno je da ova lampica blinka kada je posuda puna. Ukoliko je lampica upaljena a ne blinka, to je samo podsetnik da treba da je ispraznite (*vidi poglavlje Uključivanje i programi*).

Problem:

Program sušenja se završio a odeća je vlažnija nego što ste očekivali.

Mogući uzroci / Rešenje:

! Iz bezbednosnih razloga sušara ima ograničeno maksimalno vreme sušenja na 4 sata. Ukoliko automatski program nije registrovao traženu količinu vlage na tkaninama na kraju programa, sušara će završiti program i staće sa radom. Proverite stavke koje su prethodno navedene i pustite sušaru ponovo da radi. Ukoliko je odeća i dalje suva, kontaktirajte servis (*vidi poglavlje Servis*).

Problem:

Na displeju je prikazana šifra za grešku – slovo F posle koga ide jedan ili više brojeva, lampica za dodatne opcije i lampica za pauzu blinkaju.

Mogući uzroci / Rešenje:

- Ukoliko na displeju stoji F10 ili F15, ugastite sušaru i izvadite utikač iz utičnice, očistite filter i kondenzator (*vidi poglavlje Održavanje*). Zatim vratite utikač u utičnicu i ponovo pustite program u rad. Ukoliko na displeju i dalje stoji F10 ili F15 pozovite ovlašćeni servis. (*vidi poglavlje Servis*).
Ukoliko je prikazan neki drugi broj, zapišite ga i kontaktirajte ovlašćeni servis (*vidi poglavlje Servis*).

Problem:

Na displeju se svakih 6 sekundi prikazuje na kratko poruka „dOn“.

Mogući uzroci / Rešenje:

- Sušara radi u modalitetu „Demo“. Pritisnite i držite istovremeno u trajanju od 3 sekunde dugmiće On/Off i Start/Pauza. Displej će prikazati „dOn“ 3 sekunde i zatim će se vratiti na normalno funkcionisanje.

Problem:

Vreme do kraja programa sušenja se menja u toku sušenja.

Mogući uzroci / Rešenje:

- Vreme do kraja se neprekidno preračunava u toku programa sušenja i koriguje se da bi procena bila što preciznija. Vreme na displeju se može i povećavati u toku rada – to je normalno.

Problem:

Sušara pravi buku u toku prvih nekoliko minuta rada.

Mogući uzroci / Rešenje:

- Ovo je normalno, posebno ako sušaru niste koristili izvestan period. Ukoliko buka traje u toku celog programa sušenja, pozovite ovlašćeni servis.

SERVIS

Pre nego što pozovete servis uradite sledeće:

- Probajte da rešite problem prateći striktno uputstva iz poglavlja *Rešavanje problema*.
- Ukoliko niste rešili problem ugastite mašinu i pozovite najbliži ovlašćeni servis.

Podaci koje treba saopštiti servisu

- ime, adresa i poštanski broj
- broj telefona
- vrsta problema
- datum kupovine mašine
- model mašine (Mod.)
- serijski broj mašine (S/N)

Neke od ovih informacija ćete naći na pločici koja se nalazi na unutrašnjem delu vrata mašine.

Rezervni delovi

Mašina za sušenje je složeni aparat za domaćinstvo - pokušavati da ga popravite sami ili poveravati popravku nekvalifikovanom osoblju može dovesti do povreda, ozbiljnih oštećenja mašine i može prekinuti važnost garancije na rezervne delove. Uvek pozovite kvalifikovanog majstora ukoliko mašina ne radi. Svaki rezervni deo je projektovan baš za ovu mašinu za sušenje.

Komparativni programi

- Programi koji se preporučuju za komparativne testote EN61121.

Program (EN61121)	Koji program odabrati	Težina veša	Opcija sa sušenjem uz pomoć senzora
Pamuk-potpuno suv	Pamuk na visokoj temperaturi	8 kg	Veš spreman za odlaganje u orman
Pamuk-spreman za peglanje	Pamuk na visokoj temperaturi	8 kg	Veš spreman za peglanje
Tekstil koji se lako održava	Sintetika	3 kg	Veš spreman za odlaganje u orman

! Napomena: ovo nije potpuna lista sa programima (vidi poglavlje *Uključivanje i programi*).

CE

Mašina za sušenje veša je usklađena sa sledećim Direktivama Evropske ekonomske zajednice:
 - 2006/95/EC (Uređaji niskog napona);
 - 89/336/CEE, 92/31/EEC i 93/68/EEC (Elektromagnetna kompatibilnost).