

INDESIT

Uputstvo za upotrebu

MAŠINA ZA PRANJE I SUŠENJE VEŠA IWDC 6125

Sadržaj

Instalacija, 2-3

Skidanje ambalaže i nivelisanje

Povezivanje struje i vode

Prvi ciklus pranja

Tehnički podaci

Opis mašine za pranje veša i puštanje programa u rad, 4-5

Komandna tabla

Lampice

Puštanje programa u rad

Programi, 6

Tabela sa programima pranja i sušenja

Dodatne opcije, 7

Podešavanje sušenja

Podešavanje temperature

Dodatne opcije

Deterdžent i veš, 8

Posuda za deterdžent

Program za izbeljivanje

Pripremanje veša za pranje

Posebni odevni predmeti

Sistem raspoređivanja veša unutar bubnja

Mere opreza i saveti, 9

Opšti bezbednosni saveti

Odlaganje ambalaže

Čišćenje i održavanje mašine, 10

Isključivanje dotoka vode ili struje

Čišćenje mašine za pranje veša

Čišćenje posude za deterdžent

Kontrola vrata i bubnja

Čišćenje pumpe

Kontrola gumenog creva za dovod vode

Rešavanje problema, 11

Servis, 12

! Instalacija

!Čuvajte ovo uputstvo za upotrebu, kako biste u njemu mogli proveriti stvari koje vas zanimaju. Ukoliko prodate ili preselite uređaj, vodite računa o tome da ovo uputstvo ode zajedno sa mašinom, kako bi se novi vlasnici informisali o tome kako rukovati njome.

!Pažljivo pročitajte uputstva: ovde su važne informacije o instalaciji, korišćenju i bezbednosti.

Skidanje ambalaže i nivelisanje

Skidanje ambalaže

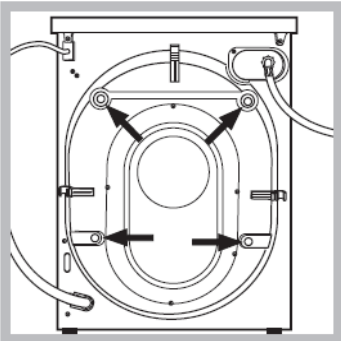

1. Skinite ambalažu sa mašine za pranje i sušenje veša.
2. Proverite da li je mašina oštećena u toku transporta. Ukoliko jeste, ne instalirajte je i kontaktirajte svog prodavca.
3. Uklonite četiri zaštitna šrafa za transport i gumeni umetak koji se nalazi na zadnjem delu mašine (pogledati sliku).
4. Zatvorite otvore koristeći plastične čepove koje ste dobili sa mašinom.
5. Čuvajte sve delove: biće vam ponovo potrebni ukoliko budete morali mašinu da preselite na drugu lokaciju.

!Materijal u kome je mašina bila upakovana nije igračka za decu.

Nivelisanje

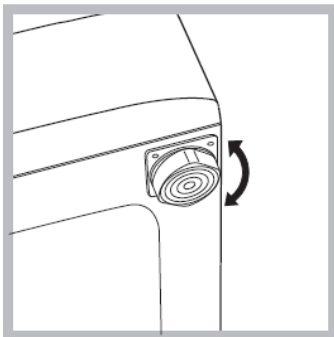

1. Instalirajte mašinu za pranje veša na čvrstu i ravnu površinu, tako da se ne naslanja na zid ili drugi nameštaj.
2. Ukoliko pod nije savršeno horizontalan, svaku nepravilnost možete ispraviti tako što ćete zategnuti ili popustiti prednje nožice koje mogu da se podešavaju (*pogledati sliku*); nagib meren u odnosu na gornju ploču mašine, ne sme preći 2°.

Pažljivo nivelisanje vaše mašine doprinosi njenoj stabilnosti i na taj način se izbegavaju vibracije, buka i pomeranje u toku rada. Ukoliko je mašina postavljena na tepih ili prostirku, podesite nogice na taj način da ostane dovoljno prostora za

cirkulaciju vazduha ispod.

Povezivanje struje i vode

Povezivanje creva za vodu

1. Stavite gumicu A na kraj gumenog creva koje ćete zatim povezati na slavinu s hladnom vodom s narezanim otvorom $\frac{3}{4}$ gas (*vidi sliku*). Pre nego što ovo uradite, pustite vodu da curi sve dok nije savršeno čista i providna.
2. Povežite drugi kraj creva s mašinom, i to na dotok za hladnu vodu na mašini koji se nalazi na vrhu s desne strane na zadnjoj strani mašine. (*vidi sliku*).
3. Vodite računa o tome da crevo nema pregibe i da nije presavijeno.

!Pritisak vode u slavini mora biti u okviru vrednosti koje su naznačene na tabeli s Tehničkim karakteristikama (*vidi u produžetku*).

!Ukoliko crevo za dotok vode nije dovoljno dugačko, pozovite specijalizovanu radnju ili ovlašćenog servisera.

!Nikada nemojte koristiti već korišćena creva za vodu.

!Koristite isključivo crevo koje vam je dostavljeno s mašinom.

Povezivanje creva za izbacivanje vode

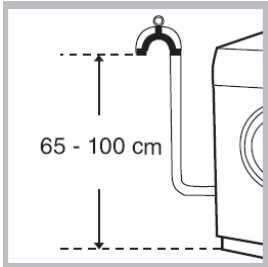

Povežite crevo za izbacivanje vode na odvodni kanal (kanalizaciju) ili na zidni odvod koji mora biti između 65 i 100 cm od poda. Vodite računa pri tome da se crevo ne savija.

Kao alternativu, možete ga staviti na ivicu lavaboa ili kade i učvrstiti vođicom koju ste dobili s mašinom (*vidi sliku*). Slobodni kraj creva ne sme biti pod vodom.

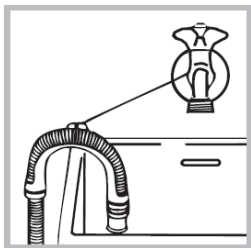

!Ne preporučujemo korišćenje produžetaka za crevo; ukoliko je to zaista neophodno, produžetak mora biti istog prečnika kao i originalno crevo i ne sme preći 150 cm u dužini.

Povezivanje struje

Pre nego što povežete uređaj na struju, proverite sledeće:

- da li utičnica ima uzemljenje koje je u skladu sa važećim normama;
- da li je utičnica u stanju da podnese maksimalnu snagu uređaja koja je navedena na tabeli s Tehničkim karakteristikama (*vidi u produžetku*);
- da li je napon struje u okviru vrednosti koje su navedene na tabeli s Tehničkim karakteristikama (*vidi u produžetku*);
- da li utičnica odgovara utikaču mašine za pranje i sušenje veša. Ukoliko ne odgovara, zamenite utičnicu ili kabl.

!Mašina za pranje i sušenje veša ne treba da se instalira na otvorenom, čak ni ukoliko prostor ima nadstrešnicu. Može biti veoma opasno ako je uređaj izložen kiši ili oluji.

!Kada instalirate mašinu vodite računa o tome da je postavite blizu utičnice.

!Nemojte koristiti produžne kablove ili višestruke utičnice.

!Kabl za dovod struje ne sme nikada biti presavijen ili pritisnut.

!Kabl za dovod struje može zameniti jedino ovlašćeni serviser.

Upozorenje! Proizvođač se odriče svake odgovornosti ukoliko se ove norme ne poštuju.

Prvi program pranja

Pošto ste instalirali mašinu a pre nego što je prvi put koristite, pustite da odradi program pranja br. 2, sa deterđentom i bez veša.

Tehničke karakteristike	
Model	IWDC 6125
Dimenzije	širina 59,5 cm visina 85 cm dubina 53,5 cm
Kapacitet	od 1 do 6 kg za pranje od 1 do 5 kg za sušenje
Električno napajanje	vidi tablicu sa tehničkim karakteristikama koja se nalazi na mašini
Povezivanje na vodu	maksimalni pritisak 1 MPa (10 bar) minimalni pritisak 0,05 MPa (0,5 bar) kapacitet bubnja 52 litre
Broj obrtaja centrifuge	do 1200 obrtaja u minuti
Kontrolni program u skladu sa Normativom EN 50229	pranje: program br. 2, temperatura 60°C, 6 kg veša. sušenje: prvo sušenje se vrši sa 1 kg veša a dugme za SUŠENJE je na poziciji 60 minuta; drugo sušenje se vrši sa 5 kg veša i dugmetom za SUŠENJE na poziciji
CE	Ova mašina je u skladu sa sledećim zakonima Evropske Unije: -89/336/CEE od 03/05/89 (Elektromagnetna kompatibilnost) i naknadnim modifikacijama -2002/96/CE -2006/95/CE (Niski Napon)

Opis mašine za pranje veša i puštanje programa u rad

Komandna tabla

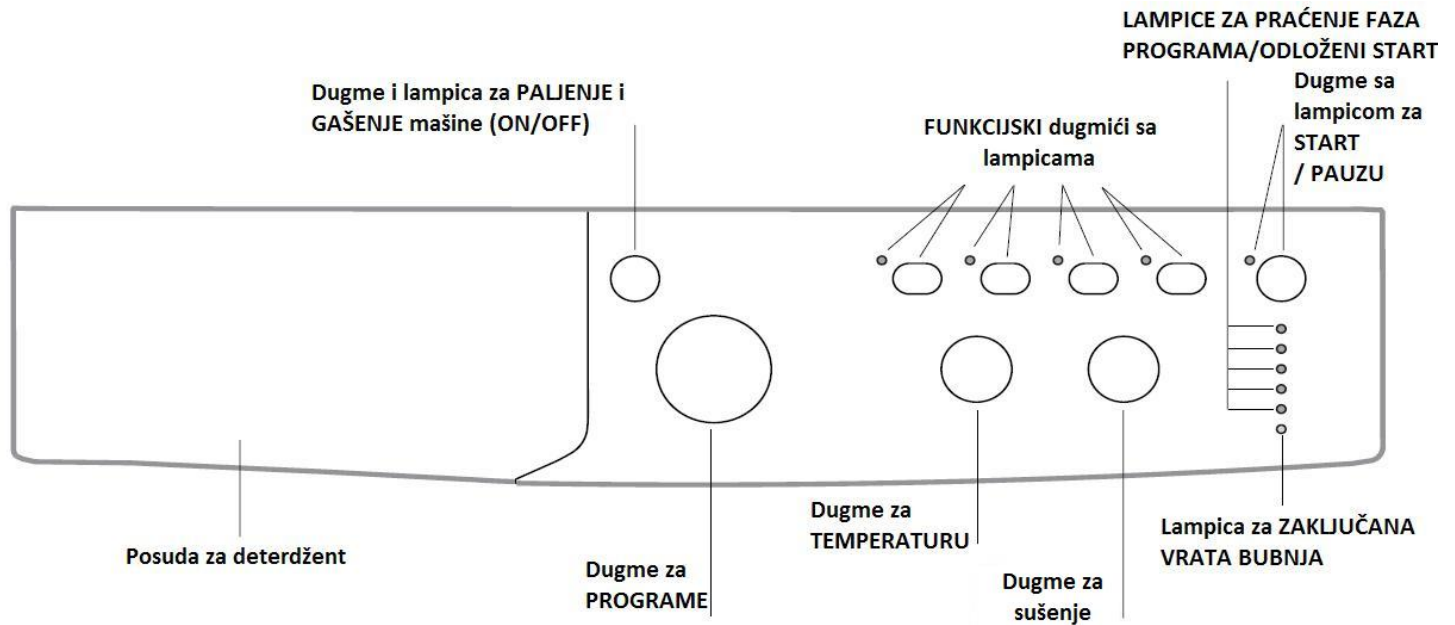

Posuda za deterdžent: u nju se sipaju deterdžent i aditivi (*vidi poglavlje „Deterdžent i veš“*).

Dugme i lampica za **PALJENJE I GAŠENJE:** služe za paljenje i gašenje mašine za pranje i sušenje veša.

Dugme za **PROGRAME:** služi za podešavanje programa pranja. U toku rada mašine, ovo dugme se ne pomera.

FUNKCIJSKI dugmići sa lampicama: služe za odabir raspoloživih opcija pranja. Lampica koja odgovara odabranoj funkciji, ostaće upaljena.

Dugme za **TEMPERATURU:** služi za podešavanje temperature pranja ili za podešavanje hladnog pranja (*vidi poglavlje „Dodatne opcije“*).

Dugme za **SUŠENJE:** služi za podešavanje željenog programa sušenja (*vidi poglavlje „Dodatne opcije“*).

LAMPICE ZA PRAĆENJE TOKA PROGRAMA/ODLOŽENI START: služe za praćenje toka programa rada. Upaljena lampica znači da je neka faza pranja u toku.

Ukoliko je podešen „Odloženi start“, ove lampice prikazuju vreme preostalo do početka programa pranja (*vidi u produžetku*).

Lampica za **ZAKLJUČANA VRATA BUBNJA:** služi da vidite da li možete otvoriti vrata mašine ili ne (*vidi u produžetku*).

Dugme za **START/PAUZU:** služi za puštanje programa u rad ili za njegovo momentalno prekidanje.

Napomena: ukoliko želite da pauzirate pranje koje je u toku, pritisnite ovo dugme, odgovarajuća lampica treperi narandžastom bojom. Dok mašina normalno radi, lampica ostaje konstantno upaljena. Kada je lampica

za zaključana vrata bubnja  ugašena, možete otvoriti vrata. Ukoliko želite da mašina nastavi sa radom od mesta na kome je zaustavljena, pritisnite ponovo ovo dugme.

Standby

Ova mašina za pranje i sušenje pranje veša, u skladu sa novim zakonima koji se odnose na štednju električne energije, poseduje sistem autogašenja (stand by) koji se aktivira nekoliko minuta nakon što se mašina ne koristi. Pritisnite kratko dugme ON-OFF i sačekajte da se mašina ponovo aktivira.

Lampice

Lampice vam pružaju mnoge bitne informacije:

Odloženi start

Ukoliko ste aktivirali opciju „Odloženi start“ (*vidi poglavlje „Dodatne opcije“*), nakon što ste aktivirali program pranja, počće da treperi lampica koja odgovara vremenu za koje ste odložili početak rada:

- 3h 
- 6h 
- 9h 
- 





Kako prolazi vreme, treperenjem odgovarajuće lampice biće prikazivano koliko je još preostalo do početka programa pranja

- 3h 
- 6h 
- 9h 
- 

Nakon što istekne podešeno vreme, lampica koja treperi će se ugasi i započinje odabrani program pranja.

Lampice za praćenje faza pranja:

Pošto odaberete i pokrenete željeni program pranja, lampice će se progresivno paliti da prikažu fazu pranja u toku:

-  Pranje
-  Ispiranje
-  Centrifuga/Izbacivanje vode
-  Sušenje
-  Kraj pranja

Napomena: na kraju sušenja, dugme za SUŠENJE treba vratiti na poziciju „0“.

Funkcijski dugmići

Kada odaberete neku funkciju, odgovarajuća lampica će se upaliti. Ukoliko odabrana funkcija nije kompatibilna s podešenim programom, lampica će treperiti i funkcija neće biti aktivirana.

Ukoliko podesite funkciju koja nije kompatibilna s nekom prethodno podešenom, trepereće lampica prve podešene funkcije a biće aktivirana samo poslednja podešena, čija će se lampica upaliti i ostati konstantno upaljena.



Lampica za zaključana vrata

Upaljena lampica pokazuje da su vrata blokirana kako bi se sprečilo njihovo slučajno otvaranje. Da biste izbegli kvar, ne otvarajte vrata sve dok se ova lampica ne ugasi (čeka se otprilike 3 minute). Ako želite da otvorite bubanj dok program pranja radi, pritisnite dugme START/PAUZA; ako se lampica za zaključana vrata mašine ugasi, moguće je otvoriti vrata bubnja.

! Brzo treperenje lampica za „faze programa pranja“ i ZAKLJUČANA VRATA, ukazuju na kvar (*vidi „Rešavanje problema“*).



Puštanje mašine u rad

1. Upalite mašinu pritiskom na ON/OFF dugme. Sve lampice na mašini će se upaliti na par sekundi, zatim će se ugasi i trepereće samo lampica za START/PAUZU.
2. Stavite veš u mašinu i zatvorite vrata.
3. Podesite dugme za PROGRAME na željeni program.
4. Podesite temperaturu pranja (*vidi „Dodatne opcije“*).
5. Podesite sušenje, ukoliko želite (*vidi „Dodatne opcije“*).
6. Sipajte deterdžent i aditive (*vidi „Deterdžent i veš“*).
7. Odaberite ukoliko želite neku od dodatnih funkcija.
8. Pustite mašinu u rad pritiskom na dugme za START/PAUZU. Odgovarajuća lampica zelene boje će ostati kontinuirano upaljena. Ukoliko želite da poništite prethodno podešeni program, pauzirajte mašinu pritiskom na dugme za START/PAUZU i odaberite novi program.
9. Kad program završi sa radom, upaliće se lampica END. Lampica za ZAKLJUČANA VRATA mašine će se ugasi i time vam pogazati da kada vrata mogu da se otvore. Izvadite veš a vrata ostavite otvorena kako bi se bubanj osušio. Ugasite mašinu za pranje veša pritiskom na ON/OFF dugme.
10. šio. Ugasite mašinu za pranje veša pritiskom na dugme za PALJENJE/GAŠENJE.

Programi

Tabela sa programima pranja

Program	Opis programa	Max. temperatura (°C)	Max. broj obrtaja centrifuge (r.p.m.)	Sušenje	Deterdžent				Maksimalni kapacitet pranja (kg)		Trajanje programa pranja	
					Pretpranje	Pranje	Omekšivač	Varikina	Normalni	Eco time	Normalni	Eco time
Svakodnevni programi pranja												
1	Pamuk sa pretpranjem: veoma zaprljan beli veš	90°	1200	•	•	•	•	-	6	-	164	-
2	Beli pamučni veš: veoma zaprljan beli veš	90°	1200	•	-	•	•	•	6	-	145	-
2	Beli pamučni	60°	1200	•	-	•	•	•	6	-	140	-

	veš (1): Veoma zaprljan beli veš i veš otpornih boja											
2	Beli pamučni veš (2): Veoma zaprljan beli veš i veš osjetljivih boja	40°	1200	•	-	•	•	•	6	-	123	-
3	Pamuk: Veoma zaprljan beli veš i veš otpornih boja	60°	1200	•	-	•	•	•	6	3,5	119	102
4	Obojeni pamučni veš (3): Malo zaprljan beli veš i veš osjetljivih boja	40°	1200	•	-	•	•	•	6	3,5	89	78
5	Sintetika: veoma zaprljan veš otpornih boja	60°	800	•	-	•	•	•	2,5	2	85	74
Specijalni programi pranja												
6	Vuna: za vunum, kašmir, itd...	40°	600	-	-	•	•	-	1,5	-	55	-
7	Svila i zavese: za odevne predmete od svile, viskoze, donji veš	30°	0	-	-	•	•	-	1	-	55	-
8	Džins	40°	800	•	-	•	•	-	3	-	70	-
9	Sportski odevni predmeti	30°	600	-	-	•	•	-	3	-	68	-
10	Specijalni program za patike	30°	600	-	-	•	•	-	Maksimalno 2 para	-	50	-
Sušenje												
11	Pamuk	-	-	•	-	-	-	-	5	-	-	-
12	Sintetika	-	-	•	-	-	-	-	3	-	-	-
13	Ekspres pranje & sušenje	30°	1200	•	-	•	•	-	0,5	-	35	-
Parcijalni programi												
	Ispiranje	-	1200	•	-	-	•	•	6	-	36	-
	Centrifuga	-	1200	•	-	-	-	-	6	-	16	-
	Izbacivanje vode	-	0	-	-	-	-	-	6	-	2	-

Podaci navedeni u tabeli imaju indikativnu vrednost

Za sve Institute koji se bave testiranjem:

- 1) **Kontrolni program u skladu sa normativom EN 50229: podesite program 2 i temperaturu od 60°C.**
- 2) **Duži program za pamuk: podesite program 2 sa temperaturom od 40°C.**
- 3) **Kraći program za pamuk: podesite program 4 sa temperaturom od 40°C.**

Specijalni programi

Sport Light (program **9**) osmišljen je za pranje manje prljavih tkanina koje se koriste za proizvodnju sportske odeće (trenerke, šortsevi, itd.); za najbolje rezultate preporučujemo da ne prekoračujete maksimalnu težinu koja je naznačena u „*Tabeli sa programima*“. Takođe preporučujemo korišćenje tečnog deterdženta i to količine potrebne za pranje pola kapaciteta.

Specijalni program za patike (program **10**) osmišljen je za pranje patika; za najbolje rezultate, perite 2 para maksimalno.

Ekspres program pranje&sušenje (program **13**) osmišljen je za pranje i sušenje malo zaprljanih odevnih predmeta za kratki vremenski period. Ako podesite ovaj program, možete prati i sušiti do 0,5 kg veša za samo 35 minuta. Za najbolje rezultate preporučujemo korišćenje tečnog deterdženta; prethodno na ruke operite manžetne, okovratnike i uklonite fleke.

Dodatne opcije

Podešavanje temperature

Okrenite dugme za podešavanje TEMPERATURE kako biste podesili temperaturu pranja (vidi *Tabelu s programima*). Temperatura može biti snižena ili čak može biti podešeno hladno pranje.

Mašina će automatski sprečiti podešavanje veće temperature od one koja je fabrički podešena za prethodno odabrani program.

Podešavanje sušenja

Okretanjem dugmeta za SUŠENJE birate željeni nivo osušenosti veša. Postoje dve varijante:

A – Da podesite sušenje na osnovu vremena: od **40** do **180** minuta.

B – Da podesite sušenje na osnovu nivoa vlage u prosušenim odevnim predmetima:

Spretno za peglanje : blago vlažni odevni predmeti koji se lako peglaju .

Odlaganje na vešalicu : odevni predmeti koji se posle sušenja mogu odložiti na vešalicu.



Odlaganje u orman : potpuno osušeni odevni predmeti koji mogu da se presaviju i stave u orman, bez peglanja.

Ukoliko je težina veša koji perete i zatim sušite veća od predviđenog maksimuma u kilogramima (vidi tabelu u produžetku), veš je potrebno prvo oprati, a kada se program završi, podeliti ga na dva dela i osušiti prvo jedan deo pa drugi. Pratite instrukcije za program „**Samo sušenje**“. Ponovite proceduru sušenja kod drugog dela veša.

Samo sušenje

Okrenite programator na jedan od programa sušenja (**11-12-13**) u zavisnosti od vrste tkanine. Željeni nivo osušenosti veša ili vreme se takođe mogu podesiti korišćenjem dugmeta za SUŠENJE.

Tabela s vremenima sušenja (indikativne vrednosti)

Vrsta tkanine	Vrsta odevnih predmeta	Maksimalna težina (kg)	Odlaganje u orman 	Odlaganje na vešalicu 	Peglanje 
Pamuk	Veš različitih dimenzija, peškiri	5	180	170	140
Sintetika	Košulje,	3	140	120	100

	bluze, posteljina, pidžame, čarape				
--	---	--	--	--	--

Funkcije

Različite funkcije pranja koje ova mašina poseduje vam omogućavaju da pri svakom pranju i sušenju dobijete savršeno opran veš.



Ukoliko želite da aktivirate određenu funkciju:

1. Pritisnite dugme koje odgovara željenoj funkciji;
2. Paljenje odgovarajuće lampice označava aktiviranje funkcije.

Napomena: brzo treperenje lampice znači da tu opciju ne možete aktivirati jer nije kompatibilna s prethodno izabranim programom pranja.

EcoTime

Odabirom ove funkcije možete prilagoditi rotiranje bubnja, temperaturu i količinu vode kada perete redukovanu količinu manje zaprljanog pamučnog i sintetičkog veša (vidi „*Tabelu s programima pranja*“). „Eco time“ vam omogućava da perete veš za manje vremena i da na taj način štedite vodu i električnu energiju. Preporučujemo korišćenje tečnog deterdženta u količini koja odgovara težini veša.

! Ova funkcija nije kompatibilna s programima 1, 2, 6, 7, 8, 9, 10, 11, 12, 13, , , .



1200-600

Pritiskom na ovo dugme, smanjuje se brzina centrifuge.

! Ova opcija se ne može aktivirati kod programa 7, 11, 12, 13, .



Skidanje fleka

Program izbeljivanja služi za eliminisanje najupornijih fleka. Ne zaboravite da sipate varikinu u dodatnu posudicu 4 (vidi „*Program izbeljivanja*“).

!Ovu funkciju nije moguće aktivirati kod programa 1, 6, 7, 8, 9, 10, 11, 12, 13, , .



Odloženi start

Odlaze početak pranja do 9h.

Pritisnite više puta dugme sve dok se lampica željenog vremena odloženog početka rada ne upali. Na peti pritisak dugmeta, funkcija se poništava.

Napomena: Kada pritisnete dugme za START/PAUZU, vreme odloženog starta se može samo smanjivati sve dok ne započne sa radom program pranja.

! Ova opcija se može upaliti kod svih programa pranja.

Deterdžent i veš

Posuda za deterdžent

Dobri rezultati u pranju takođe zavise od prave mere deterdženta: stavljanje previše deterdženta neće uvek doprineti efikasnijem pranju a može doći i do skupljanja deterdženta unutar mašine što može čak i zagaditi životnu sredinu.

!Nemojte koristiti deterdžent za ručno pranje jer može da stvara suviše pene.

Otvorite posudu za deterdžent i sipajte deterdžent i omekšivač na sledeći način:

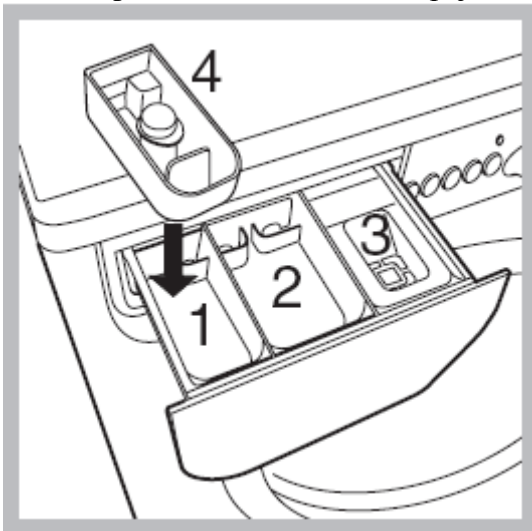

odeljak 1: Deterdžent za pretpranje (prašak)

Pre nego što sipate deterdžent, proverite da nije slučajno stavljena dodatna posudica (na slici obeleženo s 4).

odeljak 2: Deterdžent za pranje (prašak ili tečni)

Tečni deterdžent treba da se sipa neposredno pre početka ciklusa pranja.

odeljak 3: Razni aditivi (omekšivači itd..)

Omekšivač ne treba da se preliva preko rešetkice.

dodatna posudica 4: za varikinu

Program za varikinu

! **Klasična** varikina upotrebljava se samo kod otpornih belih tkanina, dok se **blaga** varikina može upotrebljavati i kod obojenog veša, sintetike i vune.

Ova opcija je posebno korisna kod uklanjanja upornih fleka. Ubacite dodatnu posudicu 4 u odeljak 1. Nemojte prekoračiti nivo „max“ koji je označen na centralnoj osovini (*vidi sliku*).

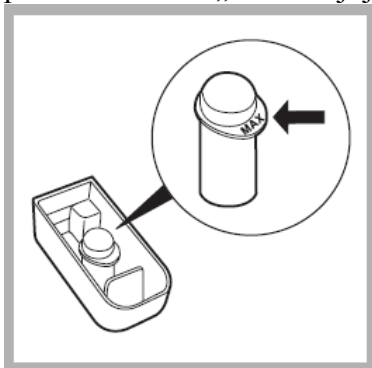

Ukoliko želite da veš perete samo u varikini, sipajte je u dodatnu posudicu 4, podesite program „Ispiranje“ i upalite funkciju „Skidanje fleka“.

Ukoliko želite da se varikina upotrebi u toku normalnog pranja, sipajte deterdžent i aditive, podesite željeni program i upalite funkciju „Skidanje fleka“.

Korišćenje dodatne posudice 4 isključuje pretpranje.

Pripremanje veša za pranje

- Podelite svoj veš imajući u vidu:
-vrstu tkanine - pogledajte simbol na etiketi odeće.

-boju - odvojite obojene odevne predmete od belih.

- Ispraznite džepove i proverite da li na odeći ima labavih dugmića.
- Nemojte prekoračivati ograničenja u težini koja su dole navedena a odnose se na odeću dok je suva:

Otporne tkanine: max 6 kg

Sintetičke tkanine: max 2,5 kg

Osetljive tkanine: max 2 kg

Vuna: max 1 kg

Svila: max 1 kg

Koliku težinu ima vaš veš?

1 čaršav 400-500 g

1 jastučnica 150-200 g

1 stolnjak 400-500 g

1 bade mantil 900-1.200 g

1 peškir 150-250 g

Posebni odevni predmeti

Vuna: Programom **6** moguće je prati u mašini sve odevne predmete od vune, čak i one na kojima postoji oznaka da mogu da se peru samo na ruke. Za najbolje rezultate, koristite specijalni deterdžent i nemojte prekoračiti 1,5 kg.

Svila: podesite odgovarajući program kreiran za odevne predmete od svile (program **7**). Preporučujemo da koristite specijalni deterdžent za osetljive odevne predmete.

Zavese: treba ih presaviti i staviti u jastučnicu ili mrežastu vreću. Podesite program **7**.

Džins: ovi odevni predmeti se peru sa naličja i to tečnim deterdžentom. Podesite program **8**.

Sistem raspoređivanja veša unutar mašine

Kako bi se izbegle preterane vibracije i kako bi se veš unutar mašine ravnomerno rasporedio, pre svake centrifuge, bubanj se kontinuirano rotira brzinom malo većom od normalne brzine pranja. Ukoliko nakon nekoliko pokušaja veš i dalje nije podjednako raspoređen unutar mašine, centrifuga će raditi s malo manje obrtaja u minuti nego što ste podesili.

Ukoliko je veš izrazito loše raspoređen unutar mašine, mašina će nastaviti s brzinom obrtaja koja doprinosi raspoređivanju veša, umesto da započne s punom brzinom.

Preporučujemo da kad stavljate veš u mašinu vodite računa da mešate manje i veće odevne artikle.

Upozorenja i saveti

! Ova mašina za pranje veša je dizajnirana i napravljena u skladu sa svim međunarodnim regulativama o bezbednosti. Sledeće informacije vam dajemo radi vaše bezbednosti i potrebno ih je sve pažljivo pročitati.

Opšta bezbednost

- Ovaj uređaj nije predviđen za profesionalnu već za kućnu upotrebu.
- Mašinu za veš treba da koriste samo odrasli i to u skladu s uputstvima koja su navedena u ovom priručniku.
- Nikada nemojte dodirivati mašinu za pranje veša dok ste bos ili dok su vam ruke ili noge mokre.
- Nikada nemojte vući kabl ili mašinu kako biste izvukli kabl iz utičnice na zidu.
- Nemojte otvarati posudu za deterdžent dok mašina radi.

- Nemojte dodirivati vodu koja izlazi iz mašine jer može biti vrela.
- Nemojte na silu otvarati vrata mašine: ovim možete oštetiti sigurnosni mehanizam za zatvaranje koji je namenjen da spreči slučajna otvaranja.
- U slučaju kvara, ni u kom slučaju nemojte dirati unutrašnje delove mašine kako biste pokušali da je sami popravite.
- Uvek držite decu dalje od mašine dok radi.
- U toku rada, vrata mašine mogu postati veoma vruća.
- Ukoliko morate da je premestite, učinite to uz pomoć dvoje ili troje ljudi i uradite to veoma pažljivo. Nikada nemojte pokušavati da to uradite sami, jer je mašina veoma teška.
- Pre stavljanja veša u mašinu, proverite da li je bubanj prazan.
- U toku sušenja veša, vrata mašine mogu postati prilično vruća.
- Nemojte sušiti veš koji je opran zapaljivim rastvorima. (npr. Trihloroetilenom)
- Nemojte sušiti odevne predmete od penušave gume ili rastegljivih materijala.
- Proverite da li je slavina za vodu u toku sušenja otvorena.

Odlaganje ambalaže

- Poštujte lokalne standarde očuvanja životne sredine kada uklanjate ambalažu imajući u vidu da ambalaža može biti reciklirana.
- Evropski zakon 2002/96/CE o odlaganju električne i elektronske opreme, zahteva da se stari kućni aparati ne bacaju zajedno s drugim otpacima. Stari kućni aparati moraju se sakupiti odvojeno kako bi se poboljšala reciklaža materijala od kojih su napravljeni i kako bi se redukovao njihov uticaj na ljudsko zdravlje i životnu sredinu. Poseban simbol precrtane kante na vašem uređaju vas podseća na ovu obavezu, a to je da kada želite da bacite svoj stari uređaj, morate da se pobrinete da se odvojeno odveze. Za sve dodatne informacije o tome kako i gde da bace svoj stari uređaj, potrošači mogu kontaktirati javni servis koji se bavi ovim problemom ili svog prodavca.

Čišćenje i održavanje mašine

Isključivanje iz struje i isključivanje dotoka vode

- Isključite dotok vode nakon svakog pranja. Ovim ćete smanjiti trošenje sistema za vodu vaše mašine i sprečiti curenje.
- Pre čišćenja mašine ili bilo kakvog vida održavanja, isključite je iz struje.

Čišćenje uređaja

Spoljni i gumeni delove vaše mašine, mogu se čistiti mekom krpom pokvašenom u rastvoru blagog sapuna i mlake vode. Nemojte koristiti rastvore i abrazivna sredstva.

Čišćenje posude za deterđent

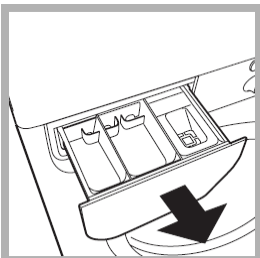

Skinite posudu za deterđent tako što ćete je podići i povući napolje (*vidi sliku*). Operite je pod mlazom vode; ovo treba često raditi.

Kontrola vrata i bubnja

- Uvek ostavite vrata mašine malo otvorena kako se unutar mašine ne bi stvarali neprijatni mirisi.

Čišćenje pumpe

Ova mašina za pranje veša ima samočišćeću pumpu kojoj ne treba nikakvo održavanje. Može se, međutim, desiti da sitni predmeti (sitni novac, dugmad) padnu u pretkomoru koja štiti pumpu a nalazi se u njenom donjem delu.

!Proverite da li se program pranja završio i isključite prekidač.

Da pridete pretkomori:

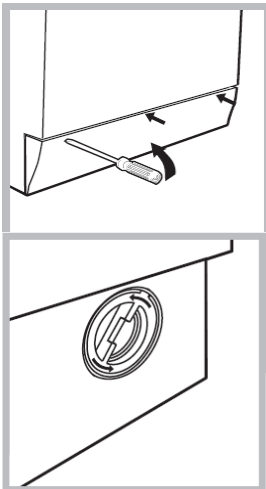

1. Pomoću šrafcigera skinite ploču na prednjem delu mašine (*vidi sliku*).
2. Odvrnite poklopac u smeru suprotnom kazaljka na satu (*vidi sliku*) – normalno je da izađe malo vode.
3. pažljivo očistite unutrašnjost;
4. ponovo zavrните poklopac;
5. Proverite da li su kukice ulegle u odgovarajuća ležišta pre nego što stavite ploču na mesto.

Kontrola gumenog creva za vodu

Proverite gumeno crevo za vodu makar jednom godišnje. Ukoliko vidite na njemu pukotine, odmah ga zamenite: u toku pranja veša, pritisak vode je veoma jak i naprslo crevo može lako da pukne.

!Nikada ne koristite gumu koja je već bila korišćena.

Rešavanje problema

Može se desiti da vaša mašina za pranje veša ne radi dobro ili ne radi uopšte. Pre nego što pozovete servis (*vidi poglavlje „Servis“*), proverite da li se problem možda može jednostavno rešiti i to konsultovanjem sledeće liste.

Problem

Mogući uzrok/Rešenje:

Mašina se ne pali

- *Nije uključena u struju, ili nedovoljno da bi napravila kontakt.
- *Nestala je struja u kući.

Ciklus pranja neće da započne

- *Vrata mašine nisu dobro zatvorena.
- *Dugme za PALJENJE/GAŠENJE nije pritisnuto.
- *Dugme START/PAUZA nije pritisnuto.
- *Nije otvorena slavina za vodu.
- *Podesili ste odloženi start (*vidi poglavlje „Dodatne opcije“*).

Mašina neće da puni vodu (brzo treperi lampica za prvu fazu pranja)

- *Crevo za dotok vode nije povezano na slavinu
- *Crevo je savijeno
- *Slavina za dotok vode nije otvorena

- *Nestala je voda u kući.
- *Pritisak vode nije dovoljno jak.
- *Dugme START/PAUZA nije pritisnuto.

- Mašina neprekidno puni i izbacuje vodu**
- *Crevo za izbacivanje vode nije podešeno između 65 i 100 cm od poda (*vidi poglavlje „Instalacija“*)
 - *Slobodan kraj creva za izbacivanje vode se nalazi uronjen u vodu (*vidi poglavlje „Instalacija“*)
 - *Zidni sistem za izbacivanje vode nema ventil za odušak.
- Ukoliko se posle ovih provera problem nije rešio, zatvorite slavinu za dovod vode i pozovite Servis.
- Ukoliko živite na višim spratovima u zgradi, možda postoji opšti problem s izbacivanjem vode koji čini da mašina neprekidno puni i izbacuje vodu. Za ovaj problem postoji rešenje u vidu posebnog ventila koji se može kupiti u specijalizovanim radnjama.
- Mašina ne izbacuje vodu i ne vrti centrifugu**
- *Program pranja ne predviđa izbacivanje vode: neki programi zahtevaju da se ručno podesi izbacivanje vode
 - *Presavijeno je crevo za izbacivanje vode (*vidi poglavlje „Instalacija“*)
 - *Kanal za izbacivanje vode je zapušten.
- Mašina dosta vibrira u toku centrifuge**
- *Bubanj nije dobro odblokiran u toku instalacije (*vidi poglavlje „Instalacija“*)
 - *Mašina nije dobro iznivelisana (*vidi poglavlje „Instalacija“*)
 - *Mašina je tesno pritisnuta između nameštaja i zida (*vidi poglavlje „Instalacija“*)
- Mašina za veš curi**
- *Crevo za dotok vode nije dobro pričvršćeno (*vidi poglavlje „Instalacija“*)
 - *Posuda za deterdžent je zapušena (za čišćenje iste, *vidi poglavlje „Čišćenje i održavanje mašine“*)
 - *Crevo za izbacivanje vode nije dobro povezano (*vidi poglavlje „Instalacija“*)
- Lampica za dodatne opcije kao i ona za „start/pauzu“ trepere a jedna od lampica za praćenje faza pranja i za zaključana vrata su upaljene konstantno.**
- *Ugasite mašinu i izvadite utikač iz utičnice; sačekajte otprilike 1 minut i zatim ga ponovo upalite. Ukoliko problem i dalje postoji, pozovite Servis.
- Ima previše pene.**
- *Deterdžent koji upotrebljavate nije za mašinsku upotrebu (mora biti naglašeno na njemu da je «za pranje u veš mašinama» ili za «ručno i mašinsko pranje»)
 - *Stavljate previše deterdženta
- Mašina ne suši**
- *Nije uključena u struju, ili nedovoljno da bi napravila kontakt.
 - *Nestala je struja
 - *Vrata mašine nisu dobro zatvorena
 - *Podešen je Odloženi start
 - * Dugme za SUŠENJE je u poziciji **0**.

Servis

Pre nego što pozovete Servis:

- *Proverite da li možete sami da rešite problem (*vidi „Rešavanje problema“*);
- *Ponovo startujte program da vidite da li se problem sam rešio;
- *Ukoliko to nije slučaj, kontaktirajte ovlašćeni Servisni Centar na telefonski broj koji piše na sertifikatu o garanciji.

!Zovite isključivo ovlašćenog servisera.

Obavestite osobu iz servisa o:

- *tipu problema
- *modelu uređaja (Mod.);
- *serijskom broju (S/N);

Ove informacije možete pronaći na tablici s podacima koja se nalazi na zadnjem delu vašeg uređaja i na prednjem delu kada otvorite vrata mašine.