

Sadržaj**Instalacija, 18-19**

Pozicioniranje
 Povezivanje na strujnu mrežu
 Tehnički podaci

Opis uređaja, 20

Pogled na ceo uređaj
 Komandna tabla
 Displej

Puštanje u rad i korišćenje, 21-22

Blokada komandi
 Podešavanje sata
 Podešavanje brojača minuta
 Puštanje rerne u rad
 Vraćanje na fabrički podešene parametre
 Stand-by

Programi, 23-26

Programi pečenja koji se ručno podešavaju
 Automatski programi pečenja
 Programiranje pečenja
 Praktični saveti za pečenje
 Tabela s programima

Mere opreza i saveti, 27

Opšta bezbednosna upozorenja
 Uklanjanje ambalaže/starog uređaja
 Štednja i zaštita životne sredine

Održavanje i briga o uređaju, 28-30

Isključivanje električne energije
 Čišćenje uređaja
 Čišćenje vrata uređaja
 Zamena sijalice
 Montaža kliznih vođica
 Automatsko čišćenje, program FAST CLEAN

Rešavanje problema, 31**Servis, 32**

FKQ 99 E P.20 /HA
 FK 89 EL P.20 X /HA
 FK 89 EL P.20 /HA
 FKQ 89 EL P.20 /HA
 FKQ 89ES P/HA
 FK 89 E P.20 X /HA
 FK 89 E P.20 /HA
 FK 99 ES P.20 X /HA
 FK 99 ES P.20 /HA
 70FK 899EP X RU/HA
 70FK 899EP RU/HA
 UTQ 89EP /HA
 UTQ 89ELP.20 /HA
 UT 89EP X /HA
 UT 89EP /HA
 UT 89ESP.20 X /HA
 UT 89ESP.20 /HA
 UT 89ELP.20 X /HA
 UT 89ELP.20 /HA
 FK 892EJ P.20 X /HA
 FK 892EJ P.20 /HA
 FKQ 99 EL P.20 /HA
 FKQ 89E P /HA

Instalacija

! Čuvajte ovo uputstvo kako biste ga mogli konsultovati u svakom trenutku. U slučaju da uređaj prodate, ustupite ili preselite, neka uputstvo ide zajedno s njim kako bi se i novi vlasnik mogao informisati o njegovom radu i o nekim upozorenjima.

! Pažljivo pročitajte uputstva: tu se nalaze važne informacije o instalaciji i sigurnom korišćenju rerne.

Pozicioniranje

! Ambalaža nije igračka za decu i mora se eliminisati u skladu s normativima za odvajanje otpadaka po vrsti (*vidi poglavlje Upozorenja i saveti*).

! Instalaciju u skladu s ovim uputstvima mora izvršiti profesionalno kvalifikovani serviser. Pogrešna instalacija može da izazove štetu na stvarima, kao i povrede ljudi i životinja.

Ugradnja

Kako bismo garantovali dobar rad rerne, neophodno je da deo nameštaja u koji je ugrađujete ima odgovarajuće karakteristike:

- paneli koje rerne dodiruje moraju biti od materijala otpornog na toplotu;
- ako je nameštaj u koji ugrađujete rernu od furnira, lepak mora biti otporan na temperature do 100°C;
- za ugradnju rerne, bilo da se radi o ugradnji ispod radne ploče (*vidi sliku*), ili o ugradnji u visini očiju, dimenzije elementa moraju biti sledeće:

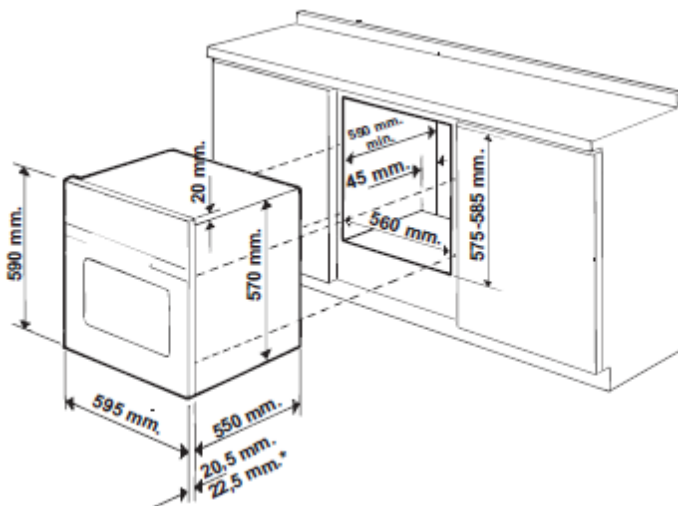

*Samo kod inox modela

! Pošto izvršite ugradnju uređaja, više ne bi trebalo da je moguć kontakt s njegovim električnim delovima. Vrednosti o potrošnji sa tabele s karakteristikama su izmerene kod ovakvog tipa ugradnje.

Provetranje

Da biste osigurali dobro provetranje rerne, neophodno je da skinete zadnji zid na kuhinjskom elementu. Najbolje bi bilo da instalirate rernu tako da se oslanja na dve drvene pločice ili da se oslanja na celu drvenu dasku koja će imati otvor od makar 45x560 mm (*vidi sliku*).

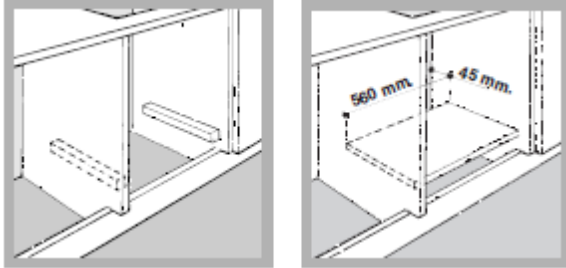

Centriranje i fiksiranje

Kako biste fiksirali uređaj za kuhinjski element:

- otvorite vrata rerne;
- skinite 2 gumice koje pokrivaju otvore za fiksiranje koji se nalaze na spoljnom okviru;
- fiksirajte rernu za kuhinjski element uz pomoć dva drvena šrafa;
- vratite gumice koje pokrivaju otvore.

! Svi delovi koji osiguravaju zaštitu, moraju biti fiksirani tako da ne mogu biti skinuti bez pomoći alata.

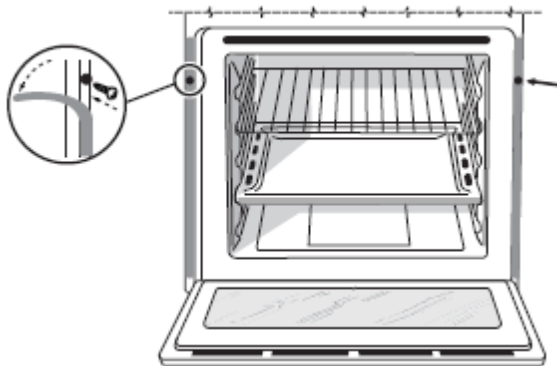

Povezivanje na struju

! Rerne koje poseduju tripolarni napojni kabl su predviđene za rad na naizmeničnu struju, s naponom i frekvencijom koji su navedeni na tabeli s karakteristikama (*vidi ispod*).

Montaža kabla za napajanje

1. Otvorite klemu za priključak tako što ćete šrafčigerom podići bočne jezičke na poklopcu. Koristite šrafčiger kao polugicu tako što ćete ga gurnuti na dole da otvorite poklopac

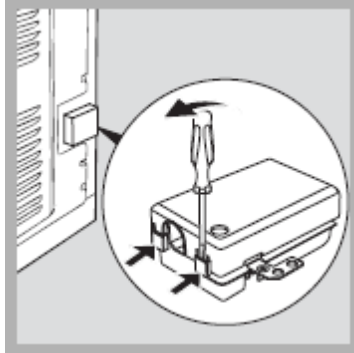

(*vidi sliku*).

2. Pustite u rad kabl za napajanje: odvrnite šrafove zatvarača kabla i tri šrafa za kontakt L- N-  a zatim fiksirajte žičice ispod glava šrafova poštujući boje Plavu (N), Braon (L)

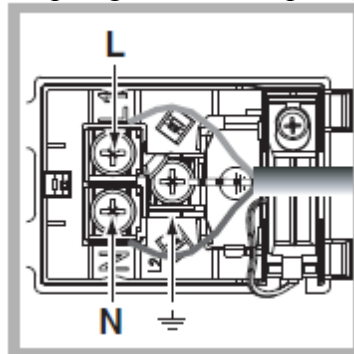

Žuto-Zelenu  (*vidi sliku*).

3. Fiksirajte kabl na odgovarajućem mestu.
4. Zatvorite poklopac klemu za priključak.

Povezivanje kabla za napajanje na strujnu mrežu

Montirajte na kabl utikač po važećim normama koji može da podnese snagu navedenu na tabeli s karakteristikama (*vidi dole*). U slučaju da vršite direktno povezivanje na mrežu, neophodno je umetnuti između uređaja i mreže prekidač s minimalnim otvorom između kontakata od 3 mm, koji je predviđen za jačinu struje u skladu s važećim normama (kabl uzemljenja prekidač ne treba da prekida). Napojni kabl treba da bude postavljen tako da ni u jednom svom delu ne bude izložen temperaturi višoj od 50°C (na primer ako se kabl nalazi iza rerne).

! Osoba koja vrši montažu uređaja je odgovorna za ispravnost povezivanja na struju kao i za praćenje važećih sigurnosnih normi.

Pre nego što pustite rernu u rad, proverite sledeće:

- da li utičnica ima uzemljenje i da li je u skladu sa zakonom;
- da li je utičnica u stanju da podnese maksimalnu snagu rerne koja je navedena na tabeli s karakteristikama (*vidi dole*);
- da li se vrednost za napon nalazi u rasponu na tabeli s karakteristikama (*vidi dole*);
- da li je utičnica kompatibilna s utikačem rerne. Ukoliko nije, zamenite jedno ili drugo; nemojte koristiti produžne kablove niti višestruke utičnice.

! Pri instalaciji uređaja vodite računa da su vam i utikač i utičnica lako pristupačni.

! Kabl se ne sme presavijati niti pritiskati.

! S vremena na vreme kontrolišite kabl. Ukoliko nešto nije u redu, njega smeju zameniti samo ovlašćeni serviseri. (*vidi Servis*).

! Proizvođač negira svaku odgovornost ukoliko se ove norme ne poštuju.

TABELA S KARAKTERISTIKAMA	
Dimenzije*	širina 43,50 cm visina 32 cm dubina 41,50 cm
Zapremina	58 litara
Povezivanje na struju	Napon 220-240V ~ 50/60 Hz (vidi tablicu sa karakteristikama) maksimalna apsorbovana snaga 2800 W
ENERGETSKA OZNAKA*	Zakon 2002/40/CE na etiketama električnih rerne. Normativ EN 50304 Potrošnja energije kod klase prinudne konvekcije - funkcija zagrevanja: ECO



Ovaj uređaj je u skladu sa sledećim zakonima EU:

2006/95/EEC od 12/12/06 (Niski Napon) i naknadnim amandmanima

-2004/108/EEC od 15/12/04 (Elektromagnetna kompatibilnost) i naknadnim amandmanima

-93/68/EEC od 22/07/93 i naknadnim amandmanima.

-2002/96/EEC i naknadnim amandmanima

-1275/2008 modalitet standby/off

***bez kliznih vodica**

Opis uređaja

Pogled na ceo uređaj

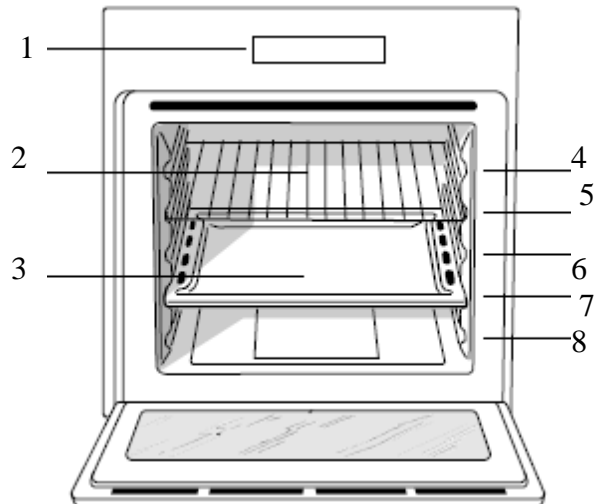

1. Komandna tabla
2. Rešetka
3. Pleh
4. Vođice za rešetku i plehove
5. pozicija 4
6. pozicija 3
7. pozicija 2
8. pozicija 1

Komandna tabla

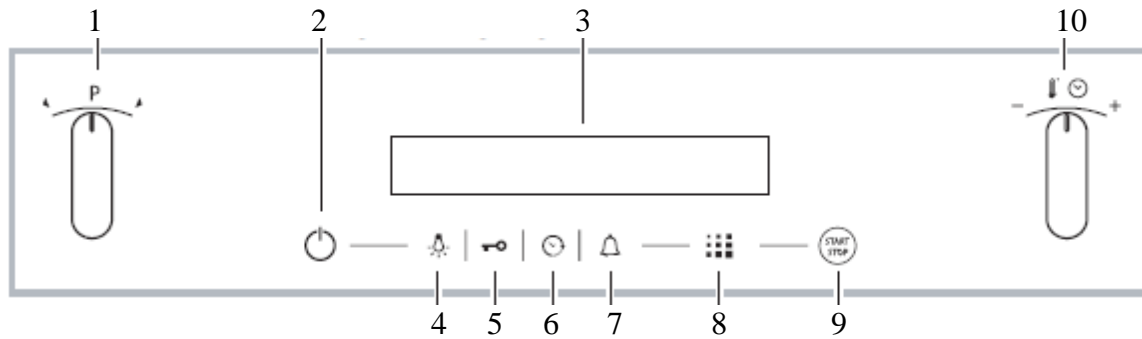

1. Dugme za PROGRAME
2. PALJENJE KOMANDNE TABLE
3. DISPLEJ
4. Ikonica za SVETLO
5. Ikonica za BLOKADU KOMANDI i VRATA
6. Ikonica TAJMERA
7. Ikonica BROJAČA MINUTA
8. Ikonica FAST CLEAN
9. START/STOP
10. Dugme za PODEŠAVANJE TAJMERA/TERMOSTATA

Displej

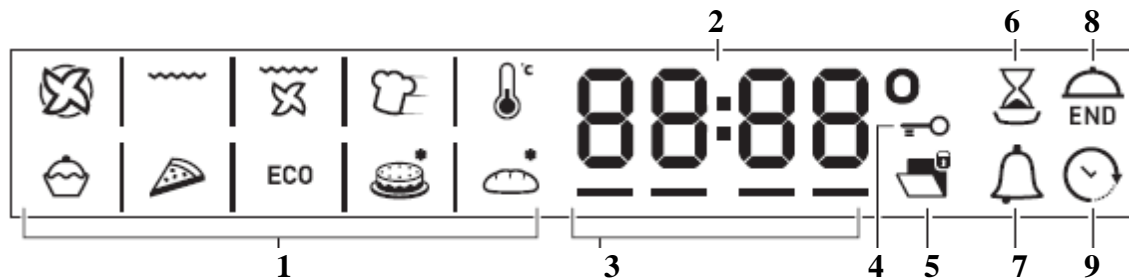

1. Ikonice za PROGRAME
2. Numerički displej za TEMPERATURU i VREME
3. Indikator za predzagrevanje/preostalu toplotu
4. Indikator za BLOKIRANU TASTATURU
5. Ikonica za ZAKLJUČANA VRATA
6. Ikonica za TRAJANJE
7. Ikonica BROJAČA MINUTA
8. Ikonica za KRAJ PEČENJA
9. Ikonica za SAT

Puštanje u rad i korišćenje

! Kada prvi put upalite rernu, pustite je da radi na prazno makar jedan sat s termostatom podešenim na maksimum i sa zatvorenim vratima. Zatim je ugasište, otvorite vrata rerne i provetrite prostoriju. Miris koje ćete osetiti je nastao pri isparavanju supstanci koje su korišćene da bi se zaštitila rerma.

! Radi lakšeg podešavanja, držite dugme na poziciji: brojevi na displeju će se brže smenjivati.

! Svako podešavanje biva memorisano automatski nakon 10 sekundi.



! Nije moguće aktivirati touch dugmiće ako nosite rukavice.

Pojedini modeli poseduju takav mehanizam zatvaranja vrata koji im omogućava da se polako zatvore a da ne morate to raditi rukom. Za pravilno korišćenje, pre nego što zatvorite vrata:

- otvorite vrata u potpunosti
- izbegavajte da gurate vrata rukom pri zatvaranju.

Blokada komandi/vrata

! Blokadu komandi je moguće izvršiti kada je rerma ugašena, dok radi ili kad se program završi, kao i u toku programiranja.

Ukoliko želite da blokirate komande koje regulišu rad rerne, pritisnite dugme  na makar 2 sekunde. Čuće se zvučni signal a na displeju se prikazuje simbol ključa „  „



Upaljene ikonice  označava da je blokada izvršena.

Da biste odblokirali komande, pritisnite ponovo na makar 2 sekunde dugme  .
 ! Kada čistite rernu, vrata se mogu slučajno zaključati (pošto postoji jedna izbočena oprugica).
 Ukoliko do toga dođe, ponovo ih otvorite tako što ćete oprugicu povući na gore (vidi sliku).

Podešavanje sata

! Sat se može podesiti samo kada je rerna ugašena. Ako rerna radi u modalitetu standby pri prvom pritisku na dugme  prikazuje se trenutno podešeno vreme. Pritisnite dugme još jednom kako biste podesili sat.

Nakon što uključite rernu u struju ili nakon nestanka pa ponovog dolaska električne energije, dugme  i cifre na displeju trepere 10 sekundi. Da biste podesili sat, postupite na sledeći način:

1. Pritisnite dugme  ;
2. Okrećite dugme TAJMERA ka „+“ ili „-“, kako biste podesili vreme.
3. Pošto podesite tačno vreme, pritisnite ponovo dugme  .
4. Ponovite gore opisanu proceduru i za minute.



U slučaju nestanka električne energije, sat se mora ponovo podesiti. Kada ikonica  treperi na displeju to znači da sat nije podešen kako treba.

Podešavanje brojača minuta



! Brojač minuta se može podesiti bilo da je rerna ugašena ili upaljena. On ne reguliše paljenje i gašenje rerne.

Kada istekne podešeno vreme brojač minuta emituje zvučni signal koji se zaustavlja nakon 30 sekundi ili pritiskom na bilo koje aktivno dugme na rerni.

Da biste podesili brojač minuta:





1. Pritisnite dugme  .
2. Okrećite dugme za TAJMER ka „+“ ili „-“, kako biste podesili vreme.
3. Pošto podesite tačno vreme, pritisnite ponovo dugme  .

Kada je ikonica  upaljena, to znači da je brojač minuta aktiviran. Na DISPLEJU se prikazuje odbrojavanje vremena unazad. Ako želite da poništite aktivirani brojač minuta,

pritisnite dugme  i vratite vreme na 00:00. Pritisnite ponovo dugme  .

Gašenje ikonice  označava da je brojač minuta deaktiviran.

Puštanje rerne u rad

1. Upalite komandnu tablu pritiskom na dugme  . Čuće se tri zvučna signala koji rastu i pale se sukcesivno svi dugmići jedan za drugim.
2. Odaberite željeni program pečenja okretanjem dugmeta za PROGRAME. Na displeju će se prikazati:
 - ako se radi o programu koji se ručno podešava, prikazuje se temperatura za taj program;
 - ako se radi o automatskom programu, na displeju se smenjuje natpis „auto“ i trajanje programa.
3. Pritisnite dugme  kako biste rerna počela s radom.
4. Rerna ulazi u fazu predzagrevanja, indikatori predzagrevanja se polako pale kako temperatura raste.
5. Zvučni signal i paljenje svih indikatora predzagrevanja, označavaju da je predzagrevanje završeno. Sada možete staviti namirnice u rernu da se peku.
6. U toku pečenja, uvek je moguće:
 - promeniti temperaturu okretanjem dugmeta TERMOSTATA (*samo kod programa koji se ručno podešavaju*);
 - programirati trajanje pečenja (*vidi poglavlje Programi*);
 - prekinuti rad rerne pritiskom na dugme  . U ovom slučaju, uređaj memoriše temperaturu koja je možda ranije bila modifikovana (*samo kod programa koji se ručno podešavaju*);
 - ugase rernu pritiskom na dugme  u trajanju od 3 sekunde.
7. U slučaju nestanka električne energije, ako se temperatura u rerni nije suviše snizila, program će nastaviti s radom od mesta na kome je bio prekinut. Međutim, ako ste programirali odloženi start i čekate da rerna počne sa radom a dođe do nestanka struje, sva podešavanja moraju se ponovo izvršiti (na primer: programirali ste da program počne s radom u 20:30h. U 19:30h nestaje struja. Pošto struja dođe, program se mora ponovo podesiti).

! Kod programa GRILL („ROŠTILJ“) nije predviđeno predzagrevanje.

! Nemojte nikada stavljati predmete na dno rerne jer postoji rizik da oštetite emajl.

! Posude za pečenje hrane uvek stavljajte na rešetku.

Rashlađivanje rerne

Ovaj uređaj poseduje ventilator koji služi za rashlađivanje vrata rerne sa spoljašnje strane kako ona ne bi bila suviše vruća. Mlaz vazduha iz ovog ventilatora izlazi između komandne table i vrata rerne kao i kod donjeg dela vrata. Kod programa FAST COOKING ventilator se automatski aktivira posle deset minuta rada. Na početku rada programa čišćenja rerne FAST CLEAN, ventilator radi sporije.

! Na kraju pečenja, ventil ostaje upaljen sve dok se rerna dovoljno ne rashladi.

Svetlo u rerni

Svetlo se pali čim aktivirate bilo koji program ili otvorite vrata rerne.

Kod modela koji poseduju tehnologiju *LED INSIDE* pošto program počne s radom, pale se led diode na vratima kako bi se dobro videli svi nivoi na kojima se peče hrana.



Dugme  vam omogućava da upalite ili ugasisite svetlo u rerni u bilo kom trenutku.

Indikatori preostale toplote

Ovaj uređaj poseduje indikator preostale toplote. Kada je rerna ugašena, na displeju se paljenjem više oznaka za „preostalu toplotu“ signalizira prisustvo povišene temperature unutar rerne. Kako se temperatura unutar rerne polako snižava, tako se jedna po jedna oznaka za preostalu toplotu isključuje.

Vraćanje na fabrički podešene parametre

Ovu reru možete vratiti na fabrički podešene parametre i da resetujete sva podešavanja koja je obavio korisnik (sat i lično podešeno trajanje programa). Da biste resetovali uređaj, ugasisite ga, zatim držite dugme za PROGRAME okrenuto u smeru kretanja kazaljki na satu i istovremeno

pritisnite dugme  u trajanju od 6 sekundi. Pošto se podešavanja ponište, čuje se zvučni signal. Kada posle toga pritisnete dugme  vratili ste se na sve parametre kao pri prvom paljenju rerne.

Standby

Ovaj proizvod zadovoljava sve zahteve novog evropskog zakona o ograničavanju potrošnje električne energije u modalitetu standby. Ukoliko 30 minuta ne podešavate ništa na rerni i ne blokirate tastaturu ili vrata, ona se automatski prebacuje na modalitet standby. Modalitet standby prepoznajete tako što ikonica za Sat jako svetli. Čim počnete ponovo da podešavate reru, sistem se vraća na operativni modalitet.

Programi

! Kako bi garantovala savršenu mekoću i hrskavost hrane koja se peče, rerna pušta u vidu vodene pare vlagu koja prirodno dolazi iz hrane. Na ovaj način se dobijaju odlični rezultati u pečenju bilo koje vrste jela.

! Pri svakom paljenju, rerna aktivira prvi program koji se ručno podešava.

Programi pečenja koji se ručno podešavaju

! Kod svih programa temperatura je fabrički podešena. Naravno, možete je podesiti i ručno i to od 30° do 250°C (300°C kod programa GRILL).

Eventualne promene temperature se memorišu i predlažu kada sledeći put koristite program kod koga ste menjali temperaturu. Ako je odabrana temperatura viša od temperature unutar rerne, na displeju će se pojaviti natpis „Hot“ ali je ipak moguće započeti sa pečenjem hrane.



Program PEČENJE NA VIŠE NIVOVA

S obzirom da je toplota ujednačena u celoj rerni, vazduh kuva i peče hranu podjednako. Moguće je koristiti maksimalno dva nivoa u rerni istovremeno.



Program GRILL

Kod ovog programa pali se gornji grejač i počinje da radi ražanj (kod modela kod kojih postoji). Program grill se preporučuje kod hrane pri čijem je pripremanju potrebna visoka površinska temperatura jer on daje visoku i direktnu temperaturu. Pečenje se vrši sa zatvorenim vratima rerne (*vidi poglavlje „Praktični saveti za pripremanje hrane“*).



Program GRILL SA VENTILATOROM

Kod ovog programa pali se gornji grejač, a u toku jednog dela programa pečenja pali se i kružni grejač, ventilator i ražanj (kod modela kod kojih postoji). Ovaj program objedinjuje jednosmerno toplotno zračenje i cirkulaciju vazduha unutar rerne.

Na taj način, namirnice spolja neće zagoreti, a mogućnost ulaska toplote u hranu će biti veća. Pečenje se vrši sa zatvorenim vratima rerne (*vidi poglavlje „Praktični saveti za pripremanje hrane“*).



Program FAST COOKING

Ovaj program se posebno preporučuje za brzo pripremanje polu-gotove smrznute hrane. Najbolji rezultati se dobijaju ako pečete hranu na samo jednom nivou.



Program NISKA TEMPERATURA

Ovaj program omogućava narastanje testa, odleđivanje, pripremanje jogurta, brže ili sporije podgrevanje, blago krčkanje na niskoj temperaturi. Temperature koje kod ovog programa možete da izaberete su 40, 65, 90°C.

**Program PEKARA**

Kod ovog programa se aktivira zadnji grejač i ventilator, garantujući na taj način blago i ujednačeno pečenje. Ovaj program se koristi ako želite da ispečete osetljiviju hranu (npr. kolače koji treba da narastu).

**Program PIZZA**



Kod ovog programa se pale gornji i kružni grejač kao i ventilator. Ovakva kombinacija omogućava brzo zagrevanje rerne. Ukoliko koristite više od jednog nivoa istovremeno, po isteku polovine vremena pečenja, potrebno je promeniti mesto plehovima.

Program ECO



Kod ovog programa se pali zadnji grejač i ventilator koji garantuju blagu i ujednačenu toplotu unutar cele rerne. Ovaj program koji štedi električnu energiju, preporučuje se za pečenje manje količine hrane kao i za podgrevanje jela i završetak pečenja.

Ražanj (samo kod nekih modela)

Da biste pekli na ražnju (*vidi sliku*), uradite sledeće:

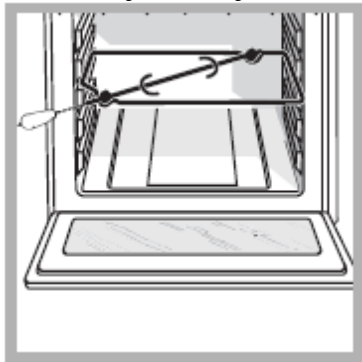
1. postavite pleh na poziciju 1;
2. stavite specijalni držač za ražanj na 3. nivo odozdo i stavite ražanj tako što ćete ga uvući kroz specijalnu rupu na zadnjem delu rerne.
3. aktivirajte ražanj tako što ćete pritisnuti programe  ili .



Kod programa  ili , ako otvorite vrata rerne, ražanj se zaustavlja.

Automatski programi pečenja

Temperatura i trajanje pečenja su unapred određeni preko sistema **C.O.P.® (Optimalni programirani program pečenja)** koji automatski garantuje perfektan rezultat. Pečenje se prekida automatski a rerna obavestava kada je jelo ispečeno. Pečenje se može izvršiti bilo da se jelo stavi **vruće** ili **hladno** u rernu. U mogućnosti ste da promenite samo trajanje i to za $\pm 5/20$ minuta u zavisnosti od odabranog programa. Ukoliko vršite promene pre početka rada programa, promene se memorišu i rerna vam ih predlaže kao takve kada sledeći put aktivirate isti program. Ako je temperatura unutar rerne viša od one koju predlaže odabrani program, na displeju će stajati natpis „Hot“ i nije moguće pustiti program u rad; sačekajte da se rerna rashladi.

! Kada dođe do faze pečenja rerna pušta zvučni signal.

! Nemojte otvarati vrata rerne kako biste izbegli da se pobrkaju vremena i temperature pečenja.



Program **SLATKIŠI**

Ovaj program je idealan za pečenje slatkiša umešanih sa prirodnim kvascem, hemijskim kvascem ili čak i bez kvasca. Stavite kolač u hladnu rernu. Moguće je, naravno, staviti kolač i u prethodno zagrejanu rernu.



Program **HLEB**

Ovaj program se koristi za pečenje hleba. Za dobijanje najboljih rezultata, preporučujemo da pažljivo pratite navedena uputstva:

- Pratite recept.
- Vodite računa da ne predete **maksimalnu težinu** po plehu;
- **Nemojte zaboraviti da stavite 50 g (0,5 dl) hladne vode na pleh koji ćete staviti na poziciju 5;**
- Narastanje testa se vrši na sobnoj temperaturi u trajanju od 1h do 1h i 30min, u zavisnosti od visine sobne temperature, tj. sve dok testo ne naraste duplo veće.

Recept za **HLEB**:

1 pleh od 1000g maksimalno, niža pozicija pleha

2 pleha od 1000g maksimalno, niža i srednja pozicija pleha.

Recept za 1000g testa: 600g brašna, 360g vode, 11g soli, 25g svežeg kvasca (ili 2 kesice kvasca u prahu).

Priprema:





- Umešajte brašno i so u većoj posudi.
- Rastvorite kvasac u mlakoj vodi (oko 35 stepeni).
- Napravite prostor u brašnu.
- Sipajte mešavinu vode i kvasca.
- Mesite dlanovima oko 10 minuta, tj. sve dok ne dobijete homogenu masu koja nije previše lepljiva.

- Formirajte loptu, stavite smesu u veću činiju i pokrijte je providnom folijom kako se površina testa ne bi sušila. Stavite posudu u rernu, upalite program NISKA TEMPERATURA na 40°C i ostavite da naraste oko 1h (zapremina testa bi trebalo da se poveća duplo).
- Podelite loptu kako biste dobili dva hleba.
- Stavite testo na plehove na koje ste prethodno staviti papir za pečenje.
- Pospite brašno po hlebu.
- Napravite rezove na hlebu.
- Stavite u hladnu rernu.
- Upalite program za HLEB .
- Na kraju pečenja, stavite hlebove na rešetku u rerni sve dok se u potpunosti ne ohlade.

Programiranje pečenja

! Programiranje pečenja je moguće izvršiti jedino ako ste prethodno odabrali neki program pečenja.



Programiranje trajanja programa





1. Pritisnite više puta dugme  sve dok ne počne da treperi ikonica  i brojevi na displeju;
2. Okrećite dugme za PODEŠAVANJE VREMENA ka „+“ i „-“, kako biste podesili željeno vreme; ako dugme držite duže na poziciji, brojevi se brže smenjuju što olakšava podešavanje.
3. Kada dođete do željenog trajanja, pritisnite ponovo dugme . Na displeju će se smenjivati trajanje i podešena temperatura.
4. Pritisnite dugme  kako biste započeli program.
5. Pošto se pečenje završi, na displeju se pojavljuje natpis „END“ i čuje se zvučni signal.
 - Primer: sada je 9:00h a podešavate da pečenje traje 1h i 15min. Program se zaustavlja automatski u 10:15h.

Programiranje kraja pečenja

! Programiranje kraja pečenja je moguće samo nakon što ste izvršili podešavanje trajanja pečenja.

! Da bi se izvršilo odloženo programiranje, neophodno je da sat bude pravilno podešen.

1. Pratite proceduru od 1 do 3 koja je opisana za programiranje trajanja pečenja;
2. Pritisnite 2 puta dugme ; trepere ikonica  i brojke na displeju;
3. Okrećite dugme TAJMERA ka „+“ i „-“, kako biste podesili čas završetka pečenja.

4. Pošto dođete do željenog vremena, pritisnite ponovo dugme  . Na displeju se smenjuju trajanje, čas završetka i podešena temperatura.
5. Pritisnite ponovo dugme  da potvrdite;
Upaljene ikonice  i  označavaju da je programiranje izvršeno. Na displeju se smenjuju čas završetka i trajanje pečenja.
6. Pošto se pečenje završi, na displeju se pojavljuje natpis „END“ i čuje se zvučni signal.
 - Primer: sada je 9:00h a podešavate da pečenje traje 1h i 15min, kao i da se završi u 12:30h. Program će automatski početi s radom u 11:15h.

Ukoliko želite da poništite programirano, pritisnite dugme  .

Praktični saveti za pečenje

! Kod programa kod kojih se pali ventilator, nemojte koristiti nivoe 1 i 5: na tim nivoima je strujanje toplog vazduha suviše jako a to može da dovede do pregorevanja osetljivije hrane.

! Kod programa GRILL i GRILL SA VENTILATOROM, posebno ako palite i ražanj, postavite pleh na nivo 1 (odozdo) kako bi se na njemu sakupljali ostaci pri pečenju (prelivi/masnoća).

PEČENJE NA VIŠE NIVOA

- Koristite nivoe 2 i 4 i to tako što ćete na nivo 2 staviti hranu koja zahteva više toplote.
- Pleh stavite na niži a rešetku na viši nivo.

BARBECUE

- Stavite rešetku na nivo 3 ili 4 a hranu koju pečete na centar rešetke.
- Preporučujemo da rernu upalite na maksimum. Neka vas ne uzbuđuje ukoliko gornji grejač nije konstantno upaljen: njegov rad kontroliše termostat.

PIZZA

- Koristite pleh od tankog aluminijuma koji ćete postaviti na rešetku. Ukoliko koristite obični pleh, vreme pečenja se mora produžiti i teško da možete dobiti hrskavu picu.
- U slučaju da pica ima puno sastojaka, preporučujemo da mocarelu stavite tek na pola pečenja.

Tabela programa pečenja

Programi	Vrsta namirnice	Težina (kg)	Nivo pečenja		Prethodno zagrevanje	Preporučena temperatura u °C	Trajanje pečenja (u min.)
			Standardne vodice	Klizne vodice			
Programi koji se ručno podešavaju							
Multi pečenje*	Pizza (na dva nivoa)		2 i 4	1 i 3	da	210-220	20-25
	Tart na 2 nivoa/ torte na 2 nivoa		2 i 4	1 i 3	da	180	30-35
	Patišpanj na 2 nivoa (na plehu)		2 i 4	1 i 3	da	160-170	20-25
	Pečeno pile + krompiriči	1+1	1 i 2/3	1 i 3	da	200-210	65-75
	Jagnjetina	1	2	1	da	190-200	45-50
	Skuša	1	1 ili 2	1	da	180	30-35
	Lazanje	1	2	1	da	180-190	35-40
	Uštipak s kremom na 3 nivoa		1, 3 i 5	1, 2 i 4	da	190	20-25
	Biskviti na 3 nivoa		1, 3 i 5	1, 2 i 4	da	180	10-20
	Lisnato testo sa sirom na 2 nivoa		2 i 4	1 i 3	da	210	20-25
	Slane torte		1 i 3	1 i 3	da	190-200	20-30
Grill*	Skuša	1	4	3	ne	300	15-20
	Riba list ili sipa	0.7	4	3	ne	300	10-15
	Ražnjići od rakova i lignji	0.7	4	3	ne	300	8-10
	Fileti bakalara	0.7	4	3	ne	300	10-15
	Povrće na žaru	0.5	3 ili 4	2 ili 3	ne	300	15-20
	Teleći biftek	0.8	4	3	ne	300	15-20
	Kobasice	0.7	4	3	ne	300	15-20
	Hamburger	4 ili 5 kom	4	3	ne	300	10-12
	Tost ili tost sendviči	4 i 6 kom.	4	3	ne	300	3-5

Programi	Vrsta namirnice	Težina (kg)	Nivo pečenja		Prethodno zagrevanje	Preporučena temperatura u	Trajanje pečenja (u
			Standardne	Klizne vodice			
	Pile na ražnju (kod modela kod kojih postoji)	1	-	-	ne	300	70-80
	Jagnjetina na ražnju (kod modela kod kojih postoji)	1	-	-	ne	300	70-80
Grill sa ventilatorom*	Piletina na žaru	1,5	2	2	ne	210	55-60
	Sipa	1	2	2	ne	200	30-35
	Piletina na ražnju (kod modela kod kojih postoji)	1,5	-	-	ne	210	70-80
	Pačetina na ražnju (kod modela kod kojih postoji)	1,5	-	-	ne	210	60-70
	Juneće pečenje	1	2	2	ne	210	60-75
	Svinjsko pečenje	1	2	2	ne	210	70-80
	Jagnjetina	1	2	2	ne	210	40-45
Fast cooking*	<i>Zaleđene namirnice</i>						
	Pizza	0.3	2	1	-	250	12
	Tikvice s račićima	0.4	2	1	-	200	20
	Slana torta sa spanaćem	0.5	2	1	-	220	30-35
	Panceroti	0.3	2	1	-	200	25
	Lazanje	0.5	2	1	-	200	35
	Kiflice	0.4	2	1	-	180	25-30
	Pileći fileti	0.4	2	1	-	220	15-20

Programi	Vrsta namirnice	Težina (kg)	Nivo pečenja		Prethodno zagrevanje	Preporučena temperatura u	Trajanje pečenja (u
			Standardne	Klizne vodice			
	<i>Polu gotova jela</i> Pileća krilca	0.4	2	1	-	200	20-25
	<i>Sveža hrana</i> Biskviti	0.3	2	1	-	200	15-18
	Torta sa šljivama	0.6	2	1	-	180	45
	Lisnato testo	0.2	2		-	210	10-12
Niska temperatura*	Pačetina	1,5	2	1	da	200-210	70-80
	Piletina	1,5	2	1	da	200-210	60-70
	Teletina ili junetina	1	2	1	da	200	70-75
	Svinjetina	1	2	1	da	200-210	70-80
	Kolačići	-	2	1	da	180	15-20
	Tart pite	1	2	1	da	180	30-35
Pekara*	Tart pite	0.5	2 ili 3	1 ili 2	Da	180	25-35
	Voćna torta	1	2 ili 3	1 ili 2	Da	180	40-50
	Torta od šljiva	0.7	2 ili 3	1 ili 2	Da	170-180	45-55
	Male torte na 2 nivoa	0,7	2 i 4	1 i 3	Da	180-190	20-25
	Patišpanj	0,6	2 ili 3	1 ili 2	Da	160-170	30-40
	Krofne na 3 nivoa	0.7	1, 3 i 5	1, 2 i 4	Da	180-190	20-25
	Biskviti na 3 nivoa	0.7	1, 3 i 5	1, 2 i 4	Da	180	20-25
	Punjene palačinke	0.8	2	1	Da	200	30-35
	Puslice na 3 nivoa	0.5	1, 3 i 5	1, 2 i 4	Da	90	180
	Lisnato testo sa sirom	0.5	2	1	Da	210	20-25
Pizza*	Pizza	0,5	2	1	Da	210-220	15-20
	Pogača	0,5	2	1	Da	190-200	20-25
Automatski programi*							
Hleb***	Hleb (vidi recept)	1	1 ili 2	1	ne		
Slatkiši	Slatkiši	1	2 ili 3	2	ne		

*Vreme pečenja je indikativno i može da se menja u zavisnosti od ličnog ukusa. Vreme predzagrevanja rerne je fabrički podešeno i ne može se menjati ručno.

**Trajanje automatskih programa je fabrički podešeno. Korisnik može da menja vrednosti počevši od fabrički podešene.

***Prema receptu, potrebno je dodati 50 g (0,5 dl) vode u pleh na poziciju 5 u rerni.

! ECO Program: ovaj program duže traje vremenski ali se i pored toga štedi električna energija. Preporučuje se za jela kao što su riblji fileti, pečenje manje količine testenine i povrća. Namenjen je takođe podgrevanju jela ili ako želite da neko jelo dopečete.

Mere opreza i saveti

! Rerna je projektovana i napravljena u skladu s međunarodnim sigurnosnim normama. Ova upozorenja dajemo iz sigurnosnih razloga i moraju se pažljivo pročitati.

Opšta bezbednosna upozorenja

- Rerna nije namenjena za profesionalnu upotrebu, već za upotrebu u domaćinstvima.
- Rerna se ne sme instalirati na otvorenom, čak ni kada otvoreni prostor ima nadstrešnicu, zato što je veoma opasno ostaviti je izloženu na kiši i oluji.
- Ukoliko želite da je premestite, koristite ručke koje se nalaze na rerni sa strane
- Nemojte dodirivati rernu kada ste bos ili kada su vam ruke ili stopala mokri ili pokvašeni.
- **Uređaj se koristi isključivo za kuvanje hrane. Uređaj smeju koristiti isključivo odrasle osobe u skladu sa uputstvima iz ovog priručnika. Bilo kakvo drugačije korišćenje (na primer za zagrevanje prostorije) smatra se neadekvatnim i opasnim.**
- Proizvođač se ne može smatrati odgovornim za štetu koja je rezultat nepravilne, neadekvatne i neracionalne upotrebe uređaja.**
- **U toku rada rerne, grejni elementi i neki delovi vrata postaju veoma vrući. Zbog toga je nemojte dodirivati i držite decu na distanci.**
- Izbegnite dodirivanje kabla drugih kućnih aparata s vrućim delovima rerne.
- Nemojte zatvarati otvore za ventilaciju i za izbacivanje toplote pri hlađenju rerne.
- Kada hvatate ručku na vratima rerne, uradite to držeći je za sredinu: sa strane može biti vruća.
- Kada stavljate namirnice u rernu i kada ih odatle vadite, radite to uvek sa specijalnim rukavicama.
- Nemojte na dno rerne stavljati aluminijumsku foliju.
- Nemojte stavljati zapaljivi materijal u rernu: ukoliko je tada slučajno upalite, mogla bi da se zapali.
- Proverite da li je dugme u poziciji „●“/“○“ kada ne koristite rernu.
- Nemojte vaditi utikač iz utičnice tako što ćete vući kabl, već držeći čvrsto utikač rukom.
- Nemojte čistiti ili vršiti održavanje rerne a da je pre toga niste isključili iz struje.
- U slučaju kvara, nemojte dirati unutrašnje delove rerne u pokušaju da je popravite. Kontaktirajte servis (*vidi Servis*).

- Nemojte stavljati teške predmete na otvorena vrata rerne.
- Nije predviđeno da rernu koriste osobe (uključujući decu) smanjenih fizičkih i mentalnih kapaciteta, kao i osobe koje ne umeju da je koriste, osim ukoliko ih ne nadgleda osoba koja je odgovorna za njihovu bezbednost ili osim ukoliko nisu prethodno dobili precizna uputstva o korišćenju rerne.
- Nemojte dozvoliti da rernu koriste deca ili lica s posebnim potrebama a da ih niko ne nadgleda.

Odlaganje ambalaže/starog uređaja

- Odlaganje ambalaže: pridržavajte se lokalnih zakona, kako bi se ambalaža mogla ponovo iskoristiti.
 - Evropski zakon 2002/96/EC o odlaganju električne i elektronske opreme (RAEE), nalaže da se stari kućni aparati ne bacaju zajedno s drugim otpacima. Stari kućni aparati moraju se sakupiti odvojeno kako bi se poboljšala reciklaža materijala od kojih su napravljeni i kako bi se redukovao njihov uticaj na ljudsko zdravlje i životnu sredinu. Poseban simbol precrtane kante na vašem uređaju vas podseća na ovu obavezu, a to je da kada želite da bacite svoj stari uređaj, morate da se pobrinete da se odvojeno odveze.
- Za sve dodatne informacije o tome kako i gde da bace svoj stari uređaj, potrošači mogu kontaktirati javni servis koji se bavi ovim problemom ili svog prodavca.

Štednja i zaštita životne sredine

- Ukoliko puštate rernu da radi kasno popodne sve do ranih jutarnjih časova, smanjujete opterećenje strujne mreže. Opcije za programiranje programa pečenja, posebno podešavanje „odloženog starta“ (*vidi poglavlje Programi*) i odloženo „automatsko čišćenje rerne“ (*vidi poglavlje Održavanje i briga o uređaju*) pomažu u tom smislu.
 - Preporučujemo da programe GRILL i GRILL SA VENTILATOROM uvek koristite uz zatvorena vrata rerne: na taj način dobijate i bolje rezultate u pečenju i značajnu uštedu električne energije (za oko 10%).
 - Održavajte dihtunge tako da uvek budu efikasni i čisti - tada bolje prijanjaju na vrata i ne dolazi do rasipanja toplote.
- ! Ovaj proizvod zadovoljava zahteve Evropskog zakona o ograničavanju potrošnje električne energije u modalitetu standby.

Održavanje i briga o uređaju

Isključivanje električne energije

Pre nego što bilo šta radite na retni, isključite je iz struje.

Čišćenje uređaja

- Blage razlike u boji na prednjoj strani rerne postoje zato što su korišćeni različiti materijali kao što su staklo, plastika ili metal.
 - Senke na staklu vrata rerne koje liče na pruge, postoje zbog odbijanja svetlosti lampe iz rerne.
 - Pri veoma visokim temperaturama, emajl se menja. U toku tog procesa dolazi do hromatskih promena. Ovo je normalno i ni na koji način ne utiče na rad rerne. Tanke ivice lima se ne mogu lakirati u potpunosti i zbog toga izgledaju nezavršeno. Ovo nema nikakvog uticaja na antikorozivnu zaštitu.
 - Emajlirani spoljašnji delovi ili delovi rerne od inoxa, kao i gumeni dihtunzi na vratima, mogu se čistiti sunderom natopljenim u mlaku vodu i nautralni sapun. Ukoliko ne uspevate da uklonite mrlje, koristite specijalne proizvode namenjene za čišćenje rerne. Preporučujemo da je obilno isperete čistom vodom i da je osušite nakon čišćenja. Nemojte koristiti abrazivni prah i korozivne supstance.
 - Poželjno je ošistiti unutrašnjost rerne nakon svake upotrebe, dok je još uvek mlaka. Koristite toplu vodu i deterđent, isperite i osušite je mekom krpom. Izbegavajte abrazivna sredstva.
 - Sva oprema vaše rerne, osim kliznih vođica, se može prati kao i svi ostali sudovi i u mašini za pranje sudova.
 - Ne preporučujemo da se deterđent prska direktno na komandnu tablu već da pri čišćenju koristite sunderčić.
- ! Za čišćenje rerne nikada nemojte koristiti čistače na paru ili one koji rade na visok pritisak.

Čišćenje vrata rerne

! Kod modela *LED INSIDE* nije moguće skinuti vrata.

Staklo na vratima rerne čistite sunderom i neabrazivnim sredstvima a osušite mekom krpom; nemojte koristiti grube, abrazivne materijale ili metalne nazubljene lopatice koje mogu da izgriju površinu i tako dovedu do pucanja stakla.

Ukoliko želite detaljnije čišćenje, možete skinuti vrata rerne:

1. otvorite vrata potpuno (*vidi sliku*);



2. uz pomoć šrafcigera podignite i rotirajte polugice **F** koje se nalaze na šarkama (*vidi sliku*);

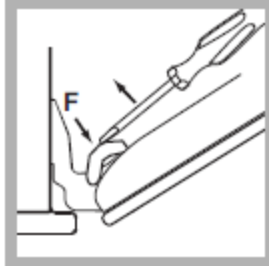

3. uhvatite vrata s dve spoljašnje strane, lagano je (ali ne i potpuno) zatvarajući. Zatim povucite vrata ka sebi izvlačeći ih iz sedišta (*vidi sliku*);



Kada završite čišćenje, montirajte vrata nazad sledeći uputstva u suprotnom smeru.

Kontrola dihtunga

S vremena na vreme prekontrolišite u kom su stanju dihtunzi oko vrata rerne. Ukoliko zaključite da su oštećeni, obratite se najbližem servisu (*vidi poglavlje Servis*). Preporučujemo da ne koristite rernu sve dok se dihtung ne zameni.

Zamena sijalice

Ako želite da zamenite sijalicu iz rerne:

1. Odšrafite stakleni poklopac koji ide preko sijalice.
2. Odvrnite sijalicu i zamenite je istom: halogena voltaža 230 V, 25 W, G 9.
3. Vratite poklopac na njegovo mesto. (*vidi sliku*)

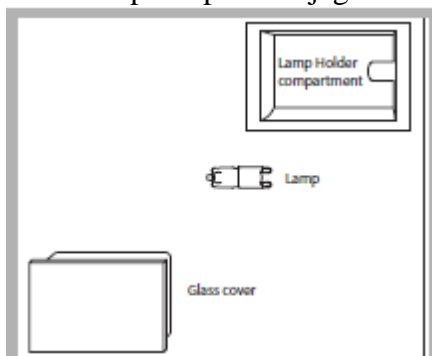

! Ne dodirujte direktno rukama sijalicu

Montaža kliznih vođica

Ukoliko želite da montirate klizne vođice:

1. Skinite dva okvira tako što ćete da ih izvučete sa odbojnika A (vidi sliku).

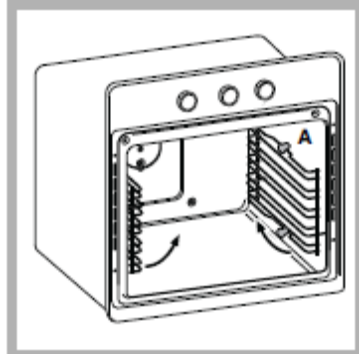

2. Odaberite nivo na koji ćete da postavite kliznu vođicu. Vodite računa o smeru izvlačenja same vođice i postavite na okvir prvo urez B a zatim i urez C.

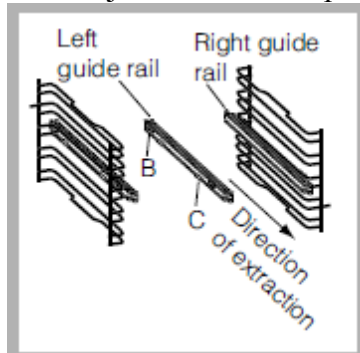

3. Fiksirajte dva okvira sa vođicama koje su montirane u odgovarajuće rupe na zidovima rerne (vidi sliku). Rupe za levu vođicu se nalaze gore, dok su rupe za desnu vođicu dole.

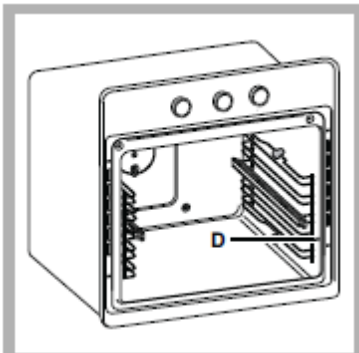

4. Konačno, uđljebite okvire na odbojnike A.

! Kliznu vođicu ne postavljajte na nivo 5.

Automatsko čišćenje FAST CLEAN

Program FAST CLEAN dovodi temperaturu u rerni do 500°C aktivirajući na taj način proces sagorevanja, tj. ugljenisanja ostataka hrane unutar rerne. Prljavština na taj način bukvalno biva pretvorena u pepeo. U toku automatskog čišćenja, površina rerne može postati veoma vruća: vodite računa da joj se deca ne približavaju. Kroz vrata rerne možete videti kako se čestice osvetle - to znači da momentalno bivaju spaljene i to je potpuno normalno i ne predstavlja nikakav izvor opasnosti.





Pre nego što aktivirate program FAST CLEAN:

- očistite vrata rerne
- mokrom krpom izbrišite unutrašnjost rerne da biste skinuli ostatke hrane. Nemojte koristiti deterdžent
- izvadite sve dodatne elemente iz rerne i teleskopske vođice (kod modela kod kojih postoje)
- nemojte ostavljati krpe na dršci rerne.

! Ukoliko je rerna veoma vruća, proces pirolize možda neće početi. Sačekajte da se rerna malo rashladi.



! Aktiviranje programa je moguće tek pošto ste zatvorili vrata rerne.

Da biste aktivirali program čišćenja :





4. Upalite komandnu tablu pritiskom na ikonicu  .
5. Pritisnite ikonicu  ; na displeju će se naizmenično pojavljivati tekst „Piro“, „nor“ i fabrički podešeno trajanje programa od 1:30h (normalni program).
6. Pritisnite dugme  , zatim okrenite TAJMER da podesite vrstu čišćenja rerne. Postoje 3 različite vrste čišćenja koje možete odabrati. Kod svake je trajanje fabrički podešeno i ne može se menjati:
 - „EKONOMIČNO“ (ECO): okrenite dugme ka „-“. Traje 1h.
 - „NORMALNO“ (NOR): početna pozicija. Traje 1h i 30 min;
 - „INTENZIVNO“ (INT): okrenite dugme ka „+“. Traje 2h.
7. Pritisnite ikonicu  da potvrdite.
8. Zatim pritisnite ikonicu  da počne program čišćenja rerne.

Vreme završetka programa FAST CLEAN može da se programira (kao i kod običnih programa za pečenje). (vidi poglavlje *Programiranje završetka automatskog čišćenja*).

Sigurnosni uređaji

- Vrata se automatski blokiraju kada temperatura postane visoka. Na displeju se pali ikonica  ;
- Pritisak na ikonicu  vam omogućava da u svakom trenutku poništite program čišćenja rerne.
- U slučaju kvara, napajanje grejača se prekida.
- Pošto se vrata blokiraju, više nije moguće vršiti izmene trajanja i časa završetka čišćenja rerne.

Programiranje završetka automatskog čišćenja

1. Pritisnite 2 puta ikonicu  ; počće da treperi ikonica  i brojevi na displeju.
2. Okrenite TAJMER ka „+“ i „-“, da podesite vreme završetka programa.
3. Kad dođete do željenog vremena, pritisnite ponovo ikonicu  . Na displeju će se smenjivati trajanje programa, vreme završetka programa i vrsta čišćenja rerne.
4. Pritisnite ikonicu  da aktivirate programirano.

Kada su ikonice  i  upaljene, to znači da je programiranje izvršeno.

5. Pošto se program završi, na displeju se pojavljuje natpis „END“ i čuje se zujalica.
 - Primer: sada je 9:00h, odabirate Ekonomični (ECO) FAST CLEAN koji traje 1h. Programirate da se čišćenje završi u 12:30h. Program će automatski startovati u 11:30h.

Ukoliko želite da poništite programirano, pritisnite ikonicu  .

Na kraju automatskog čišćenja

Da biste mogli da otvorite vrata rerne, morate sačekati da se ugasi ikonica  : to znači da se temperatura spustila na prihvatljivi nivo. Tada ćete primetiti malo bele prašine na dnu i na zidovima rerne: obrišite ih mokrim sunđerom kada rerne bude bila hladna. Ukoliko, međutim, želite da iskoristite preostalu toplotu kako biste započeli pečenje nekog jela, pepeo može da ostane: on ne predstavlja nikakvu opasnost za namirnice koje pripremate.

Rešavanje problema

Problem	Mogući razlog	Rešenje
Dugme za Sat i cifre na displeju trepere.	Upravo ste uključili rernu u struju ili je dolazilo do nestanka električne energije.	Podesite sat.
Rerna nije započela sa radom nakon programiranja.	Dolazilo je do nestanka električne energije.	Ponovo podesite program rada.
Upaljeno je samo dugme za Sat i dosta jako svetli.	Uređaj radi u modalitetu standby.	Dodirnite bilo koje dugme kako bi rerna izašla iz modaliteta standby.
Odabrali ste automatski program pečenja hrane. Na displeju stoji natpis „Hot“ i rerna ne počinje s radom.	Temperatura unutar rerne je viša od one koju predviđa odabrani program.	Sačekajte da se rerna rashladi.
Odabrali ste program sa ventilatorom a hrana je ponegde izgorela.	Nivoi 1 i 5 su pod direktnim udarom vrućeg vazduha i to može da dovede do pregorevanja osetljivije hrane.	Preporučujemo da promenite mesto plehovima po isteku polovine vremena pečenja hrane.

Servis

Pažnja:

Uređaj poseduje sistem automatske dijagnostike koji omogućava da se otkriju eventualni kvarovi. Prisustvo kvarova se prikazuje na displeju porukama tipa: „F“ posle čega idu brojevi. U tim slučajevima neophodna je intervencija servisa.

Pre nego što pozovete servis:

- Proverite da li uređaj može sam da eliminiše kvar;
- Ponovo pustite program u rad kako biste proverili da li se greška u radu još uvek javlja;
- Ukoliko se javlja, pozovite Ovlašćeni Servis.

! Nikada nemojte zvati tehničare koji nisu ovlašćeni.

Obavestite servis o sledećem:

- vrsti kvara;
- o poruci koju vidite na displeju
- o modelu uređaja (Mod.)
- o broju serije (S/N)

Ovi podaci se nalaze na tabeli s karakteristikama koja se nalazi na rerni.