

Sadržaj

Uputstvo za upotrebu, 1
Servis, 3
Opis uređaja, 6
Opis uređaja, 11
Promena strane otvaranja vrata, 16
Instalacija, 17
Puštanje u rad i korišćenje, 17
Održavanje i briga o uređaju, 18
Mere opreza i saveti, 19
Rešavanje problema, 20

EBL 18xxx O3 F
 EBL 20xxx O3 F
 EBLH 18xxx O3 F
 EBLH 20xxx O3 F

Servis

Pre nego što pozovete Servis:

- * Proverite da li sami možete da uklonite uzrok kvara (vidi poglavlje *Rešavanje problema*).
- * Ako i pored svih kontrola uređaj ne funkcioniše, pozovite ovlašćeni Servis.

Ostavite sledeće podatke servisnoj službi:

- * vrstu kvara
- * oznaku modela (Mod.)
- * serijski broj (S/N)

Ovi podaci su navedeni na tablici sa karakteristikama koja se nalazi dole s leve strane unutar frižidera.

Uvek kontaktirajte ovlašćeni servis i tražite da vam se ugrade originalni rezervni delovi.

I - modello
 GB - model
 F - modèle
 D - modell
 NL - model
 E - modelo
 P - modelo
 PL - model
 RO - model

Mod. RG 2330		TI	Cod. 93139180000		S/N 704211801	
240 V.		Friz	150 W	m. W	Fuse A	Max 15
Total	340	75			Freez. Capac	Class
Gross Bruto Brut		Gross Bruto Brut	Net Util Utilje	Gross Bruto Brut	Poder de Cong kg/24 h	Classe N
Compr. Syst.	R 134 a	Test P.S.	Pressure HIGH-235			
Compr.	kg 0,090		LOW 140			
Made in Italy		13918				





I - numero di serie
 GB - serial number
 F - numéro de série
 D - modellnummer
 NL - serienummer
 E - número de serie
 P - número de série
 PL - numer seryjny
 RO - număr de serie

SR- model

SR- Serijski broj

OPIS UREĐAJA

Komandna tabla

- Dugme za **PODEŠAVANJE RADA FRIŽIDERA** služi za podešavanje temperature.
 je optimalna temperatura uz nisku potrošnju struje.
 je opcija holiday (vidi poglavlje Održavanje i briga o uređaju).
OFF gasi frižider.
- Dugme **ACTIVE OXYGEN** vam omogućava da upalite ili ugasite opciju kod koje se unutar frižidera automatski ispuštaju molekuli ozona. Kada je ova opcija aktivirana, lampica je upaljena.
- Upaljena žuta lampica označava da je aktivirana funkcija **ACTIVE OXYGEN**.
- Kada je frižider povezan na strujnu mrežu, biće upaljena zelena lampica za **NAPAJANJE**.
- Dugme **SUPER FREEZE** (brzo zamrzavanje) služi za zamrzavanje svežih namirnica. Kada ga pritisnete, upaliće se i lampica **SUPER FREEZE** (vidi poglavlje Puštanje u rad i korišćenje)
- Žuta lampica **SUPER FREEZE** će se upaliti kada pritisnete dugme **SUPER FREEZE**.
- Dugme za **PODEŠAVANJE RADA ZAMRZIVAČA** služi za podešavanje temperature unutar zamrzivača.
 je optimalna temperatura uz nisku potrošnju struje.
 gasi uređaj, uključujući frižider.

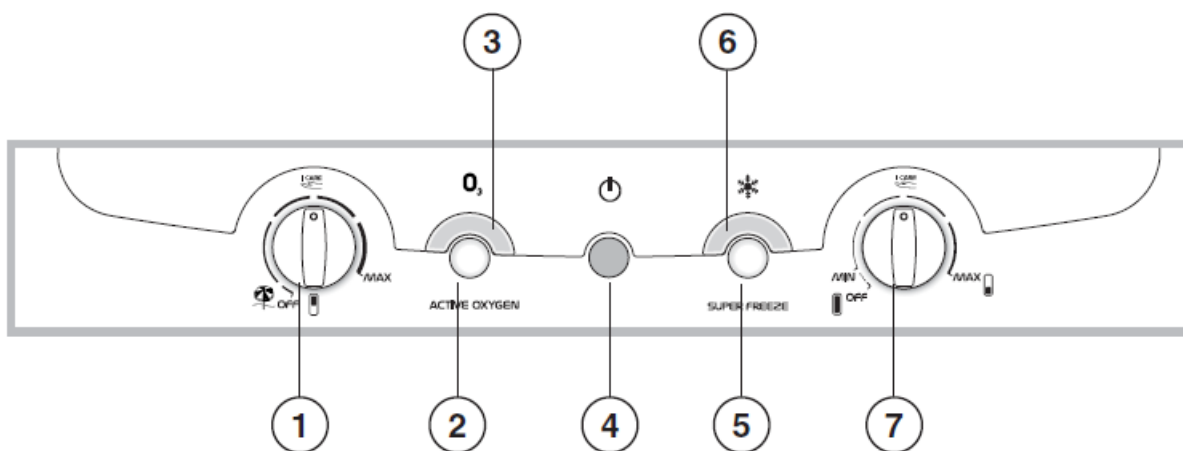

Opšti opis

Ovo uputstvo za korišćenje važi za više različitih modela zbog čega je moguće da ovaj prikaz donekle odstupa od vašeg modela. Detaljniji opis se nalazi na narednim stranama.

1. **NOGICE** koje mogu da se podešavaju
2. Odeljak za **KONZERVACIJU**
3. Odeljak za **ZAMRZAVANJE i KONZERVACIJU**
4. Fioka za **VOĆE i POVRĆE***
5. Fioka **FOOD CARE ZONE** za **MESO i RIBU***
6. **POLICA ZA VINO***
7. **POLICA***
8. **LAMPICA** (vidi Održavanje)
9. **ACTIVE OXYGEN**
10. Višenamenska polica koja može da se izvuče*
11. Polica za **FLAŠE**

**Njihov broj i pozicija mogu da variraju, postoji samo kod pojedinih modela*

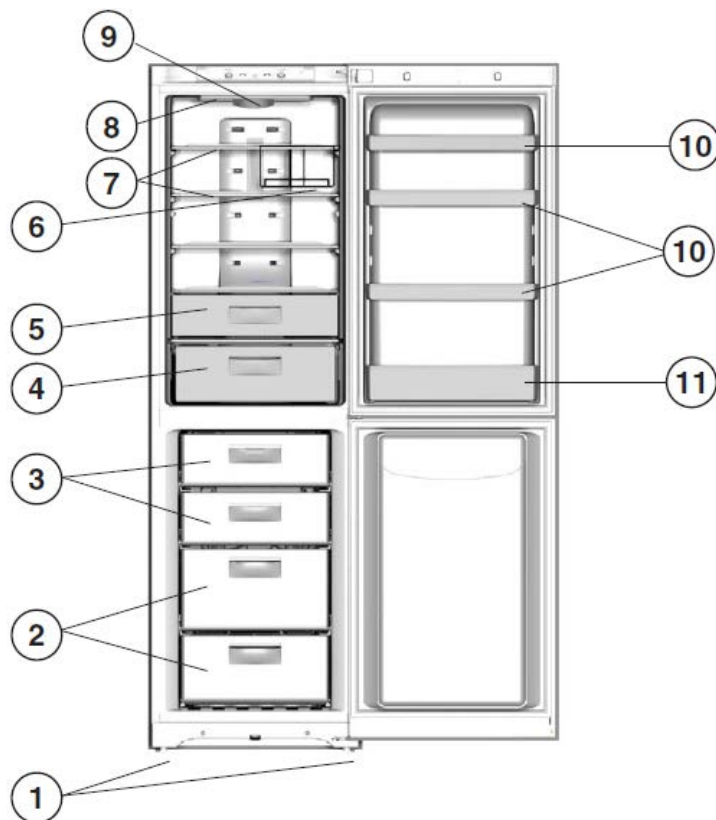

Promena strane otvaranja vrata

*Postoji samo kod pojedinih modela.

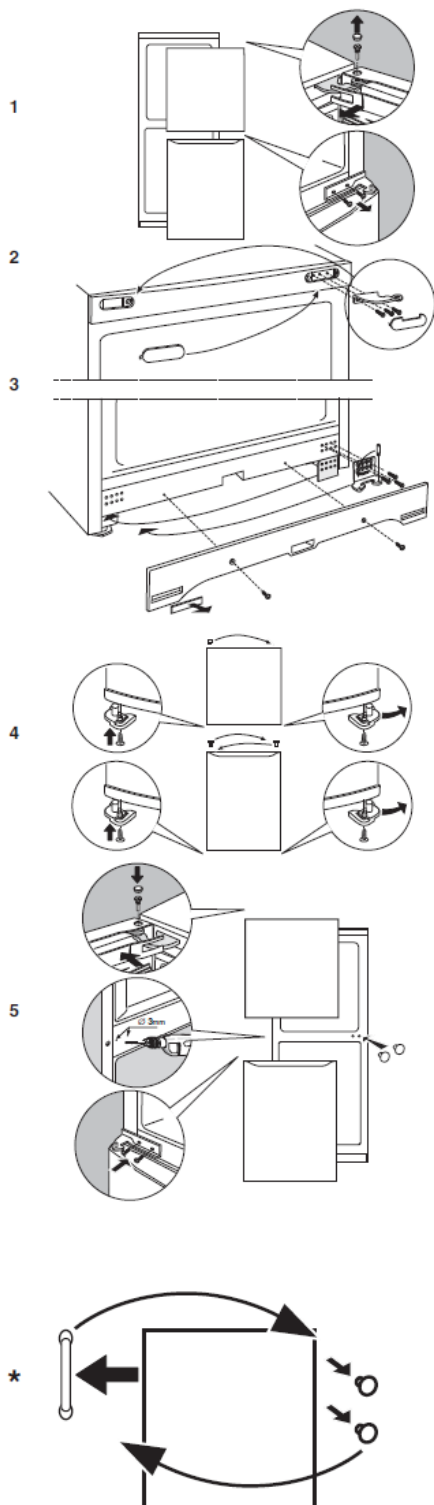



Instalacija

! Molimo vas da sačuvate ovo uputstvo kako biste i ubuduće u njemu mogli naći korisne informacije. Ukoliko prodate uređaj, molimo vas da novim vlasnicima date i ovaj priručnik. ! Pre nego što pustite u rad vaš novi uređaj, molimo vas da pažljivo pročitate uputstva za upotrebu. Tu se nalaze važne informacije o bezbednom korišćenju, instalaciji i održavanju uređaja.

Pozicioniranje i povezivanje na struju

Pozicioniranje

1. Postavite uređaj u prostoriju koja se dobro provetrava i u kojoj nema vlage.
2. Vodite računa da ne prekrijete rešetku koja omogućava ventilaciju uređaja a nalazi se na njegovoj zadnjoj strani. Kompresor i kondenzator emituju toplotu i potrebno im je provetravanje kako bi dobro radili i kako bi se štedela energija.
3. Ostavite prostor od makar 10 cm između gornje ploče uređaja i eventualnog nameštaja koji stoji iznad, i makar 5 cm između bočnih strana i eventualnog nameštaja ili zida koji stoji pored.
4. Izbegavajte postavljanje uređaja na mesto koje je direktno izloženo sunčevoj svetlosti, blizu šporeta ili slično.
5. Kako bi se održala dobra udaljenost između uređaja i zida iza njega, montirajte odbojnice koje ste dobili zajedno s alatom za instalaciju, prateći date instrukcije.

Nivelisanje

1. Instalirajte frižider na ravnom i čvrstom podu.
2. Ukoliko pod nije savršeno horizontalan, podesite visinu prednjih nožica.

Povezivanje struje

Nakon transporta, postavite uređaj vertikalno i sačekajte makar 3 sata pre nego što ga uključite u struju. Takođe, pre uključjenja u struju, obavite sledeće provere:

- * da li utičnica ima uzemljenje i da li je napravljena u skladu s važećim regulativama.
- * da li utičnica može da podnese maksimalnu snagu uređaja, koja je naznačena na pločici s karakteristikama koja se nalazi unutar frižidera dole levo (tj. 150 W).
- * da li je voltaža u okviru vrednosti naznačenih na pločici s karakteristikama (tj. 220-240 V)
- * da li je utičnica kompatibilna s utikačem uređaja. Ukoliko nije, tražite od ovlašćenog servisera da je zameni (vidi poglavlje *Servis*). Nemojte koristiti višestruke utičnice ili adaptere.

! Pre instalacije uređaja, vodite računa da u blizini postoji odgovarajuća utičnica.

! Kabl se ne sme savijati niti pritiskati.

! Kabl se mora redovno kontrolisati i u slučaju da je to potrebno, pozovite ovlašćenog servisera da ga zameni (vidi poglavlje *Servis*).

! Proizvođač negira svaku odgovornost u slučaju da se ove bezbednosne mere ne ispoštuju.

PUŠTANJE U RAD I KORIŠĆENJE

Puštanje uređaja u rad

! Pre nego što upalite uređaj, molimo vas da ga instalirate onako kako je opisano u poglavlju za instalaciju (vidi poglavlje *Instalacija*).

! Pre nego što priključite uređaj na strujnu mrežu, dobro ga očistite mlakom vodom i rastvorom sode bikarbone.

! Ovaj model poseduje kontrolni sistem zaštite motora koji pokreće kompresor otprilike 8 minuta nakon paljenja. Ovo će se takođe ponoviti svaki put kada dođe do nestanka električne energije ili kada vi sami ugasisite uređaj.

1. Stavite dugme za PODEŠAVANJE RADA ZAMRZIVAČA na  OFF .
2. Stavite utikač u utičnicu i proverite da li se upalila zelena lampica za NAPAJANJE.
3. Okrenite dugme za PODEŠAVANJE RADA FRIŽIDERA na neku srednju vrednost. Nakon nekoliko sati, moguće je staviti namirnice u frižider.
4. Okrenite dugme za PODEŠAVANJE RADA ZAMRZIVAČA na neku srednju vrednost i pritisnite dugme SUPER FREEZE (brzo zamrzavanje): upaliće se žuta lampica za SUPER FREEZE: Ova lampica će se ugasisi kada zamrzivač dostigne optimalnu temperaturu: tada možete staviti namirnice u zamrzivač.

Sistem hlađenja

No Frost



Prepoznaćete ga po komorama za ventilaciju na zadnjem zidu frižidera.

Ovaj sistem hlađenja upravlja kontinuiranim protok hladnog vazduha koji sakuplja vlagu i sprečava formiranje leda i inja: u frižideru zadržava optimalni nivo vlage i zahvaljujući odsustvu inja, čuva originalni kvalitet namirnica; u zamrzivaču se ne formira led, tako da nema potrebe za povremenim otapanjem a i namirnice se ne lepe međusobno.

Nemojte stavljati namirnice i posude u direktan kontakt sa zadnjim zidom, kako ne biste blokirali rupice iz kojih izlazi hladan vazduh i kako se ne bi stvarala kondenzacija. Zatvorite flaše i uvijte namirnice.

Kako koristiti frižider na najbolji mogući način

- U frižider se stavlja samo hladne namirnice ili vrlo mlake, a nikada vruće (*vidi*

poglavlje Upozorenja i saveti).

- Imajte na umu da kuvane namirnice ne mogu da stoje duže od sirovih.
- Nemojte stavljati u frižider nepokrivene posude sa tečnošću: one mogu da dovedu do povećanja vlage što će dovesti do kondenzacije.

POLICE, pune ili kao rešetke.

Mogu da se izvuku i može da im se podesi visina jer sa strane u frižideru postoji više vođica (*vidi sliku*), što je posebno korisno kada želite da u frižider stavite lonce većih dimenzija. Pri podešavanju visine, nije neophodno da se polica potpuno izvadi.



Indikator za **TEMPERATURU***: služi za izdvajanje najhladnijeg dela frižidera.

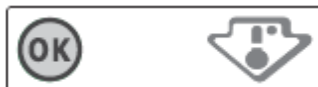

1. Proverite da li na indikatoru stoji OK (*vidi sliku*).
2. Ukoliko nema oznake OK, znači da je temperatura suviše visoka: stavite dugme za PODEŠAVANJE RADA FRIŽIDERA na neku višu poziciju (hladnije) i sačekajte oko 10h dok se temperatura ne stabilizuje.
3. Ponovo proverite indikator: ako je potrebno, podesite ga iznova. Ukoliko ste stavili u frižider velike količine namirnica, normalno je da na indikatoru ne stoji OK. Sačekajte makar 10h pre nego što stavite dugme za PODEŠAVANJE RADA FRIŽIDERA na neku višu poziciju.

Active Oxygen

Ovaj uređaj ispušta u frižider molekule ozona. To je supstanca prisutna u prirodi koja je u stanju da smanji širenje neprijatnih mirisa i da eliminiše bakterije i mikroorganizme, smanjujući njihovo širenje unutar frižidera.



Uređaj se aktivira pritiskom na odgovarajuće dugme i on automatski određuje količinu ozona koja je potrebna da bi se namirnice duže očuvale, da se ne bi stvarali neprijatni mirisi i

razmnožavale bakterije.

Unutar frižidera se može osetiti blagi karakteristični miris ozona, isti onaj koji ponekad prati oluje, jer se ozon javlja kada grmi.

Ovaj miris je potpuno normalan. Količina koju uređaj ispušta je veoma mala ali odmah ima antibakterijski učinak.

Food Care Zone*

Ova zona je namenjena konzervaciji svežih namirnica kao što su meso i riba. Zahvaljujući niskoj temperaturi unutar ovog odeljka, Food Care Zone omogućava produženo vreme konzervacije i to do nedelju dana.

Dual led*

Novo osvetljenje unutar frižidera sa dve lampice, pruža moćnu difuznu svetlost i omogućava jasnu vidljivost svake namirnice, jer se u frižideru ne stvaraju senke. Ukoliko morate promeniti lampicu, obratite se ovlašćenom servisu.



Kako koristiti zamrzivač na najbolji mogući način

- Za podešavanje temperature koristite dugme za PODEŠAVANJE RADA ZAMRZIVAČA (vidi poglavlje Opis).
- Hrana koja je jednom, pa makar i delimično bila odleđena, ne sme nikada više biti ponovo zaleđena: morate je pripremiti za konzumiranje (u roku od 24h).
- Sveže namirnice koje želite da zamrznete, nemojte stavljati u kontakt sa namirnicama koje su već zamrznute; sveže namirnice se stavljaju u gornju fioku za ZAMRZAVANJE i KONZERVACIJU gde se temperatura spušta ispod -18° što garantuje brzo zamrzavanje.
- Za najpravilnije i najsigurnije zamrzavanje hrane, potrebno je aktivirati funkciju SUPER FREEZE 24 časa pre nego što namirnice planirate da stavite u zamrzivač. Pošto stavite namirnice, aktivirajte ponovo funkciju SUPER FREEZE koja će se automatski ugasiti pošto prođe 24 časa.
- Nemojte stavljati u zamrzivač staklene flaše u kojima se nalazi tečnost i koje imaju zapečak ili su hermetički zatvorene, zato što mogu da puknu.

* Njihov broj i pozicija mogu da variraju, postoje samo kod pojedinih modela

- Maksimalna količina namirnica koja može da se zamrzne u toku jednog dana je naznačena na tablici s karakteristikama koja se nalazi unutar frižidera dole sa leve strane (npr. 4 kg na 24h).

! Nemojte stavljati namirnice u zamrzivač tako da ometaju cirkulaciju vazduha – izbegavajte

prekrivanje otvora za ventilaciju pakovanjima namirnica.

! U toku zaleđivanja izbegavajte otvaranje vrata.

! U slučaju nestanka struje ili kvara, nemojte otvarati vrata zamrzivača: To će pomoći da se održi temperatura unutar zamrzivača i namirnice će biti konzervisane još 9-14h.

Easy Ice*

Dupla posuda za led je dizajnirana tako da se štedi prostor u zamrzivaču a da vam led bude dostupan brzo i jednostavno. Posude se mogu postaviti jedna na drugu ili se mogu napuniti i koristiti odvojeno.

Pored toga, specijalni držač čini Easy Ice veoma fleksibilnim rešenjem, jer posudice možete staviti sa desne ili sa leve strane prvih fioka.



Održavanje i briga o uređaju

Isključivanje uređaja iz struje

U toku čišćenja i održavanja uređaja, neophodno je da se prethodno prekine dovod električne energije:

1. Stavite dugme za PODEŠAVANJE RADA ZAMRZIVAČA na  OFF .
2. Izvadite utikač iz utičnice.

Čišćenje uređaja

- * Spoljašnje i unutrašnje delove uređaja, kao i gumene dihtunge možete čistiti sunderom natopljenim u mlaku vodu i rastvor sode bikarbone ili neutralnog sapuna. Nemojte koristiti abrazivne proizvode, rastvore, varikinu ili sredstva na bazi amonijaka.
- * Delove frižidera i zamrzivača koji se mogu skinuti, možete potopiti u vruću vodu sa sapunom ili sredstvom za pranje sudova u mašini. Isperite ih dobro i pažljivo osušite.
- * Na zadnjoj strani uređaja može da se sakuplja prašina. Nju možete ukloniti pažljivim usisavanjem crevom usisivača na srednjoj jačini rada. Zamrzivač pre čišćenja mora biti isključen i preko dugmeta i iz struje.

Sprečavanje stvaranja buđi i neprijatnih mirisa

- * Frižider je napravljen od higijenskih materijala koji nemaju miris. Kako bi i nakon početka rada, vaš uređaj ostao bez mirisa i kako se ne bi stvarale fleke, namirnice moraju uvek biti dobro pokriveno i zatvoreno.

* Ukoliko želite da isključite frižider na duži vremenski period, operite njegovu unutrašnjost i ostavite vrata otvorena.

* *Njihov broj i pozicija mogu da variraju, postoje samo kod pojedinih modela*

Funkcija holiday

Ukoliko krećete na godišnji odmor, nije neophodno da uređaj gasite, zato što on poseduje funkciju koja omogućava, uz nisku potrošnju električne energije, da se unutar frižidera održi temperatura od oko 12°C (da bi se od toplote zaštitila na primer šminka i kozmetički proizvodi); temperatura u zamrzivaču se podešava na minimum (1) koji je neophodan da se očuvaju namirnice.

Da biste aktivirali ovu funkciju:

postavite dugme za PODEŠAVANJE RADA FRIŽIDERA na  .
Dupli kratki zvučni signal potvrđuje da je aktiviranje obavljeno; gašenje funkcije potvrđuje jedan zvučni signal.

Zamena sijalice*

Ukoliko želite da zamenite sijalicu iz frižidera, izvadite utikač iz utičnice. Pratite navedena uputstva. Pristupite sijalici tako što ćete skinuti zaštitu kao što je prikazano na slici. Zamenite sijalicu istom, identične jačine, kako je navedeno na zaštiti.

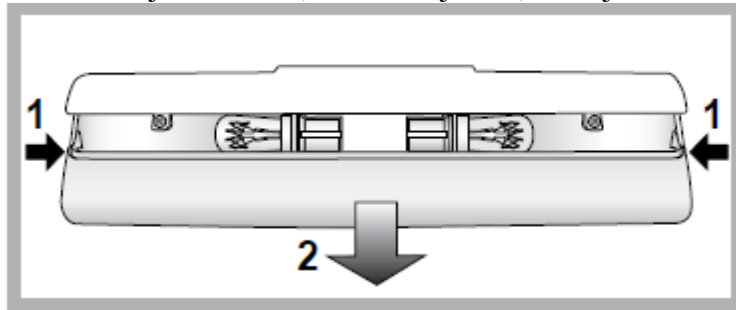

Mere opreza i saveti

!Ovaj uređaj je dizajniran i proizveden u skladu s međunarodnim sigurnosnim standardima. Sledeća upozorenja su data iz bezbednosnih razloga i morate ih pažljivo pročitati.



Uređaj je u skladu sa sledećim direktivama Evropske Unije:

-73/23/EEC od 19/02/73 (Niski Napon) i njegovim amandmanima;

-89/336/EEC od 03/05/89 (Elektromagnetna Kompatibilnost) i njegovim amandmanima;

-2002/96/CE..

Opšta bezbednosna upozorenja

* Ovaj uređaj je dizajniran za upotrebu u domaćinstvima i nije namenjen za komercijalnu i industrijsku upotrebu.

* Ovaj uređaj treba da koriste samo odrasli i to isključivo za konzervaciju namirnica, u skladu s

uputstvima za upotrebu navedenim u ovom priručniku.

- * Ovaj uređaj se ne instalira na otvorenom, čak i ako prostor ima nadstrešnicu; veoma je opasno ostaviti ga izloženog kiši ili oluji.
- * Nemojte nikada dodirivati uređaj, niti rukovati njime dok su vam noge bose ili dok su vam ruke ili noge mokre.
- * Nikada nemojte dodirivati unutrašnje delove za hlađenje: mogli biste iritirati kožu i dobiti promrzline.
- * Nikada nemojte vući kabl ili frižider kako biste izvukli kabl iz utičnice na zidu. Uradite to veoma pažljivo držeći utikač.
- * Nemojte čistiti niti vršiti održavanje uređaja a da ga niste prethodno isključili iz struje iz zidnog utikača. Nije dovoljno okrenuti dugme za PODEŠAVANJE TEMPERATURE na

** Njihov broj i pozicija mogu da variraju, postoje samo kod pojedinih modela*

poziciju **OFF** (isključen aparat) kako bi se eliminisao svaki električni kontakt.

- * U slučaju kvara, ni u kom slučaju ne pokušavajte da ga popravite sami.
- * Nemojte koristiti, unutar odeljaka za konzervaciju oštre predmete ili električne aparate osim onih koje preporučuje proizvođač.
- * Ne stavljajte u usta kockice leda neposredno nakon što su izvađene iz zamrzivača.
- * Ovaj uređaj ne bi trebalo da koriste lica (uključujući i decu) ograničenih fizičkih i mentalnih sposobnosti, kao i lica koja nemaju iskustva i znanja, osim ukoliko ih ne nadgleda ili upućuje u korišćenje osoba koja je odgovorna za njihovu sigurnost. Decu takođe treba nadgledati kako se ne bi igrala uređajem.
- * Ambalažu držite dalje od dece - ona nije igračka.

Odlaganje ambalaže

- * Poštujte lokalne standarde očuvanja životne sredine kada uklanjate ambalažu u cilju reciklaže.
- * Evropski zakon 2002/96/CE o Odlaganju Električne i Elektronske Opreme (RAEE), zahteva da se stari kućni aparati ne bacaju zajedno s drugim otpacima gde je to u vašoj opštini predviđeno. Stari kućni aparati moraju se sakupiti odvojeno kako bi se poboljšala reciklaža materijala koje sadrže i kako bi se redukovao loš uticaj na ljudsko zdravlje i životnu sredinu. Simbol precrtane kante na vašem uređaju vas podseća na ovu obavezu, tj. kada želite da bacite svoj stari uređaj, morate da se pobrinete da se odvojeno odveze. Potrošači su dužni da kontaktiraju lokalne predstavnike vlasti ili radnju u kojoj su kupili uređaj kako bi dobili informaciju o tome kako i gde da bace svoj stari uređaj.

Očuvanje životne sredine

- * Instalirajte frižider u svežu prostoriju s dobrom ventilacijom. Vodite računa da ne bude izložen direktnoj sunčevoj svetlosti i nemojte ga stavljati u blizinu izvora toplote.
- * Izbegavajte da držite vrata frižidera dugo otvorena ili da ih često otvarate, kako biste štedeli električnu energiju.
- * Nemojte prepuniti frižider: hladan vazduh mora slobodno da cirkuliše kako bi namirnice bile dobro konzervisane. Ukoliko je normalna cirkulacija vazduha onemogućena, kompresor će

konstantno raditi.

* Nemojte stavljati vruću hranu direktno u frižider. Unutrašnja temperatura će porasti, kompresor će raditi bez prekida i trošiće više električne energije.

* Izvršite otapanje zamrzivača ukoliko se formira deblji sloj leda (*vidi poglavlje Održavanje*). Debeo sloj leda onemogućava prenos hladnoće ka namirnicama a to dovodi do povećane potrošnje električne energije

Rešavanje problema

Može se desiti da vaš uređaj ne radi kako treba. Pre nego što pozovete Servis (*vidi poglavlje Servis*), proverite da se možda ne radi o nekom problemu koji sami možete lako da rešite, konsultujući spisak u produžetku:

Zelena lampica za NAPAJANJE se ne pali.

- Niste stavili utikač u utičnicu, ili niste stavili do kraja kako bi se napravio električni kontakt. Možda u kući nema struje

Motor ne kreće s radom.

- Uređaj poseduje regulator napona (*vidi poglavlje Puštanje u rad i korišćenje*).

Lampice su slabo upaljene.

- Izvadite utikač iz utičnice i ponovo ga stavite nakon što ga okrenete.

a) Zvoni alarm.

- Vrata frižidera su ostala otvorena duže od dve minute. Alarm prestaje pošto zatvorite vrata. Moguće je i da niste pratili proceduru za gašenje uređaja (*vidi poglavlje Održavanje*).

b) Zvoni alarm i trepere dve žute lampice.

- Uređaj signalizira preterano zagrevanje unutar zamrzivača. Preporučujemo da proverite kakvog su stanja namirnice. Možda ćete morati da ih bacite.



+zvučni signal = preterano zagrevanje

c) Zvoni alarm i trepere dve žute i jedna zelena lampica.

- Uređaj signalizira opasno zagrevanje namirnica: one se moraju baciti

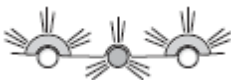

+zvučni signal = opasno zagrevanje

b/c) U oba slučaja, zamrzivač će se zadržati na temperaturi od oko 0°C kako se namirnice ne bi ponovo zamrzle.

Da biste isključili alarm, otvorite i zatvorite vrata frižidera. Da biste se vratili na normalni rad uređaja, postavite dugme za PODEŠAVANJE RADA ZAMRZIVAČA na poziciju



(ugašen) i ponovo upalite uređaj.

**Treperi zelena lampica za NAPAJANJE.**

- Uređaj ne radi kako treba. Pozovite Ovlašćeni Servis.

Frižider i zamrzivač ne hlade dovoljno

- Vrata se ne zatvaraju dobro ili su dihtunzi oštećeni.
- Vrata se veoma često otvaraju
- Dugme za PODEŠAVANJE RADA nisu na dobroj poziciji (vidi poglavlje Opis).
- Frižider je previše napunjen.

Namirnice u frižideru se lede.

- Dugme za PODEŠAVANJE TEMPERATURE FRIŽIDERA nije na dobroj poziciji (vidi poglavlje Opis).
- Namirnice su u kontaktu sa zadnjim zidom.

Motor neprekidno radi.

- Aktivirana je funkcija SUPER FREEZE (brzo zamrzavanje): žuta lampica za SUPER FREEZE je upaljena ili treperi (vidi poglavlje Opis).
- Vrata nisu dobro zatvorena ili se veoma često otvaraju.
- Spoljašnja temperatura je jako visoka.

Uređaj je veoma bučan

- Nije dobro iznivelisan (vidi poglavlje Instalacija)
- Uređaj je instaliran između nameštaja i predmeta koji vibriraju i emituju buku.
- Gas za unutrašnje hlađenje proizvodi blago brujanje čak i kada kompresor ne radi i to nije kvar već je potpuno normalno.

Temperatura nekih spoljnih delova frižidera je visoka.

- Povišena temperatura je potrebna da bi se izbeglo stvaranje kondenzacije u pojedinim delovima frižidera