

Sadržaj

Važne informacije, 2-3

Instalacija, 4

Gde instalirati mašinu za sušenje veša

Provetranje

Crevo za izbacivanje vode

Povezivanje na struju

Pre nego što počnete s korišćenjem vaše mašine za sušenje veša

TCL 73B

Opis uređaja, 5

Karakteristike

Komandna tabla

Uključivanje i programi, 6-10

Odabir programa

Specijalni programi

Promena opcija programa

Tabela sa programima

Komande

Veš, 11-12

Razvrstavanje veša

Etikete sa uputstvom za pranje

Posebni materijali

Vreme sušenja

Mere opreza i saveti, 25

Opšta bezbednosna upozorenja

Štednja energije i očuvanje životne sredine

Održavanje i briga o uređaju, 14

Isključivanje mašine sa električne mreže

Čišćenje filtera posle svakog programa sušenja

Pražnjenje posude za prikupljanje vode posle svakog programa sušenja

Kontrola bubnja posle svakog programa sušenja

Čišćenje jedinice za kondenzaciju

Čišćenje mašine za sušenje

Rešavanje problema, 15

Servis, 16

Rezervni delovi

Uklanjanje ambalaže i reciklaža

!Čuvajte ovo uputstvo za upotrebu, kako biste u njemu mogli proveriti stvari koje vas zanimaju. Ukoliko prodate ili preselite uređaj, vodite računa o tome da ovo uputstvo ode zajedno sa mašinom, kako bi se novi vlasnici informisali o tome kako rukovati njome. !Pažljivo pročitajte uputstva: ovde su važne informacije o instalaciji, korišćenju i bezbednosti.



Ovaj simbol vas podseća da uputstva treba pročitati

Važne informacije

Za efikasan rad vaše kondenzacijske mašine za sušenje veša, neophodno je da pratite šemu redovnog održavanje koja je opisana u produžetku.

Filter...

! NEOPHODNO je da čistite dlačice koje se sakupljaju na filteru posle **SVAKOG** programa sušenja.

FAZA 1.

Otvorite vrata mašine.



FAZA 2.

Izvucite filter.



FAZA 3.

Očistite sa mrežice filtera naslage dlačica ukoliko ih ima.

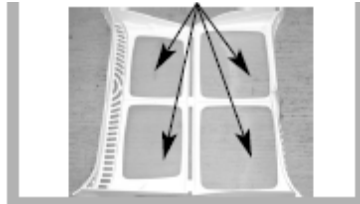

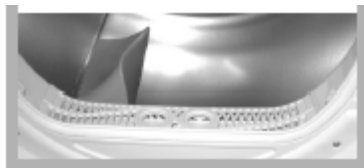
FAZA 4.

Vratite filter na njegovo mesto – Strogo je zabranjeno paljenje mašine za sušenje veša ako filter nije postavljen na svoje mesto.

! Ukoliko ne očistite filter posle SVAKOG programa sušenja, to može uticati na kvalitetan rad mašine – mašina će trošiti više vremena da osuši veš i samim tim će trošiti više električne energije u toku sušenja.

Posuda za prikupljanje vode...

! NEOPHODNO je prazniti posudu za vodu nakon SVAKOG programa sušenja.

FAZA 1.

Povucite posudu za vodu ka sebi i potpuno je izvucite iz mašine.

**FAZA 2.**

Skinite mali i veliki zapašać i prospite svu vodu koja se sakupila u posudi.

**FAZA 3.**

Vratite posudu za vodu i proverite da li je dobro legla na svoje mesto.



! Lampica „Isprazni posudu“ ostaje upaljena da vas podseti da ispraznite posudu za prikupljanje vode na početku i na kraju svakog programa sušenja.



! Ukoliko ne praznite posudu za vodu posle svakog programa pranja, to može da izazove:
-Prekid zagrevanja mašine (što znači da veš može da ostane vlažan i nakon završetka programa sušenja).
-Lampica «Isprazni posudu» će se upaliti da vas informiše o tome da je posuda za vodu puna.

Aktiviranje sistema za prikupljanje vode

Kada je vaša mašina za sušenje veša nova, posuda za prikupljanje vode neće sakupljati vodu sve dok sistem ne počne standardno da radi.

To može da traje 1 do 2 programa sušenja. Nakon što se aktivira, sistem će početi da prikuplja vodu pri svakom programu sušenja.

Kondenzacijska jedinica...

! NEOPHODNO JE čistiti dlačice sa kondenzatora SVAKOG meseca.

FAZA 1.

Otvorite poklopac kondenzatora – držite ručku i povucite ka sebi.



FAZA 2.

Izvadite kondenzator rotirajući 3 kočnice i povlačeći kondenzator ka sebi (može se desiti da ima vode u cevima, što je normalno).

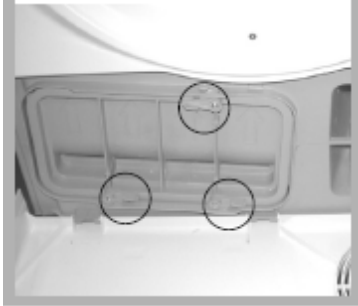
**FAZA 3.**

Dobro isperite kondenzator tekućom vodom sa zadnje strane, tako da se uklone eventualne naslage dlačica.

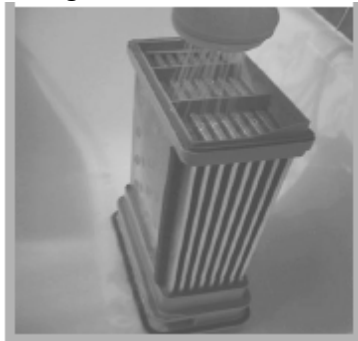
**FAZA 4.**

Vratite sve na svoje mesto – proverite da li je kondenzator ispravno postavljen na svoje mesto. Strelice za pozicioniranje na prednoj strani kondenzatora treba da budu usmerene nagore a sve 3 spojnice u svom ležištu.

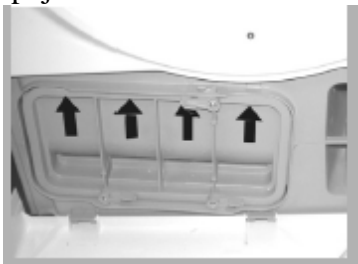

(slika) Rotirajte 3 spojnice

Proverite da li su:

- Strelice za pozicioniranje usmerene nagore.
- 3 spojnice ponovo fiksirane na svojoj poziciji za blokiranje kondenzatora.

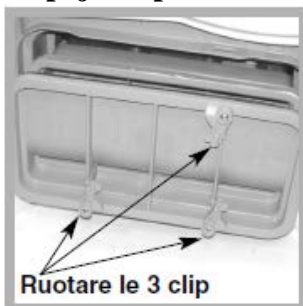

! Izostanak čišćenja kondenzatora može da izazove

kvarenje mašine za sušenje veša.

Instalacija

Gde instalirati mašinu za sušenje

- Plamen i visoka temperatura mogu oštetiti mašinu za sušenje, pa se zato mora instalirati daleko od šporeta na gas, peći, radijatora ili ringli.
- Ukoliko se ovaj uređaj instalira ispod radne ploče, treba ostaviti prostor od najmanje 10 mm iznad gornje ploče mašine; sa bočne strane treba ostaviti prostor od najmanje 15 mm. Jedino ovako se garantuje potrebna cirkulacija vazduha. Proverite da li su otvori za vazduh na zadnjoj ploči slobodni.

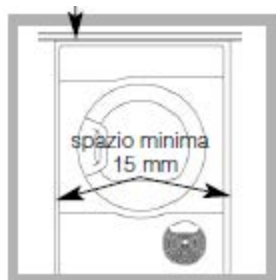

Provetranje

Važno je da prostorija u kojoj se koristi mašina za sušenje bude dovoljno provetrena. Takođe, proverite da li u prostoriji u kojoj se koristi mašina za sušenje ima vlage i da li postoji adekvatno strujanje vazduha.

Potrebno je obezbediti odgovarajući protok vazduha oko mašine za sušenje kako bi se omogućilo da se voda stvorena za vreme pranja kondenzuje; mašina za sušenje neće ispravno raditi ako je postavljena u zatvorenu prostoriju ili unutar ugradnog ormana.

! Ne preporučujemo da se mašina stavlja u orman, kao ni iza vrata koja se zatvaraju ključem, iza kliznih vrata ili vrata sa šarkama na suprotnoj strani od vrata mašine.

! Ukoliko se mašina za sušenje koristi u maloj ili hladnoj sobi moguće je da će se stvarati kondenzat.

Crevo za odvod vode

Ukoliko se mašina za sušenje postavi blizu odvoda za vodu moguće je sprovesti vodu u cev. Na ovaj način se izbegava obaveza da se prazni posuda za prikupljanje vode. Ukoliko se mašina za sušenje postavi na ili pored mašine za pranje veša, one mogu da dele isti odvod za vodu. Visina odvoda treba da bude ispod (1m) dna mašine za sušenje veša. Uklonite postojeću spojnicu i crevo sa naznačene pozicije (*vidi sliku*). Stavite crevo adekvatne dužine na novo naznačeno mesto (*vidi sliku*) i vratite spojnicu.

! Proverite da crevo nije presavijeno ili priklješteno kada postavite mašinu na njenu finalnu poziciju.



Priključak na struju

Pre nego što uključite utikač u struju proverite sledeće:

- da li utičnica na zidu ima uzemljenje
- da li utičnica na zidu može da podnese maksimalnu snagu mašine za sušenje koju ćete pročitati na etiketi sa radnim podacima mašine (*vidi poglavlje Opis proizvoda*).
- da li je napon napajanja u opsegu navedenom na etiketi sa radnim podacima mašine (*vidi poglavlje Opis proizvoda*)
- da li je utičnica na zidu kompatibilna sa vrstom utikača na mašini. Ako nije, zamenite ili utikač ili utičnicu.

! Mašina za sušenje se ne sme instalirati na otvorenom, čak i ako prostor ima nadstrešnicu. Može biti veoma opasno izlagati mašinu kiši ili nevremenu.

! Posle instaliranja mašine za sušenje, kabl i utičnica moraju ostati blizu.

! Ne smeju se koristiti produžni kablovi.

! Električni kabl ne sme se seći niti gaziti.

! Treba redovno kontrolisati kabl i po potrebi pozvati stručno lice da ga zameni; stručna lica će instalirati drugi kabl namenjen ovoj mašini za sušenje (*vidi poglavlje Servis*).

Kod ovlašćenih prodavaca mogu se kupiti rezervni kablovi i duži kablovi od fabričkih.

! Proizvodjač ne snosi nikakvu odgovornost u slučaju da navedena pravila ne budu ispoštovana.

! Ukoliko imate nedoumice, pozovite električara.

Pre nego što počnete s korišćenjem vaše mašine za sušenje veša

Kada se instalira mašina za sušenje, a pre nego što je pustite u rad, očistite unutrašnjost bubnja i uklonite nečistoću koja se mogla sakupiti tokom transporta.

OPIS PROIZVODA

Karakteristike

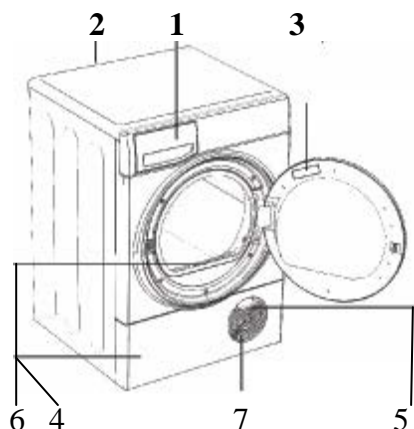

1. Posuda za prikupljanje vode
2. Pločica s karakteristikama i učinkom mašine
3. Serijski broj i broj modela
4. Poklopac kondenzatora
5. Ručica za poklopac kondenzatora (povucite kako biste otvorili)
6. Filter
7. Rešetka za ulaz vazduha

Komandna tabla

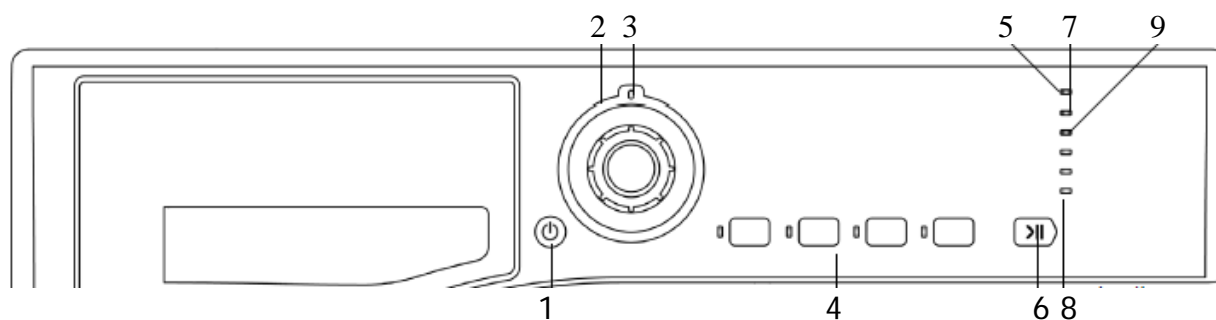

1. **ON/OFF** dugme
2. **PROGRAMATOR**
3. Indikator
4. Lampice i dugmići za **DODATNE OPCIJE**
5. Lampica **Isprazni posudu**
6. Lampica i dugme za **START/PAUZU**
7. Lampica **Očisti filter**
8. Lampice za **Odloženi start** ili za **Praćenje faza sušenja**
9. Lampica **Očisti kondenzacijsku jedinicu**

ON/OFF dugme  : Ukoliko mašina za sušenje radi a vi pritisnete ovo dugme, mašina će stati sa radom. Ako ga pritisnete ponovo, mašina nastavlja sa radom.

PROGRAMATORom podešavate programe: okrećite ga sve dok indikator ne pokaže program koji želite da odaberete (*vidi „Uključivanje i programi“*).

Lampice i dugmići za **DODATNE OPCIJE**. Odaberite neku od opcija za odabrani program. Kada je lampica upaljena, to znači da je neka opcija aktivirana (*vidi „Uključivanje i programi“*).

Lampica i dugme za **START/PAUZU**  . Pokrenite željeni program. Kada pritisnete ovo dugme, čuće se pisak a lampice za praćenje faza sušenja će trepnuti da potvrde pokretanje programa. Kada program radi, ako držite ovo dugme, mašina će prestati s radom, tj. pauziraće. Lampica je zelena kada program radi, treperi žuto kada je program pauziran a treperi zeleno ako je mašina na stand-by i čeka da započne sa radom (*vidi „Uključivanje i programi“*).

Napomena: Ova lampica treperi žuto i tokom rada programa Heat&Enjoy (Topli Zagrljaj) i tokom faze Nege odeće posle završetka programa sušenja.

Lampice za **Odloženi start ili za Praćenje faza sušenja** pokazuju status programa, a kada trepere, prikazuju za koliko je odložen početak rada. Kada ne trepere, ove lampice pokazuju fazu rada (*vidi „Uključivanje i programi“*).

Lampica **Isprazni posudu** označava da je posuda puna i da se mora isprazniti. Ova lampica se gasi nekoliko sekundi nakon što se na mesto vrati ispražnjena posuda – ali mašina mora da radi da bi se lampica isključila (*vidi „Komande“*).



Napomena: ukoliko je posuda puna i lampica treperi, mašina za sušenje veša neće grejati i vaši odevni predmeti neće biti osušeni.

Lampica **Očisti filter** vas podseća pre početka programa pranja da neizostavno morate očistiti filter svaki put pre nego što koristite mašinu za sušenje (*vidi „Održavanje i briga o uređaju“*).

Lampica **Očisti kondenzacijsku jedinicu** vas podseća da u regularnim vremenskim intervalima morate očistiti kondenzacijsku jedinicu (*vidi „Održavanje i briga o uređaju“*).

UKLJUČIVANJE I PROGRAMI

Izbor programa

1. Uključite mašinu za sušenje u struju – stavite utikač u utičnicu.
2. Raspodelite veš na osnovu vrste tkanine (*vidi poglavlje Veš*).
3. Otvorite vratanica da proverite da li je filter na svom mestu kao i da li je čist; takođe proverite da li je posuda za prikupljanje vode prazna i u pravilnom položaju (*vidi poglavlje Održavanje*).
4. Napunite mašinu vešom i pri tom pazite da se neki od odevnih predmeta ne zaglavi između vrata i dihtunga. Zatvorite vrata.
5. Ukoliko ne svetli ni jedna lampica: Pritisnite dugme ON/OFF  .
6. Odaberite program rukovodeći se Vodičem (*vidi poglavlje „Programi“*) kao i naznakama za svaki tip tkanine (*vidi poglavlje Veš*).
-Odaberite program okretanjem PROGRAMATORA.
7. Ako želite, podesite odloženi start ili neku drugu od opcija.
8. Lampica START/PAUZA  treperi zelenom bojom:
-pritisnite dugme START/PAUZA  i time pokrenite program sušenja. Zelena lampica prestaje da treperi.

U toku rada programa, možete otvoriti vrata i izvaditi one odevne predmete koji su već suvi, dok se drugi mogu ostaviti. Nakon što zatvorite vrata mora se ponovo pritisnuti dugme START/PAUZA kako bi mašina za sušenje nastavila s radom.

(Kada se otvore vrata, lampica START/PAUZA treperi žutom bojom. Pošto se zatvore vrata i pošto se pritisne dugme START/PAUZA, lampica prestaje da treperi i postaje zelena.)

Napomena: Tokom rada programa Heat&Enjoy (Topli Zagrljaj) e u toku faze Nege odeće posle završetka programa sušenja, ova lampica treperi žuto.

9. Kada se program završi, oglasiće se zujalica. Otvorite vrata, izvadite veš, očistite filter i vratite ga na mesto. Ispraznite posudu za prikupljanje vode i vratite je na mesto (*vidi poglavlje Održavanje*).

Ukoliko ste odabrali opciju Protiv gužvanja a ne izvadite stvari odmah iz mašine, ona će ih s vremena na vreme vrteti u narednih 10 sati ili sve dok ne otvorite vrata.

10. Isključite mašinu za sušenje iz struje.

Napomena: Ova mašina za sušenje veša u skladu sa novim regulativama koje se odnose na uštedu električne energije, poseduje sistem auto-gašenja (standby) koji se aktivira otprilike 30 minuta nakon što se mašina ne koristi. Kratko pritisnite dugme ON/OFF i sačekajte da se mašina ponovo upali.

 **Košulje****Opcija Visoka temperatura**

- Ovo je program za sušenje pamučnih košulja.
- Može se koristiti za sušenje do 3 kg veša (oko 10 košulja).
- Program traje 80 minuta, ali može trajati i duže u zavisnosti od dimenzije košulja i od brzine centrifuge koju ste koristili u mašini za pranje veša.

Opcija Niska temperatura

- Ovaj program se koristi za košulje od sintetike ili za mešavinu prirodnih i sintetičkih materijala, kao što je na primer mešavina poliestera i pamuka.
- Može se koristiti za sušenje do 3 kg veša (oko 14 košulja).
- Program traje 65 minuta, ali može trajati i duže u zavisnosti od dimenzije košulja i od brzine centrifuge koju ste koristili u mašini za pranje veša.

Kada se ova dva programa završe, košulje se odmah mogu obući, ali ivice mogu biti još uvek blago mokre. U tom slučaju, okrenite košulje s naličja i pustite na kratko program sušenja.

**Antialergijski program**

Ovaj program se može pohvaliti da ima odobrenje „Allergy UK“ koje izdaje organizacija „The British Allergy Foundation“ a koje dokazuje efektivno smanjenje i eliminaciju alergena (uključujući polen i grinje) iz sušenih odevnih predmeta. To se postiže zahvaljujući održavanju konstantne temperature tokom celog trajanja antialergijskog programa sušenja.

Može se koristiti za sušenje mokrog veša, ili za suvi veš samo radi eliminacije alergena. Maksimalna težina veša koji se suši je 7 kg za mokr veš ili 4 kg za suv veš.

**Jeans**

- Ovo je program za sušenje odevnih predmeta od pamučnog džinsa. Pre sušenja, izvadite džepove da se suše.
- Može se koristiti za sušenje do 3 kg veša (oko 4 para farmerki).
- Nemojte mešati svetle i tamne odevne predmete od džinsa.
- Može se koristiti i za druge odevne predmete od istog materijala, kao što su na primer jakne.
- Program traje 85 minuta, ali može trajati i duže u zavisnosti od dimenzije odeće i od brzine centrifuge koju ste koristili u mašini za pranje veša.
- Kada se ovaj program završi, farmerke se odmah mogu obući, ali ivice mogu biti još uvek blago mokre. U tom slučaju, okrenite ih s naličja i pustite na kratko program sušenja.

! Ovaj program se ne preporučuje za sušenje džinsa sa elastičnim trakama, vezom i metalnim ukrasima

Uključivanje i programi

Specijalni programi

Program za vunu

- Ovo je program za mašinsko sušenje i negu odevnih predmeta koji imaju simbol .
- Može se sušiti do 1 kg ovakvog veša (oko 3 džempera)
- Preporučujemo da pre sušenja džempere okrenete s naličja.
- Ovaj program traje oko 60 minuta, ali može trajati i duže u zavisnosti od dimenzija i gustine tkanja džempera. Takođe zavisi i od brzine obrtaja centrifuge koja je korišćena u mašini za pranje veša.
- Odevni predmeti koji se suše ovim programom, obično se odmah posle mogu obući, mada pojedini teški džemperu posle sušenja mogu biti još uvek vlažni po ivicama. Osušite ih na vazduhu do kraja, jer ukoliko biste ponovili program sušenja, možete ih oštetiti.

! Za razliku od drugih materijala, ukoliko vam se vuna skupi, ne može se više raširiti, tj. više se nikada neće vratiti na originalni oblik i veličinu.

! Ovaj program se ne preporučuje za odevne predmete od akrila.

Svila

- Ovaj program je namenjen sušenju osetljivih odevnih predmeta od svile.
 - Može se sušiti do 0,5 kg veša.
 - Ovaj program traje oko 110 minuta, ali može trajati i duže u zavisnosti od dimenzije odevnih predmeta i od brzine obrtaja centrifuge koja je korišćena u mašini za pranje veša.
 - Odevni predmeti koji se suše ovim programom, obično se odmah posle mogu obući, mada pojedini mogu biti još uvek vlažni po ivicama. U tom slučaju, izvadite ih iz mašine, rastresite, vratite u mašinu i ponovite na kratko program sušenja.
-

Program za bebi odeću

- Ovaj program je namenjen sušenju osetljivih odevnih predmeta i posteljine novorođenčadi i beba (od pamuka i šanila), kao i sušenju osetljivijih odevnih predmeta odraslih.
 - Nemojte sušiti portikle, pelene i gaćice koje imaju podlogu od plastike.
 - Može se sušiti do 2 kg veša.
 - Ovaj program traje oko 60 minuta, ali može trajati i duže u zavisnosti od dimenzije odevnih predmeta, gustine tkanja tkanina i od brzine obrtaja centrifuge koja je korišćena u mašini za pranje veša.
 - Odevni predmeti koji se suše ovim programom, obično se odmah posle mogu obući, mada pojedini deblji, mogu biti još uvek vlažni. U tom slučaju, izvadite ih iz mašine, okrenite s naličja, vratite u mašinu i ponovite na kratko program sušenja.
-

Program za plišane igračke

Uz pomoć ovog programa možete jednostavno uklanjati prašinu i češće prati plišane igračke jer je vreme sušenja dosta skraćeno u odnosu na sušenje na vazduhu. Radi se o delikatnom programu sušenja, koji suši na niskoj temperaturi i blagim mehaničkim pokretima bubnja kako bi se sačuvao originalni oblik i sjaj krzna igračke.

Napomena: za zaštitu od alergija, stavite u zamrzivač igračke na 24 časa i zatim ih operite i osušite. Ponovite to svakih 6 nedelja. Pre sušenja skinite odeću ili ogrlice sa lutaka i zaštitite im oči lepljivom trakom nakon što ste ih osušili krpom.

Trajanje programa zavisi od količine i karakteristika plišanih lutaka. Ne bi trebalo da prelaze 2,5 kg a igračka pojedinačno ne bi trebalo da bude teža od 600 g.

Topao zagrljaj

Ovim programom zagrevate peškire i bade mantile kako bi vam bili prijatniji i topliji nakon tuširanja ili kupanja. Koristan je i za zagrevanje odeće pre oblačenja u toku zime. Program zagreva odeću na 37°C (temperatura tela) i održava ovu temperaturu na maksimalno 4 sata sve dok korisnik ne prekine program, otvarajući vrata. Maksimalna težina odeće može biti 3 kg.

Napomena: u toku ovog programa, lampica START/PAUZA treperi žuto a upaljena je i lampica END.

Program Lako peglanje

„Lako peglanje“ je kratak, desetominutni program (8 minuta toplote posle kojih idu 2 minute rashlađivanja veša) u toku koga se vlakna u tkanini koja su bila u istoj poziciji/na istom mestu jako dugo vremena, rastresu. Ovaj program opušta vlakna što ih čini lakšim za peglanje.

! „Lako peglanje“ **nije program za sušenje** i ne koristi se kod mokrih odevnih predmeta.

Za najbolje rezultate:

1. Nemojte stavljati u mašinu više veša od maksimalnog preporučenog kapaciteta. Ove vrednosti se odnose na težinu veša kad je suv:

Tkanina	Maksimalni kapacitet
Pamuk i pamučne mešavine	2,5 kg
Sintetika	2 kg
Džins	2 kg

2. Izvadite veš iz mašine odmah posle kraja programa sušenja, okačite ga, presavijte, peglajte ili stavite u orman. Ukoliko to nije moguće, ponovite program sušenja.

Efikasnost programa za „Lako peglanje“ varira od tkanine do tkanine. Ovaj program se pokazao kao dobar kod tradicionalnih tkanina kao što je pamuk ili pamučna mešavina, ali je manje efikasan kod akrilika ili kod materijala kao što je Tencel®.

Program za osvežavanje veša

! Ovo **nije program sušenja** i ne koristi se za mokre odevne predmete.

- Može se koristiti za težinu do 7 kg, ali je efikasniji kod manjeg tereta.
- Traje 20 minuta i osvežava odevne predmete hladnim vazduhom. Koristi se i za rashlađivanje vruće odeće.

Uključivanje i programi

Promena opcija programa

Brzo sušenje





Ovaj program je namenjen sušenju maksimalno 1 kg veša.





Vreme sušenja je kraće, uz ogromnu uštedu vremena do čak 53% kod pamučnih tkanina (uz sušenje visokom temperaturom) i do 50% kod sintetičkih tkanina (uz sušenje niskom temperaturom).

Program traje 30-45 minuta: Težina veša 1 kg.

Programi

! Ukoliko ni jedna od lampica nije upaljena; Pritisnite dugme ON/OFF  i onda odaberite program.

Program	Šta radi...	Kako ga podesiti...	NapomenaRaspoložive opcije
1 Pamuk Može se odmah obući 	Suši vaš veš, posle čega ga odmah možete obući	1. Postavite PROGRAMATOR na 1 2. Odaberite ukoliko želite neku od opcija. 3. Pritisnite dugme START/PAUZA 	<ul style="list-style-type: none"> • Odloženi start. • Opcija protiv gužvanja (Veoma Delikatna). • Visoka temperatura
2 Pamuk Veš spreman za odlaganje u orman 	Suši vaš veš, posle čega ga možete odmah odložiti u orman	1. Postavite PROGRAMATOR na 2 . 2. Odaberite ukoliko želite neku od opcija. 3. Pritisnite dugme START/PAUZA 	<ul style="list-style-type: none"> • Odloženi start. • Opcija protiv gužvanja (Veoma Delikatna). • Visoka temperatura. • Brzo sušenje
3 Pamuk	Suši vaš veš, posle	1. Postavite PROGRAMATOR	<ul style="list-style-type: none"> • Odloženi start. • Opcija protiv

Veš spreman za peglanje 	čega ga možete peglati	na 3 . 2. Odaberite ukoliko želite neku od opcija. 3. Pritisnite dugme START/PAUZA > .	gužvanja (Veoma Delikatna). • Visoka temperatura.
4 Košulje 	Suši vaše košulje od pamuka ili sintetike, nakon čega ih odmah možete obući	1. Postavite PROGRAMATOR na 4 . 2. Odaberite ukoliko želite neku od opcija. 3. Pritisnite dugme START/PAUZA > .	• Odloženi start. • Opcija protiv gužvanja (Veoma Delikatna). • Visoka temperatura. Brzo sušenje
5 Antialergijski program 	Tretiranje odeće radi eliminacije alergena	1. Postavite PROGRAMATOR na 5 . 2. Odaberite ukoliko želite neku od opcija. 3. Pritisnite dugme START/PAUZA > .	• Odloženi start. • Opcija protiv gužvanja (Veoma Delikatna).
6 Sintetika 	Suši vaš osetljivi veš na niskoj temperaturi, posle čega ga možete odmah odložiti u orman	1. Postavite PROGRAMATOR na 6 . 2. Odaberite ukoliko želite neku od opcija. 3. Pritisnite dugme START/PAUZA > .	• Odloženi start. • Opcija protiv gužvanja (Veoma Delikatna). • Brzo sušenje



Uključivanje i programi

Programi

! Ukoliko ni jedna od lampica nije upaljena; Pritisnite dugme ON/OFF  i onda odaberite program.

EKSKLUZIVNI PROGRAMI





Program	Šta radi...	Kako ga podesiti...	Napomena/Raspoložive opcije
7 Jeans 	Suši veš od džinsa	1. Postavite PROGRAMATOR na 7 2. Odaberite ukoliko	• Odloženi start. • Opcija protiv gužvanja

		<p>želite neku od opcija.</p> <p>3. Pritisnite dugme START/PAUZA > </p>	(Veoma Delikatna).
<p>8 Vuna</p> <p>Veš spreman za odlaganje u orman</p> 	<p>Suši vuneni veš (videti u prethodnom delu teksta)</p>	<p>1. Postavite PROGRAMATOR na 8.</p> <p>2. Pritisnite dugme START/PAUZA > </p>	Nema
<p>9 Svila</p> 	<p>Suši veš od svile na niskoj temperaturi.</p>	<p>1. Postavite PROGRAMATOR na 9.</p> <p>2. Pritisnite dugme START/PAUZA > </p>	Nema
<p>10 Program za bebi odeću</p> 	<p>Suši osetljive odevne predmete na niskoj temperaturi, nakon čega se odmah mogu obući</p>	<p>1. Postavite PROGRAMATOR na 10</p> <p>2. Odaberite ukoliko želite neku od opcija.</p> <p>3. Pritisnite dugme START/PAUZA > </p>	<ul style="list-style-type: none"> • Odloženi start. • Opcija protiv gužvanja (Veoma Delikatna).

SUŠENJE KOJE SE VREMENSKI PODEŠAVA

Program	Šta radi...	Kako ga podesiti...	Napomena/Raspoložive opcije
<p>30' 60'</p> 	<p>Uvek kada sušite manje od 1 kg veša, koristite vremenski ograničeni program sušenja</p> <p>Podušena temperatura treba da zavisi od vrste tkanine koju želite sušiti.</p> <p>Koristite Nisku temperaturu za akrilne i osetljive tkanine (vidi poglavlje Veš)</p>	<p>1. PROGRAMATOR postavite na 11 za tridesetominutno sušenje ili 12 za jednočasovno sušenje.</p> <p>2. Odaberite ukoliko želite neku od opcija.</p> <p>3. Pritisnite dugme START/PAUZA > </p>	<p>Odloženi start.</p> <p>Opcija protiv gužvanja (Veoma Delikatna).</p> <p>Visoka temperatura.</p> <ul style="list-style-type: none"> • Poslednjih 10 minuta ovih programa su naredna faza u sušenju, tj. sušenje hladnim vazduhom

EXTRA



Program	Šta radi...	Kako ga podesiti...	Napomena/Raspoložive opcije
13 Plišane igračke 	Suši plišane igračke	1.Postavite PROGRAMATOR na 13 2.Odaberite ukoliko želite Odloženi Start. 3.Pritisnite dugme START/PAUZA >	Odloženi start.
14 Topao zagrljaj 	Zagreva peškire, bade mantile i druge odevne predmete	1.Postavite PROGRAMATOR na 14 . 3.Pritisnite dugme START/PAUZA >	Nema
15 Lako peglanje 	Kratki program (traje oko 10 minuta) koji omekšava vlakna tkanina tako da se lakše peglaju	1.Postavite PROGRAMATOR na 15 3.Pritisnite dugme START/PAUZA >	Nema !Nije program sušenja (videti u prethodnom delu teksta)
16 Osvežavanje 	Ovaj program traje 20 minuta osvežavajući veš hladnim vazduhom. Koristite ovaj program i za rashlađivanje vrućih odevnih predmeta.	1.Postavite PROGRAMATOR na 16 2.Pritisnite dugme START/PAUZA >	Nema

Uključivanje i programi

Komande

- Dugme za odabir PROGRAMA (Programator)**
! Upozorenje. Ukoliko promenite poziciju programatora nakon što ste pritisnuli dugme START/PAUZA >||, NEĆE se aktivirati novi program.
 Ako želite da promenite program, pritisnite dugme START/PAUZA >|| – lampica će trepereti žuto da bi vam pokazala da je program zaustavljen. Odaberite novi program i ukoliko želite i dodatnu opciju. Tada će lampica početi da treperi zeleno. Pritisnite ponovo dugme START/PAUZA >|| i novi program će početi s radom
- Dugmići i lampice za dodatne OPCIJE sušenja**
 Ovi dugmići se koriste da prilagodite odabrani program pranja vašim potrebama. Nisu sve opcije kompatibilne sa svim programima (vidi poglavlje *Uključivanje i programi*). Ukoliko neka opcija nije kompatibilna s programom a vi pritisnete dugme, zujalica će se

oglasiti 3 puta. Ukoliko je opcija kompatibilna, zujalica će se čuti jednom a lampica pored dugmeta će se upaliti da potvrdi opciju koju ste odabrali.

Lampice koje prate faze sušenja: ( **Sušenje**,  **Rashlađivanje veša**, **Kraj sušenja su i Lampice koje prikazuju Odloženi Start: (3hr, 6hr, 9hr)**. Kada je lampica pored dugmeta za odloženi start upaljena, ona prikazuje za koliko je sati odložen početak rada. U toku rada mašine, ove lampice prikazuju fazu sušenja a svaka naredna se pali kako započne sledeća faza sušenja.

Odloženi start

Početak rada nekih programa (*vidi poglavlje Uključivanje i programi*) može biti odložen do 9 sati u koracima od 3 sata. Pre nego što počnete sa podešavanjem odloženog starta, proverite da li je posuda za prikupljanje vode ispražnjena.

Kada aktivirate odloženi start, lampica pored dugmeta će se upaliti da prikaže odabrano odlaganje (pošto pritisnete dugme Start/Pauza) – prvo od 3h. Ponovnim pritiskom na dugme, odlaganje će se produžiti na 6h a upaliće se sledeća lampica dok će se prva ugastiti. Svaki put kad pritisnete dugme, odlaganje će se pomeriti za još 3h a slediće ga i paljenje odgovarajuće lampice. Ukoliko je upaljena lampica za odlaganje starta za 9h, na sledeći pritisak dugmeta, poništićete odloženi start. Odloženi start će se poništiti i držanjem dugmeta On/Off.

Opcija protiv gužvanja (Veoma delikatna)

Opcija protiv gužvanja *pre početka sušenja* se može aktivirati samo kada ste podesili odloženi start. Odeća se povremeno vrti u bubnju dok se čeka da program sušenja počne a sve to u cilju smanjenja njenog gužvanja.

Opcija protiv gužvanja nakon završetka programa sušenja

Kada podesite ovu opciju, odeća se povremeno vrti u bubnju nakon završetka programa sušenja a sve to u cilju smanjenja njenog gužvanja. Ponekad niste u prilici da izvadite veš iz bubnja odmah nakon završetka sušenja i za takvu situaciju je ova opcija jako korisna.

Napomena: lampica Start/Pauza treperi žuto u toku ove faze.

Lampica KRAJ je upaljena u toku ove faze. Kad odaberete ovu opciju, aktiviraju se i opcija protiv gužvanja nakon završetka programa i opcija protiv gužvanja pre početka sušenja, ako je to moguće.

Visoka temperatura

Pritiskom na ovo dugme aktivirate visoku temperaturu sušenja. Lampica pored dugmeta se pali. Ukoliko je lampica pored dugmeta za visoku temperaturu upaljena, pritiskom na dugme gasite visoku temperaturu i vraća se opcija sušenja na nižoj temperaturi.

Ne omogućavaju svi programi promenu ove opcije.

Lampica koja signalizira da treba da se isprazni posuda s vodom

(Ako ste mašinu za sušenje veša povezali direktno na odvod vode, ovu lampicu možete ignorisati, jer nema potrebe za pražnjenjem posude s vodom).

Kada je ova lampica upaljena (ne treperi), ona vas podseća da ispraznite posudu s vodom. Ako se posuda s vodom napuni u toku programa sušenja, grejač se gasi a mašina ulazi u fazu rashlađivanja. Zatim lampica počinje da blinka i oglasi se zujalica. Tada morate isprazniti posudu i ponovo aktivirati mašinu jer se u suprotnom odeća neće isušiti. Nakon

što ponovo aktivirate mašinu, lampici će biti potrebno nekoliko sekundi pre nego što se ponovo ugasi.

Da biste izbegli ovo, ispraznite posudu sa vodom pre svakog korišćenja sušare. (*vidi poglavlje Održavanje*).

- **Otvaranje vrata**

Otvaranje vrata mašine (ili pritisak na dugme START/PAUZA) u toku sušenja će dovesti do prekida programa a imaće efekta i na sledeće:

Napomena: lampica Start/Pauza trepereti žuto u toku programa Topao Zagrljaj i u toku faze protiv gužvanja nakon završetka sušenja.

- Lampica Start/Pauza će trepereti žuto.
- Kada je podešen odloženi start, vreme će nastaviti da odbrojava unazad. **Morate** ponovo pritisnuti dugme Start/Pauza da bi se vratili na opciju odloženog starta. Jedna od lampica odloženog starta će trepereti da pokaže trenutno vreme odloženog starta.
- **Morate** pritisnuti dugme Start/Pauza da biste se vratili na program. Lampice za praćenje faza sušenja će se menjati da pokažu trenutni status a lampica za Start/Pauzu će prestati da treperi i ponovo će postati zelena.
- U toku faze protiv gužvanja nakon završetka programa sušenja, rad mašine će se završiti. Pritiskom na dugme Start/Pauza, započeće se novi program sušenja od početka.
- Ako okrenete programator, promenice program sušenja a lampica za Start/Pauzu će blinkati zeleno. Ovo možete koristiti da podesite fazu Rashlađivanja veša kada smatrate da je veš dovoljno suv. Pritisnite dugme Start/Pauza da započnete novi program sušenja.
- **Napomena**
Ukoliko vam nestane struja, ugasi mašinu i izvadite utikač iz utičnice. Kada struja dođe, pritisnite dugme START/PAUZA i program će nastaviti da radi od trenutka u kom je bio prekinut.

Veš

Razvrstavanje veša

- Proverite simbole navedene na etiketama različitih odevnih predmeta kako biste saznali da li se željeni komad odeće sme sušiti u mašini za sušenje veša.
- Sortirajte odevne prema vrsti tkanine.
- Ispraznite džepove i proverite da li je neko dugme labavo.
- Zatvorite rajsferšluse i kopče i vežite bez zatezanja kaiševe i pertle
- Iscedite odeću kako biste uklonili što je moguće više vode

! Ne stavljajte u mašinu za sušenje veša odeću natopljenju vodom.

Maksimalni kapacitet punjenja

Nemojte puniti bubanj mašine preko maksimalnog kapaciteta. Sledeće vrednosti se odnose na težinu suvih komada odeće:

Prirodna vlakna maksimum 7 kg
Sintetička vlakna maksimum 3 kg

! NEMOJTE preopterećivati mašinu za sušenje, jer joj to smanjuje efikasnost

Punjenje

Napomena: 1kg = 1000 gr

Odevni predmeti		
Košulja ženska	Pamuk	150 g
	Drugo	100 g
Haljina	Pamuk	500 g
	Drugo	350 g
Farmerke		700 g
10 pelena		1000 g
Košulja muška	Pamuk	300 g
	Drugo	200 g
Majica		125 g

Kućne tkanine		
Pokrivač (za bračni krevet)	Pamuk	1500 g
	Drugo	1000 g
Veliki stolnjak		700 g
Mali stolnjak		250 g
Kuhinjska krpa		100 g
Veliki peškir		700 g
Mali peškir		350 g
Čaršav (za bračni krevet)		500 g
Čaršav (jedna osoba)		350 g

Ukoliko se mešaju komadi od sintetičkog materijala i pamuka, moglo bi se desiti da pamučni odevni predmeti ostanu mokri po završetku sušenja. U tom slučaju potreban je još jedan kraći program sušenja.

- **Napomena:** Kada podešavate trajanje sušenja kod programa koji imaju određenu dužinu trajanje, setite se da poslednjih 10 minuta automatski nastupa faza hladnog sušenja kojom mašina rashlađuje vaše odevne predmete.

Etikete sa uputstvima za pranje

Pažljivo pogledajte etikete na odeći posebno ako ih prvi put stavljate u mašinu za sušenje. U nastavku prikazujemo najčešće simbole:



može se stavljati u mašinu za sušenje



ne sme se stavljati u mašinu za sušenje



sušiti na visokoj temperaturi



sušiti na niskoj temperaturi

Delovi odeće koji se ne smeju sušiti u mašini

- Svi odevni predmeti koji sadrže na sebi aplikacije od gume ili sličnih materijala, plastične umetke (kao što su jastučići, punjeni ili voodootporni odevni predmeti od PVC-a) kao i sve vrste zapaljivih tkanina ili tkanine koje sadrže zapaljive materijale (npr. peškiri umazani lakom)
- Staklena vlakna (neke vrste zavesa)
- Potpuno suvi odevni predmeti
- tkanine sa oznakom  (*vidi poglavlje Posebni materijali*) koje se mogu čistiti posebnim sredstvima za čišćenje u domaćinstvu. Pažljivo pratite uputstva.
- Komadi koji zauzimaju preveliku zapreminu (jorgani, vreće za spavanje, jastuci, punjenja, prekrivači za krevet itd.) koji se šire prilikom sušenja čime onemogućavaju da vazduh cirkuliše u mašini za sušenje.

Posebni materijali

Pokrivači i prekrivači za krevete: akrilne tkanine (Acilan, Courtelle, Orion, Dralon) **moraju se sušiti izuzetno pažljivo** na NISKOJ temperaturi. Nikada nemojte zadavati duga vremena sušenja.

Faltani i plisirani odevni predmeti: pročitajte uputstvo proizvođača.

Štiršana odeća: ne mešajte ovu odeću sa drugom. Uklonite što je moguće više štirka pre stavljanja u mašinu za sušenje. Ne sušite dugo: štirak će postati praškast, pa će odeća postati previše mekana a funkcija štirka će se poništiti.

Vreme sušenja

Donja tabela pokazuje PRIBLIŽNO vreme sušenja u minutima. Vrednosti se odnose na suve komade odeće:

Pamuk Visoka temperatura						
Vreme sušenja posle pranja u mašini za pranje veša sa centrifugom od 800-1.000 obrtaja u minutu						
1 kg	2 kg	3 kg	4 kg	5 kg	6 kg	7 kg
30-40	40-55	55-70	70-80	80-90	95-120	120-140
Sintetika Niska temperatura						
Vreme sušenja posle pranja u mašini za pranje veša sa manjom brzinom centrifuge						
1 kg		2 kg		3 kg		
30-40		40-50		50-70		
Osetljivi odevni predmeti Niska temperatura (odaberite program koji se vremenski podešava)						
Vreme sušenja posle pranja u mašini za pranje veša sa manjom brzinom centrifuge						
1 kg			2 kg			
30			60			

Ova navedena vremena su približna i mogu varirati i to u zavisnosti od sledećeg:

- Količine vode koja se zadržala u vešu posle centrifugiranja: obično peškiri i delikatni materijali zadržavaju mnogo vode.
- Vrste tkanine: veš od istog materijala, ali sa različitim tkanjem i različitom debljinom imaće sigurno različita vremena sušenja.
- Količine veša: pojedinačni komadi odeće i male količine se duže suše.
- Sušenja: ako želite ispeglati veš, savetujemo da ga izvadite iz mašine za sušenje dok je još pomalo vlažan. Veš koji se mora potpuno osušiti može se ostaviti duže u mašini
- Podešene temperature sušenja
- Temperature u prostoriji: što je niža temperatura u prostoriji u kojoj se mašina za sušenje nalazi to će se veš duže sušiti
- Zapremina: neki komadi veša koji zauzimaju puno prostora, traže posebnu pažnju pri sušenju. Preporučujemo da ih izvadite, protresete i vratite u mašinu za sušenje i to više puta u toku programa sušenja

! Nikada nemojte previše sušiti veš. Prirodna vlaga u tkanini služi da sačuva mekoću i prozračnost.

MERE OPREZA I SAVETI

!Ova mašina je projektovana i izrađena u skladu sa međunarodnim sigurnosnim standardima. Ova upozorenja Vam dajemo iz sigurnosnih razloga te je stoga važno da ih pažljivo pročitate.

Sigurnost

- Ovu mašinu za sušenje veša ne smeju koristiti osobe (uključujući i decu) koje imaju smanjene mentalne, fizičke i čulne kapacitete ili one osobe koje nemaju iskustva i znanja, osim ukoliko nisu nadgledane ili upućene u korišćenje ovog uređaja od strane osobe koja je odgovorna za njihovu bezbednost.
- Ova mašina za sušenje je projektovana za upotrebu u domaćinstvu; nije projektovana za profesionalnu upotrebu.
- Nemojte dodirivati mašinu ako ste bos ili ako su vam ruke ili noge mokre.
- Kada isključujete mašinu iz struje povucite utikač, nikako kabl.
- Ne puštajte decu da se približavaju mašini dok radi. Posle upotrebe isključite mašinu i izvucite utikač iz zida. Vrata držite zatvorena kako se deca ne bi igrala sa mašinom.
- Decu treba nadgledati kako se ne bi igrala sa mašinom.
- Mašina se mora pravilno instalirati i mora imati adekvatno provetravanje. Važno je da ne zapuštite dovod vazduha na prednjem delu mašine niti izlaz za vazduh na zadnjem delu (*vidi poglavlje Instalacija*).
- Ne stavljajte mašinu na itison, ako je itison takve debljine da može da onemogući ulaz vazduha preko osnove mašine.
- Proverite da li je mašina prazna pre nego što počnete da je puniti.
-  Zadnji deo mašine se može prilično zagrejati. Apsolutno izbegavajte da ga dodirujete dok radi.
- Ne koristite mašinu ukoliko filter, posuda za prikupljanje vode i kondenzator nisu postavljeni ispravno (*vidi poglavlje Održavanje*)
- Pazite da ne prepunite mašinu za sušenje (*vidi poglavlje Veš*, pročitate ograničenja opterećenja).
- Ne stavljajte u mašinu potpuno mokr veš.
- Uvek pratite pažljivo sva uputstva na etiketama odeće koja se odnose na pranje (*vidi poglavlje Veš*)
- Ne stavljajte u mašinu za sušenje komade odeće koji imaju preveliku zapreminu
- Ne sušite akrilne tkanine na visokim temperaturama
- Svaki program završite fazom sušenja hladnim vazduhom.
- Ne gasite mašinu ukoliko se u njoj još uvek nalazi vruć veš.
- Čistite filter posle svake upotrebe (*vidi poglavlje Održavanje*).

- Ispraznite posudu za prikupljanje vode posle svake upotrebe (*vidi poglavlje Održavanje*).
- Redovno čistite kondenzator (*vidi poglavlje Održavanje*).
- Vodite računa da se ne sakuplja prašina oko mašine za sušenje.
- Nemojte se penjati na gornju ploču mašine jer biste je tako mogli oštetiti.
- Uvek poštujujte standarde i karakteristike vezane za elektriку (*vidi poglavlje Instalacija*).
- Kupujte isključivo originalne rezervne delove i prateću opremu (*vidi poglavlje Servis*).

Kako bi se izbegao rizik od požara, treba voditi računa o sledećem:

- Pre nego što veš stavite u mašinu, on mora biti opran vodom i sapunom, ispran i centrifugiran. Sušenje veša koji nije prethodno opran vodom i sapunom može dovesti do požara.
- Ne stavlajte u mašinu za sušenje veša odeću koja je prethodno tretirana hemijskim sredstvima.
- Odevni predmeti koji su isprskani kuhinjskim ili nekim drugim uljem, u mašini za sušenje nose rizik od požara. Oni se mogu spontano zapaliti, posebno kada su izloženi izvoru toplote kakva je mašina za sušenje veša jer se zagrevaju i dolazi do oksidacije u kontaktu sa uljem a oksidacija stvara dodatnu toplotu. Ako toplota ne može da izađe, odevni predmeti se mogu toliko zagrejati da se na kraju zapale. Sakupljanje i slaganje prljavih odevnih predmeta natopljenih uljem može sprečiti izlazak toplote i dovesti do požara.
Ukoliko ne možete da izbegnete stavljanje u mašinu za sušenje veša prljavih odevnih predmeta natopljenih biljnim ili kuhinjskim uljem, lakom i sl. potrebno je da ih prvo operete u većoj količini deterdženta što će smanjiti ali neće potpuno eliminisati rizik od požara. Koristite sušenje hladnim vazduhom kako bi se snizila temperatura odeće koja se ne sme vaditi iz mašine i slagati ili nagomilavati dok je još uvek topla.
- Nikada ne stavlajte u mašinu odeću koja je prethodno prana, čišćena ili natapana u benzinu, rastvaračima ili drugim zapaljivim i eksplozivnim supstancama, zatim u visoko zapaljivim supstancama koje se obično koriste u kućnom ambijentu, uključujući kuhinjsko ulje, aceton, alkohol, kerozin, sredstva za uklanjanje fleka, sredstva za uklanjanje voska, terpentina i sl, osim ukoliko nije oprana u vrućoj vodi s dodatnom količinom deterdženta.
- Nikada u mašinu ne stavlajte gumu i odeću koja sadrži gumu ili slične materijale, jer se mogu spontano zapaliti.
- U mašini za sušenje se ne koristi omekšivač i slični proizvodi koji služe za eliminaciju statičkog elektriciteta, osim ukoliko proizvođač nije izričito naglasio da mogu da se koriste u mašinama za sušenje veša.
- U mašini za sušenje se ne suši donji veš koji ima ojačanja od metala, kao što su na primer brushalteri sa ojačivačima od metala. Ti metalni delovi mogu spasti sa brushaltera i oštetiti mašinu.
- U mašinu za sušenje se ne stavljaju artikli od gume i plastike, kao što je na primer kapa za tuširanje, nepromočive kabanice i sl.

- Takođe, u mašini nemojte sušiti artikle sa punjenjem od gume, jastuke, patike obložene gumom..
- Izvadite sve iz džepova, posebno upaljače (postoji rizik od eksplozije).

! UPOZORENJE: nikada nemojte zaustavljati mašinu pre kraja programa sušenja, osim ukoliko ne izvadite brzo odevne predmete iz nje i rasprostrete ih kako bi mogli da se ohlade.

Štednja energije i čuvanje čovekove okoline

- Dobro iscedite odeću pre nego što je stavite u mašinu za sušenje (ukoliko perete u mašini za pranje rublja, obavezno uključite centrifugu). Na ovaj način se štedi vreme i energija za vreme sušenja.
- Svaki put kada se koristi potpuno napunjena mašina za sušenje, štedi se energija: pojedinačnim komadima odeće ili maloj količini veša, potrebno je više vremena da se osuše.
- Na kraju svakog programa sušenja očistite filter, jer i time štedite energiju (*vidi poglavlje Održavanje*).

ODRŽAVANJE I BRIGA O UREĐAJU

Isključivanje mašine sa električne mreže

! Kada mašina za sušenje ne radi, obavezno je isključite iz struje; isto važi i za čišćenje ili sve druge radove na održavanju.

Čišćenje filtera posle svakog programa sušenja

Filter je suštinska komponenta mašine za sušenje: funkcija filtera je da prikuplja dlačice od tkanina i grudvice koji se prave prilikom sušenja. Zato je važno na kraju svakog programa sušenja dobro očistiti filter pod mlazom tekuće vode ili usisivačem. Ukoliko se filter zapuši, protok vazduha u unutrašnjosti mašine biće ozbiljno ometen: vreme sušenja će se produžiti i trošiće se mnogo više struje. Takođe, može se oštetiti mašina.

Filter se nalazi blizu dihtunga



Skidanje filtera:

1. povucite nagore plastičnu ručicu filtera (*vidi sliku*)
2. Otvorite filter i očistite naslage dlačica koje se nalaze unutar njega.
3. Vratite filter ga na njegovo mesto. Proverite da li je filter postavljen dobro do kraja ležišta u mašini.
4. Uklonite sve dlačice koje su se sakupile sa unutrašnje strane vrata i na dihtungu.

! Nemojte koristiti mašinu za sušenje ako filter nije pravilno postavljen.

Kontrola bubnja posle svakog programa pranja

Rukom okrenite bubanj i izvadite manje komade (npr. maramice) koji ponekad ostanu u mašini.

Pražnjenje posude za prikupljanje vode posle svakog programa sušenja

Izvadite posudu iz mašine, skinite mali i veliki zatvarač i ispraznite je u lavabo ili drugde i posle je vratite na mesto, zajedno sa zatvaračima.

! Pre ponovnog uključivanja mašine za sušenje, obavezno proverite da li je posuda ispražnjena.

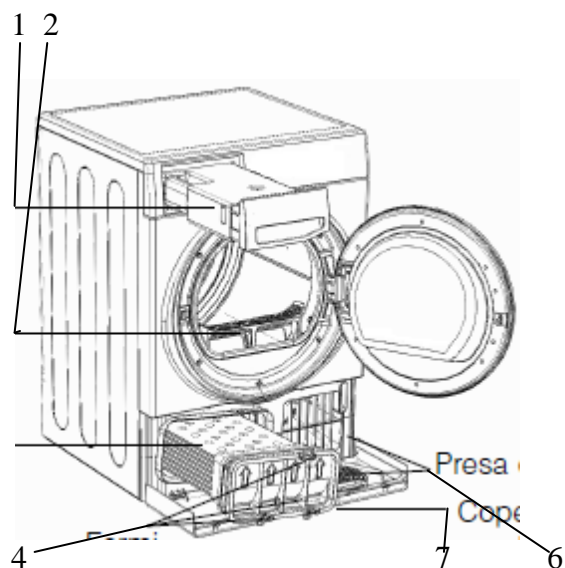

1. posuda za prikupljanje vode
2. filter
3. kondenzator
4. kočnice
5. ulaz vazduha
6. poklopac kondenzatora

Čišćenje bubnja

! Za čišćenje bubnja nemojte koristiti abrazivna sredstva, čeličnu vunu niti predmete za čišćenje od nerđajućeg čelika.

Na bubnju od nerđajućeg čelika se može formirati obojena patina od vode u kombinaciji sa sredstvima za čišćenje ili sa omekšivačem. Ova patina nema nikakvog uticaja na kvalitet sušenja veša.

Čišćenje kondenzatora

Povremeno (jednom mesečno) izvadite kondenzator i pod mlazom hladne tekuće vode ga isperite. Uklonite dlačice koje su se na njemu nakupile između ploča a mlaz vode pustite da ide sa zadnjeg dela kondenzatora.

Kako se skida kondenzator:

1. Isključite mašinu iz struje i otvorite vrata.
2. Otvorite poklopac kondenzatora (*vidi šemu*). Otkočite tri kočnice okretanjem za 90° u smeru suprotnom od smera kretanja kazaljke na satu. Zatim izvadite kondenzator iz mašine.
3. Očistite površinu dihtunga i vratite kondenzator; obavezno blokirajte kočnice.

Čišćenje mašine za sušenje

- Spoljni metalni i plastični delovi kao i gumeni delovi mogu se čistiti vlažnom krpom.
- Povremeno (na 6 meseci) usisajte rešetku za usis vazduha koja se nalazi na prednjem delu i elemente na zadnjem delu mašine čime se uklanjaju dlačice od tkanine, prašina i končići. Takođe, da biste uklonili ostatke dlačica sa prednjeg dela kondenzatora i iz zone filtera povremeno usisajte.

! Ne koristite razređivače ili abrazivna sredstva.

! Mašina za sušenje veša koristi kuglične elemente, pa joj nije potrebno podmazivanje.

! Kvalifikovani majstor treba redovno da kontrolišite mašinu radi sigurnosti električnih i mehaničkih delova (*vidi poglavlje Servis*)

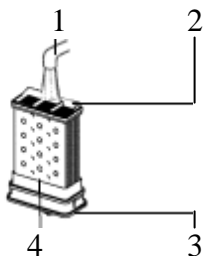

1. slavina
2. zadnji deo
3. prednji deo
4. kondenzator

Rešavanje problema

Može se desiti da mašina za sušenje ne radi kako treba. Pre nego što pozovete servis (*vidi poglavlje Servis*) pročitajte sledeće savete koji će vam pomoći da možda otklonite problem:

Problem:

Mašina za sušenje se ne uključuje.

Mogući uzroci / Rešenje:

- Moguće je da utikač nije uključen u zid ili nema kontakta.
- Moguće je da nema struje.
- Moguće je da je iskočio osigurač. Probajte da priključite neki drugi kućni aparat na istu utičnicu.
- Ukoliko koristite produžni kabl probajte da uključite mašinu direktno u zid.
- Moguće je da vrata nisu pravilno zatvorena.
- Moguće je da PROGRAMATOR nije pravilno postavljen (*vidi poglavlje Uključivanje i programi*).
- Moguće je da niste pritisli dugme za START/PAUZU (*vidi poglavlje Uključivanje i programi*).

Problem:

Program sušenja neće da počne (*vidi poglavlje Uključivanje i programi*).

Mogući uzroci / Rešenje:

- Podesili ste odloženi start.

Problem:

Sušenje traje predugo.

Mogući uzroci / Rešenje:

- Možda filter nije dobro očišćen (*vidi poglavlje Održavanje*).
- Možda treba isprazniti posudu za prikupljanje vode? Proverite da li je upaljena pripadajuća lampica (*vidi poglavlje Održavanje*).
- Možda treba očistiti kondenzator (*vidi poglavlje Održavanje*).
- Zadana temperatura možda ne odgovara vrsti tkanine koja se suši (*vidi poglavlje Uključivanje i programi i poglavlje Veš*).
- Možda nije izabrano pravo vreme sušenja koje odgovara vrsti tkanine (*vidi poglavlje Veš*).
- Možda je zapušena rešetka za usis vazduha ili otvori na zadnjem delu mašine (*vidi poglavlje Instaliranje i poglavlje Održavanje*).
- Možda je mašina napunjena vešom potpuno natopljenim vodom (*vidi poglavlje Veš*).
- Možda je mašina za sušenje pretovarena (*vidi poglavlje Veš*).

Problem:

Treperi lampica koja signalizira da treba da se isprazni posuda za vodu a mašina za sušenje je tek počela s radom

Mogući uzroci / Rešenje:

- Verovatno pre početka programa sušenja niste ispraznili posudu za vodu. Nemojte čekati signal da treba da ispraznite posudu za vodu, uvek proverite i ispraznite posudu pre nego što upalite program sušenja (*vidi poglavlje Održavanje*).

Problem:

Lampica koja signalizira da treba da se isprazni posuda za vodu je upaljena a posuda nije puna.

Mogući uzroci / Rešenje:

- Ovo je normalno, lampica treperi kada je posuda puna. Ako je lampica upaljena ali ne treperi, to je samo podsetnik za vas da treba da ispraznite posudu (*vidi poglavlje Uključivanje i programi*).

Problem:

Lampice za dodatne opcije i lampica za START/PAUZU trepere žuto.

Mogući uzroci / Rešenje:

- Ukoliko lampice za dodatne opcije i START/PAUZU trepere zajedno sa lampicama za Čišćenje kondenzatora i Rashlađivanje, ili lampica za START/PAUZU treperi zajedno sa lampicama za Čišćenje filtera, Čišćenje kondenzatora, Rashlađivanje i END (Kraj), onda: -Ugasite mašinu i izvadite utikač iz utičnice. Očistite filter i kondenzator (*vidi poglavlje Održavanje*). Zamenite utikač, upalite mašinu i startujte drugi program. Ako se opet pale iste lampice kao ranije, pozovite Ovlašćeni servis (*vidi poglavlje Servis*). Ukoliko lampice za Opcije i za START/PAUZU trepere zajedno sa bilo kojom drugom kombinacijom lampica: zabeležite koje lampice trepere i zatim pozovite Ovlašćeni servis (*vidi poglavlje Servis*).

Problem:

Program se završio a veš deluje vlažniji nego što je očekivano.

Mogući uzroci / Rešenje:

! Iz bezbednosnih razloga, mašina je fabrički podešena da ne može da radi duže od 4 sata. Ukoliko neki od automatskih programa nije registrovao određeni nivo osušenosti po isteku 4 sata, mašina za sušenje će završiti program i zaustaviti se. Proverite stavke koje su prethodno navedene i pustite program ponovo da radi. Ukoliko je veš i dalje mokar, kontaktirajte Ovlašćeni servis (*vidi poglavlje Servis*).

SERVIS

Pre nego što pozovete servis uradite sledeće:

- Probajte da rešite problem prateći uputstva iz poglavlja *Rešavanje problema*.
- Ukoliko niste rešili problem ugasisite mašinu i pozovite najbliži Ovlašćeni Servis.

Podaci koje treba saopštiti servisu

- ime, adresa i poštanski broj
- broj telefona
- vrsta problema
- datum kupovine mašine
- model mašine (Mod.)
- serijski broj mašine (S/N)

Ove informacije ćete naći na etiketi koja se nalazi na unutrašnjem delu vrata mašine.

Rezervni delovi

Mašina za sušenje je složeni aparat za domaćinstvo - pokušavati da ga popravite sami ili poveravati popravku nekvalifikovanom osoblju može dovesti do povreda, ozbiljnih oštećenja mašine i može prekinuti važnost garancije na rezervne delove. Uvek pozovite kvalifikovanog majstora ukoliko mašina ne radi.

Odlaganje i reciklaža



S obzirom da naša kompanija ulaže velike napore u zaštiti čovekove okoline, zadržavamo pravo da koristimo reciklirane komponente što smanjuje i troškove kupca i nepotrebno trošenje materijala.

- Odlaganje ambalaže: poštujujte lokalne propise koji se odnose na odlaganje istih, tako da se kasnije mogu reciklirati.
- U cilju smanjenja rizika po decu, pre bacanja mašine na otpad skinite vrata i utikač i presecite napojni kabl. Ove delove bacite odvojeno kako biste bili sigurni da aparat više neće biti uključivan u struju.

Odlaganje kućnih aparata

Evropska direktiva 2002/96/CE koja se odnosi na otpad - električne i elektronske aparate koji se više ne koriste (RAEE), nalaže da se kućni aparati ne smeju bacati na uobičajena mesta gde se baca običan otpad. Bačeni aparati se moraju prikupljati odvojeno čime se poboljšava stepen iskorišćenja i reciklaže materijala od kojih su izrađeni i sprečava potencijalna šteta po zdravlje i

okolinu. Simbol precrtanog kontejnera za smeće se nalazi na svim aparatima i podseća vas na





obavezu odvojenog odlaganja.

Za dalje informacije o tome kako pravilno odlagati otpad - kućne aparate, vlasnici se mogu obratiti javnim službama ili prodavcu.

Komparativni programi

- Programi koji su preporučeni za komparativni test EN61121

Program /EN61121)	Program koji treba odabrati	Količina veša	Podešena temperatura
Sušenje pamuka	Pamuk – odeća spremna za odlaganje u orman 	7 kg	Visoka
Sušenje pamuka - spreman za peglanje	Pamuk – odeća spremna za peglanje 	7 kg	Visoka
Tekstil koji se lako održava	Sintetika 	3 kg	Niska

! Napomena: Ovo nije potpuna lista programskih opcija (vidi poglavlje *Uključivanje i programi*).

Mašina za sušenje veša je usklađena sa sledećim



Direktivama CEE:

- 2006/95/EC (Niski napon)

- 89/336/CEE, 92/31/CEE i 93/68/CEE (Elektromagnetna kompatibilnost)