



Pre upotrebe pažljivo pročitajte uputstvo za upotrebu, a pogotovo deo sa sigurnosnim uputstvima i čuvajte uputstvo za upotrebu.



Ukoliko nekome poklonite toplomer, obavezno mu dajte i uputstvo.

SIMBOLI



Ovo uputstvo za upotrebu je za infracrveni toplomer FTN. Ovo uputstvo sadrži važne informacije o korišćenju. Pažljivo pročitajte uputstvima, da ne bi došlo do povrede ili štete na toplomeru.



UPOZORENJE Ovaj simbol upozorava na mogućnost povrede korisnika ukoliko se ne pridržavate uputstva.



OPREZ Ovaj simbol upozorava na mogućnost nastanka štete na toplomeru.



OBAVEŠTENJE Ovaj simbol označava dodatne korisne informacije vezane za upotrebu.



KLASIFIKACIJA Tip BF



Broj lota



Proizvođač



Datum proizvodnje



SIGURNOSNE INFORMACIJE

- Toplomer koristite samo prema uputstvu za upotrebu. Svaka druga upotreba koja nije u skladu sa njegovom namenom dovešće do gubitka garancije.
- Uređaj nije namenjen za komercijalnu upotrebu.
- Korišćenje toplomera nije zamena za stručno mišljenje lekara.
- Pre merenja i pacijent i toplomer moraju biti bar 30 minuta u stabilnoj okolini.
- Toplomer nije dizajniran tako da ga mogu koristiti osobe sa ograničenim fizičkim, osetilnim ili mentalnim sposobnostima (uključujući i decu), kao i osobe koje nemaju dovoljno iskustva i / ili znanja, osim ako su pod nadzorom osobe koja je odgovorna za njihovu sigurnost, ili ako su obučene za korišćenje uređaja.
- Deca treba da budu pod nadzorom ako koristite uređaj da se ne bi igrali sa njim.
- Temperatura izmerena na čelu ili na slepoočnici se razlikuje od unutrašnje temperatura, koja se meri oralno ili rektalno. Vazokonstrikcija koji sužava krvne sudove i hladi kožu, može se pojaviti tokom rane faze povišene temperature. U tom slučaju, temperatura izmerena toplomerom FTN može biti neuobičajeno niska. Ukoliko izmerena temperatura ne odgovara pacijentovom subjektivnom osećaju ili je neuobičajeno niska, ponavljajte merenje svakih 15 minuta. Kao referencu, možete meriti i unutrašnju temperaturu oralno ili rektalno.
- Kontrolno merenje temperature standardnim toplomerom preporučuje se u sledećim slučajevima: **1.** Ako je izmerena temperatura neuobičajeno niska. **2.** Za novorođenčad do 100 dana starosti. **3.** Za decu do 3 godine koja imaju oslabljen imuni sistem ili reaguju neuobičajeno u slučaju ili odsustvu povišene temperature **4.** Ako koristite toplomer prvi put ili ako želite bolje da ga upoznate.
- Bebina koža reaguje jako brzo na temperaturu u prostoriji, zato nemojte meriti temperaturu za vreme ili odmah nakon dojenja, zato što tada temperatura kože može biti niža od unutrašnje temperature.
- Ako dođe do oštećenja toplomera, ne pokušavajte sami da ga popravljate, jer time gubite garanciju, već se obratite uvozniku.

SIGURNOSNE INFORMACIJE

- Ne koristite toplomer ako je oštećen
- Ne otvarajte toplomer, u njemu se nalaze sitni delovi koje deca mogu progutati.
- Ne koristite toplomer u vlažnim prostorijama.
- Ne uranjajte toplomer u vodu ili druge tečnosti. Nije vodootporan.
- Za čišćenje pridržavajte se uputstva.
- Ne tresite i ne udarajte toplomer, vodite računa da Vam ne ispadne.
- Zaštitite toplomer od direktnog sunčevog svetla, ekstremno visokim ili niskim temperaturama, prašini i prljavštini.
- Ako toplomer ne koristite duže vreme izvadite baterije.

Hvala Vam na poverenju!

Kupili ste kvalitetan proizvod firme MEDISANA. Kako biste osigurali najbolje rezultate i dugoročno zadovoljstvo u korišćenju MEDISANA FTN toplomera, preporučujemo da pažljivo pročitate sledeće uputstvo za korišćenje.

SADRŽAJ PAKOVANJA:

Molimo Vas da proverite da li pakovanje sadrži sledeće:

MEDISANA FTN toplomer, 2 baterije AAA tipa LR03 od 1,5 V (već su ubačene), kutiju za čuvanje, uputstvo za upotrebu.

KORISNE INFORMACIJE O MERENJU TEMPERATURE MEDISANA FTN TOPLOMEROM

Šta je to povišena temperatura?

Naša normalna telesna temperatura se kreće između 36°C i 37,5 °C. Fluktuacije su sasvim normalne, u zavisnosti od doba dana i telesnog stanja, na primer u menstrualnom ciklusu kod žena. U svakom slučaju, kada telesna temperatura pređe 38 °C, ta pojava se naziva povišena temperatura.

Povišena temperatura se često javlja u slučaju infekcije i ona je znak da imuni sistem radi prekovremeno. Ovo je normalna reakcija tela na strana tela, mikrobe i mikroorganizme i treba proveravati stanje u pravilnim intervalima. Ukoliko temperatura pređe 39 °C i ne smanji se u roku od 1 do 2 dana, obavezno se javite doktoru. Povišena temperatura je najčešće praćena umorom, bolom u udovima, drhtanjem i osećajem hladnoće. Tok bolesti se može najbolje pratiti merenjem temperature 2 do 3 puta dnevno, u intervalima od 4 do 6 sati. Temperaturu bi trebalo uvek meriti na istom delu tela, i u približno isto vreme da bi se rezultati mogli uporediti.

MEDISANA FTN infracrveni toplomer omogućava brzo i precizno merenje telesne temperature bez direktnog kontakta sa kožom (sa približne razdaljine od 5 cm). Temperatura se meri iznad obrve između čela i slepoočnice. Vrednost energije koja na tom mestu zrači se meri i preobražava u temperaturnu vrednost. Izmerena vrednost će biti prikazana za 1 sekundu. Ova funkcija omogućava merenje npr.

bebine temperature za vreme spavanja, bez buđenja. Nova tehnologija infracrvenog senzora koja se koristi u ovom toplomeru omogućava merenje temperature koje je istovetno oralnim ili rektalnim merenjima.

Dodatna funkcija: Osim telesne temperature ovaj toplomer može meriti i temperaturu objekata (npr. tečnosti, površina, prostora), a raspon merenja je od 0° do 100° C.

DELOVI

1. Svetlo na LCD displeju sa zadnje strane
2. Dugme START (služi za početak merenja i pregled memorisanih vrednosti)
3. Dugme ON/OFF (I/O) (za uključivanje / isključivanje)
4. Odeljak za baterije
5. Svetlo
6. Senzor
7. Prekidač za izbor mesta merenja (temperatura tela / objekta)

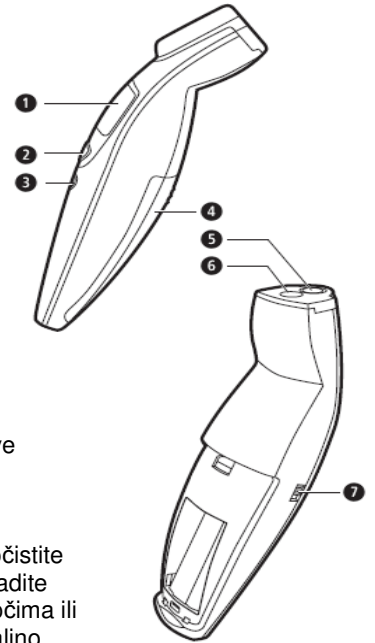

KORIŠĆENJE

UVOD

Ubacivanje / zamena baterija:

MEDISANA FTN infracrveni toplomer ima već ubačene baterije. Ako se posle nekog vremena na displeju pojavi znak za praznu bateriju, zamenite obe baterije (AAA, LR03 od 1,5V).

Odvrnite šraf koji se nalazi na odeljku za baterije, skinite poklopac i izvadite baterije. Postavite nove baterije (AAA, LR03 od 1,5V) vodeći računa o polaritetu (označeno je u odeljku za baterije).

Vratite poklopac i zašrafite šraf.

! Sigurnosne instrukcije u vezi baterija: Nemojte rastavljati baterije. Ako je neophodno očistite baterije i kontakte u toplomeru pre nego što postavite baterije. Prazne baterije odmah izvadite iz toplomera. U slučaju da baterije iscuru, vodite računa da kiselina ne dođe u kontakt sa kožom, očima ili membranom sluzokože nosa ili očiju. Ako kiselina ipak dospe u kontakt sa ovim delovima tela detaljno isperite sa puno tekuće vode i obratite se lekaru.

Ako progutate bateriju, odmah se obratite lekaru. Prilikom zamene baterija uvek zamenite obe baterije istovremeno. Uvek koristite baterije iste vrste i nikad ne koristite jednu korišćenu i jednu novu bateriju. Vodite računa o polaritetu prilikom postavljanja baterija. Vodite računa da poklopac za baterije bude dobro zatvoren. Ukoliko ne planirate da koristite toplomer duže vreme izvadite baterije. Nove baterije čuvajte u njihovom originalnom pakovanju, da ne bi došlo do kratkog spoja. Čuvati van domašaja dece. Ne puniti bateriju. Ne praviti kratki spoj. Ne bacati u vatru. Ne bacati istrošene baterije zajedno sa smećem iz domaćinstva. Bacite ih na posebno predviđena mesta ili ih predajte ovlašćenom prodavcu.

PRE UPOTREBE



Aklimatizujte toplomer temperaturi u prostoriji

Da biste precizno odredili temperaturu pacijentu, telo pacijenata mora se aklimatizovati temperaturi u prostoriji u kojoj će biti vršeno merenje temperature. Isto važi i za infracrveni toplomer FTN. Kada se temperatura meri negde drugde, toplomer se sam podešava novoj okolini. Izjednačavanje temperature toplomera temperaturi u prostoriji traje neko vreme. Vreme trajanja zavisi od razlike između ove dve temperature i može trajati i više od 30 minuta. Precizno merenje može biti izvršeno samo kada se proces izjednačavanja temperature završi.

Podešavanje mesta merenja temperature

Toplomer FTN pokazuje temperaturu kao referencu merenju temperature klasičnim toplomerom. Možete izabrati opciju  (oralno)

 aksilarno i  rektalno, na sledeći način:

1. Uključite toplomer koristeći dugme ON/OFF (3). Prekidač za izbor mesta merenja (7) je u poziciji za merenje temperature (gore). Izabrana opcija reference za merenje je prikazana na displeju i treperi  (usta),  (pazuh) i  (rektum).
2. Sačekajte dok simbol °C ne počne da treperi, to znači da je toplomer spreman za merenje.
3. Pomerite prekidač za izbor mesta merenja (7) na dole, pa ponovo na gore. Izabrani simbol treperi dok su ostali simboli nepromenjeni
4. Pritisnite dugme START (2) da biste birali između tri simbola. Kada je izbor završen, čujete kratak zvučni signal.
5. Izabrani simbol će treperiti. Podešavanje je završeno za 5 sekundi i toplomer je spreman za merenje.



NAPOMENE za dobijanje najtačnijih rezultata

- Toplomer i pacijent moraju biti minimum 30 minuta u stabilnom okruženju pre započinjanja merenja.
 - Bebama nemojte meriti temperaturu za vreme i neposredno posle dojenja.
 - Ne koristite toplomer u vlažnim prostorijama
 - Pacijenti ne bi trebalo da jedu ili piju neposredno pre ili za vreme merenja i treba da izbegavaju bilo kakav fizički napor.
 - Očistite mesto merenja temperature i uklonite nečistoće, dlake ili znoj pre postavljanja senzora (6) u poziciju za merenje.
 - Ne pomerajte toplomer sa pozicije merenja sve dok ne čujete zvučni signal koji označava kraj merenja .
 - Ukoliko se senzor (6) isprlja za vreme ili nakon merenja očistite ga vatom i alkoholom pre nego što odložite toplomer
 - Uvek merite temperaturu na istom mestu zato što temperatura može varirati u različitim okruženjima.
 - Kontrolno merenje standardnim toplomerom se preporučuje u sledećim slučajevima: ako je izmerena temperatura neuobičajeno niska, za novorođenčad starosti do 100 dana, za decu do 3 godine starosti koja imaju oslabljen imuni sistem ili reaguju neuobičajeno u slučaju ili odsustvu povišene temperature, ako koristite toplomer prvi put ili ako želite bolje da ga upoznate.
- Toplomer je klinički testiran i njegova sigurnost i preciznost su provereni, ako se koristi u skladu sa uputstvom za upotrebu.

MERENJE TELESNE TEMPERATURE

1. Pomerite prekidač za izbor mesta merenja (7) na gore da biste izabrali opciju za merenje telesne temperature 



- 2.



Pritisnite dugme ON/OFF (3).

LC displej (1) će se uključiti.

Toplomer će obaviti interni test i svi simboli na displeju će redom biti prikazani.

3.  Kada završi sa internim testom na displeju će biti prikazana poslednja izmerena temperatura i slovo M (memorija) u trajanju od 2 sekunde.
4.  Kada čujete kratki zvučni signal i pojavi se simbol za merenje °C zajedno sa izabranim simbolom referentnog mesta merenja, toplomer je spreman za upotrebu.
5. Da biste započeli merenje, usmerite senzor (6) na sredinu pacijenatovog čela na razdaljini ne većoj od 5 cm. Ako pacijent ima kosu, znoj ili neke nečistoće na čelu, uklonite ih da biste osigurali što preciznije merenje.
6. Pritisnite i držite dugme START (2). Plavo svetlo (5) se uključuje i osvetljava mesto merenja temperature.
7. Polako pomerajte toplomer iznad pacijentove obrve od čela ka slepoočnici da biste izmerili maksimalnu temperaturu. Dok senzor skenira mesto merenja temperature, u početku ćete čuti spore zvučne signale. Kako toplomer bude merio višu temperaturu i zvučni signali će biti brži. Nakon toga zvučni signali će se usporiti označavajući da je maksimalna temperatura izmerena.
8.  Čim se to desi, pustite dugme START (2). Ako je izmerena vrednost ispod vrednosti povišene temperature (normalna) čućete dugačak zvučni signal i svetlo na displeju će biti zelene boje. Ako je izmerena vrednost na granici ili iznad vrednosti povišene temperature čućete 10 kratkih zvučnih signala i svetlo na displeju će biti crvene boje, ukazujući na to da pacijent verovatno ima povišenu temperaturu.

NAPOMENA

Telesna temperatura koja se klasifikuje kao povišena temperatura varira u zavisnosti od mesta merenja. Povišena temperatura za rektalno merenje je 37,8 °C, oralno 37,5 °C i aksilarnno 37,2 °C

9.  Kada simbol °C ponovo počne da treperi nakon 2 sekunde, toplomer je spreman za novo merenje.



MERENJE TEMPERATURE OBJEKATA

- Pomerite prekidač za izbor mesta merenja (7) na donju poziciju da biste izabrali modalitet za merenje temperature objekta .
- Pritisnite dugme ON/OFF (3). LC displej (1) će se uključiti. Toplomer će obaviti interni test i svi simboli na displeju će redom biti prikazani.
- Kada završi sa internim testom na displeju će biti prikazana poslednja izmerena temperatura i slovo M (memorija) u trajanju od 2 sekunde.
- Kada čujete kratki zvučni signal i simbol za merenje °C počne da treperi toplomer je spreman za upotrebu.
- Da biste započeli merenje usmerite senzor (6) u sredinu objekta sa udaljenosti ne veće od 5 cm. Ukoliko na objektu ima vode, prašine ili nečistoća, uklonite ih pre merenja kako biste osigurali što preciznije merenje.
- Pritisnite dugme START (2). Uključiće se plavo svetlo (5) i temperatura će biti izmerena. Za vreme merenja čućete zvučne siglane.
- Pustite dugme START (2) posle nekoliko sekundi. Dugačak zvučni signal označava da je merenje završeno. Pomerite senzor sa pozicije merenja i na displeju će biti prikazana izmerena temperatura.

PREGLED MEMORISANIH VREDNOSTI

Toplomer FTN može snimiti do 30 rezultata merenja. Memoriju možete pregledati kratkim pritiskom na dugme START (2), pre nego što uključite toplomer pritiskom na dugme ON/OFF (3). Na displeju će treperiti simbol M zajedno sa znakom „- -“. Još jednom kratko pritisnite dugme START (2) i na neosvetljenom displeju će biti prikazan broj memorije 1 kao i poslednja izmerena vrednost. Simbol M će treperiti ispod jedinice merenja. Ako još jednom pritisnete dugme START (2), moći ćete da vidite zabeleženu vrednost pod brojem 2 u memoriji. Ukupan broj od 30 zabeleženih rezultata merenja će biti prikazivan ako nastavite da pritisnete dugme START (2). Ako nema zabeleženih vrednosti pored broja memorije će biti prikazan znak „- -“.

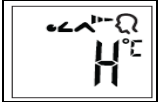
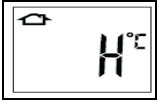
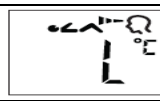
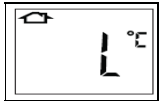
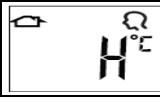
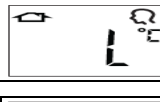
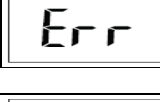
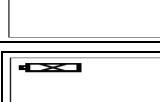
MOGUĆE GREŠKE

- | | | |
|--|---|--|
|  |  | Izmerena temperatura je previsoka.
Na displeju će biti prikazano slovo H ako je izmerena temperatura viša od 42,2°C (za merenje telesne temperature) ili 100°C (za merenje temperature objekata) |
|  |  | Izmerena temperatura je preniska
Na displeju će biti prikazano slovo L ako je izmerena temperatura niža od 34°C (za merenje telesne temperature) ili 16°C (za merenje temperature objekata) |
|  | | Temperatura u prostoriji je previsoka
Temperatura u prostoriji je preko 40°C (za merenje telesne temperature i za merenje temperature objekata) |
|  | | Temperatura u prostoriji je preniska
Temperatura u prostoriji je ispod 16°C (za merenje telesne temperature) i ispod 5°C (za merenje temperature objekata) |
|  | | Na displeju se pojavljuje ERR
Došlo je do kvara, čućete 3 kratka zvučna signala |
|  | | Prazan displej
Proverite baterije i njihovu poziciju. |
|  | | Simbol prazne baterije - Zamenite baterije |

ČIŠĆENJE I ODRŽAVANJE

- Senzor je najosetljiviji deo FTN infracrvenog toplomera. Vodite računa da se ne isprlja ili ošteti. Čistite senzor vatom i mlakom vodom ili 70% isopropyl alkoholom.
- Ne uranjajte toplomer u vodu ili neku drugu tečnost jer nije voodootporan.
- Toplomer čistite mekanom krpicom i blagim rastvorom deterdženta ili 70% isopropyl alkoholom. Vodite računa da voda ne prodre u toplomer. Toplomer možete ponovo koristiti tek kada se potpuno osuši.
- Nikada ne koristite agresivna sredstva za čišćenje, razređivače, benzine ili oštre četke.
- Vodite računa da ne izgrebete senzor, displej ili telo toplomera.
- Vodite računa da ne koristite ili čuvate toplomer u prostorijama u kojima su temperatura i vlažnost vazduha previše visoki ili previše niski (kao što je naznačeno u specifikaciji), ne izlažite direktnom sunčevom svetlu, ne izlažite blizini statičkog elektriciteta i prašini.
- Ako duže vreme ne planirate da koristite toplomer izvadite baterije, u suprotnom mogu da isure.
- Ako toplomer koristite u skladu sa ovim uputstvom za upotrebu, nije potrebno nikakvo održavanje ili kalibracija.

ODLAGANJE:



Ovaj proizvod ne može se baciti sa smećem iz domaćinstva. Svi korisnici moraju električne ili elektronske uređaje (bez obzira da li sadrže ili ne toksične supstance) baciti na za to predviđenim mestima. Pre nego što bacite uređaj izvadite baterije. Baterije ne bacajte sa smećem iz domaćinstva, već na za to predviđenim mestima. Kontaktirajte komunalnu službu ili ovlašćenog dilera radi dobijanja informacija o odlaganju.

TEHNIČKI PODACI:

Naziv i model	Medisana infracrveni toplomer FTN
Displej	Digitalni displej (LCD)
Baterije	3V=2 baterije od 1,5V (tip LR03 AAA)
Raspon merenja	Telesna temperatura: 34,0°C – 42,2°C Temperatura objekta: 0°C - 100°C
Tačnost merenja (laboratorijski uslovi)	U rasponu od 34°C do 35,9°C +/-0,3°C 36°C do 39°C +/-0,2°C 39,1°C do 42,2°C +/- 0,3°C
Klinička moć ponavljanja	0,18°C
Vreme merenja	približno 1 sekunda
Memorija	30 rezultata merenja
Alarm za visoku temperaturu	Za temperaturu preko 37,5°C
Automatsko isključivanje	Za 3 minuta nakon poslednjeg merenja
Radni uslovi	Za telesnu temperaturu: od 16°C do 40°C Za temperaturu objekta: od 5°C do 40°C
Temperatura skladištenja	od -20°C do +50°C
Dimenzije	Približno 147 x 38 x 21 mm
Težina	Približno 48g sa baterijama
Artikal broj	76120
EAN Kod	40 15588 76120 1



CE- znak se odnosi na Evropski standard 93/42/EEC MDD. Ovaj proizvod je namenjen samo za kućnu upotrebu.

Za komercijalnu upotrebu mora se obavljati metrološka inspekcija jednom godišnje. Kalibracija će se naplaćivati i mogu je obavljati samo specijalizovani i ovlašćeni servisi u skladu sa propisima za korisnike medicinskih sredstava. Ovaj proizvod podleže EN 60601-1-2 standardu za elektromagnetnu kompatibilnost.

Zadržavamo pravo da promenimo tehničke i dizajnerske karakteristike, kao deo našeg konstantnog procesa unapređenja proizvoda.

GARANCIJA I USLOVI POPRAVKE

U slučaju da imate reklamaciju obratite se uvozniku. Ako je neophodno da aparat pošaljete navedite šta nije u redu sa aparatom i priložite kopiju računa i overen garantni list.

Garancija pokriva sledeće:

1. MEDISANA daje garanciju od tri godine od datuma kupovine za sve svoje proizvode. U slučaju reklamacije datum kupovine mora biti potvrđen datumom na računu i overenim garantnim listom.
2. Nedostaci uzrokovani proizvođačkom greškom ili greškom u materijalu će biti besplatno popravljani u garantnom roku.
3. Garantni rok se ne produžava nakon izvršene reklamacije. Ovo se odnosi i na aparat i na rezervne delove.

Ova garancija ne pokriva:

- a) Sve kvarove uzrokovane nestručnim rukovanjem (npr. ukoliko niste pažljivo pročitali uputstvo).
- b) Sve prepravke ili pokušaje popravke od strane neovlašćenih lica.
- c) Oštećenja nastala u toku transporta do kupca.
- d) Normalno trošenje i cepanje opreme ili dodataka

MEDISANA nije odgovorna za direktan ili indirektan gubitak ili štetu koju bi korišćenje ovog proizvoda moglo da izazove, čak i kada kvar podleže garanciji.

Ovlašćeni uvoznik i distributer za Srbiju:

VANA d.o.o. Beograd, Stevana Brakusa 6, tel: 011/7544-533, e-mail: vanabgd@sezampro.rs
www.vana.co.rs