

Sadržaj

Instalacija, 2-3

Pozicioniranje i nivelisanje
Povezivanje struje i vode
Saveti u vezi s prvim programom pranja
Tehničke karakteristike
Ekodizajn regulativa

Opis uređaja, 4

Opšti opis
Komandna tabla

Punjenje korpi, 5

Donja korpa
Korpica za escajg
Gornja korpa

LFTA+ M284

Puštanje u rad i korišćenje, 6

Puštanje mašine u rad
Sipanje deterdženta
Dodatne opcije

Programi pranja, 7

Tabela s programima pranja

Sjaj i so, 8

Sipanje sjaja
Sipanje soli

Čišćenje i održavanje mašine, 9

Isključivanje dotoka vode ili struje
Čišćenje mašine za pranje sudova
Sprečavanje nastanka neprijatnih mirisa
Čišćenje prskalica
Čišćenje filtera na ulazu vode
Čišćenje filtera
Ostavljanje mašine koja se ne koristi duži vremenski period

Mere opreza i saveti, 10

Opšta bezbednosna upozorenja
Odlaganje ambalaže
Štednja i čuvanje životne sredine

Rešavanje problema, 11

Servis, 12

Instalacija

!Čuvajte ovo uputstvo za upotrebu, kako biste u njemu mogli proveriti stvari koje vas zanimaju. Ukoliko prodate, poklonite ili preselite uređaj, vodite računa o tome da ovo uputstvo ode zajedno s mašinom.

!Pažljivo pročitajte uputstva: ovde su važne informacije o bezbednoj instalaciji, korišćenju i bezbednosti.

!Ukoliko morate premestiti uređaj, držite ga uspravno; ukoliko je baš neophodno, možete ga postaviti na njegovu zadnju stranu.

!Ovaj uređaj je projektovan za upotrebu u domaćinstvima ili slično, kao na primer:

- u prostorijama koje su namenjene osoblju koje radi u prodavnicama, kancelarijama i drugim poslovnim prostorima;
- u seoskim domaćinstvima
- u hotelima, motelima i drugim rezidencijalnim objektima gde bi ih koristili klijenti hotela;
- u smeštaju tipa prenoćište i doručak (bed and breakfast)

Pozicioniranje i nivelisanje

1. Skinite ambalažu s mašine za pranje sudova i proverite da nije slučajno oštećena u toku transporta. Ukoliko jeste, ne instalirajte je i kontaktirajte svog prodavca.
2. Postavite mašinu tako da su njene bočne ivice i zadnja strana u kontaktu s okolnim delovima nameštaja ili zidom. Ovaj uređaj se takođe može postaviti ispod radne ploče* (pogledajte list sa *Instrukcijama za ugradnju*)
3. Instalirajte mašinu za pranje sudova na čvrstu i ravnu površinu. Ukoliko pod nije savršeno nivelisan, svaku nepravilnost možete ispraviti tako što ćete zategnuti ili odvrnuti nožice sve dok ne dođete do horizontalne pozicije. Ispravno nivelisanje vaše mašine doprinosi njenoj stabilnosti i na taj način se izbegavaju vibracije, buka i pomeranje u toku rada.
4. Ukoliko želite da podesite visinu zadnje nožice, zategnite ili odvrnite šestostrani šraf crvene boje koje se nalazi u centralnom, donjem delu mašine, napred. Koristite za to šestostrani zvezdasti šrafciğer od 8 mm i to tako što ćete okretanjem u smeru kretanja kazaljki na satu povećati visinu a u smeru suprotnom kretanju kazaljka na satu smanjiti visinu. (*vidi list sa instrukcijama za ugradnju koji je priložen uz dokumentaciju*).

*Postoji samo kod pojedinih modela

Povezivanje struje i vode

! Vodu i struju smeju da povezuju samo ovlašćena i kvalifikovana lica.

! Mašina za pranje sudova ne sme da bude postavljena na crevu za vodu ili kablju za struju.

! Pri povezivanju mašine na vodovod, smeju se koristiti samo nova creva. Nemojte koristiti stara creva.

Crevo za napajanje vodom i crevo za izbacivanje vode, kao i kabl za struju, mogu se okrenuti nadesno ili nalevo kako bi se osigurala što bolja instalacija.

Povezivanje creva za vodu

- ova mašina za pranje sudova se može povezati na dovod hladne vode: pre nego što prikačite crevo, pustite da voda ide sve dok ne bude potpuno bistra. Nečistoće koje su prisutne u vodi, vremenom mogu zapušiti crevo; pošto ovo uradite, zašrafite čvrsto crevo na slavinu sa navojem $\frac{3}{4}$ gas.
- mašina se može povezati i na dovod tople vode od centralnog snabdevača toplom vodom ali samo ako temperatura vode ne prelazi 60°C. Prikačite crevo isto kako je opisano kod dovoda hladne vode.

Povezivanje na toplu vodu mora biti obavljeno praćenjem iste procedure kao i povezivanje na hladnu vodu.

! Ukoliko crevo za vodu nije dovoljno dugačko, kontaktirajte specijalizovanu radnju ili ovlašćeni servis (vidi *Servis*).

! Pritisak vode mora biti u okviru vrednosti koje su naznačene na tabeli s Tehničkim karakteristikama (*vidi u produžetku*).

! Crevo ne sme biti presavijeno ili pritisnuto.

Povezivanje creva za izbacivanje vode

Povežite crevo za izbacivanje vode na odvodni kanal minimalnog prečnika 4 cm. Vodite računa pri tome da se crevo ne savija.

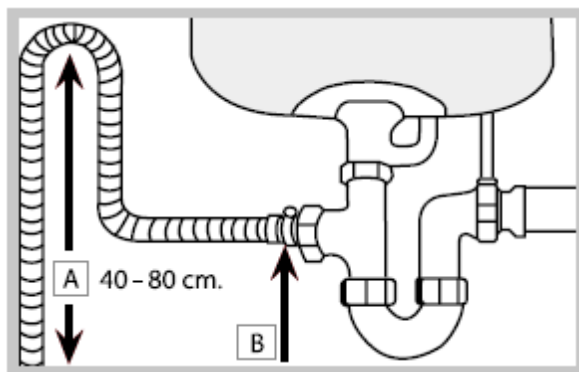

Deo creva označen slovom A treba da bude između 40 i 80 cm iznad zemlje (*vidi sliku*).

Pre nego što instalirate crevo za izbacivanje vode na sifon sudopere, uklonite plastični zapašać (B).

Zaštita od poplave

Da ne bi došlo do izlivanja vode, ova mašina za pranje sudova poseduje:

-specijalni sistem koji blokira dovod vode ukoliko postoje anomalije ili voda curi unutar mašine.

Pojedini modeli poseduju i dodatni bezbednosni uređaj „New Water Stop*“, koji garantuje da neće doći do poplave čak i kada crevo za dovod vode pukne.



PAŽNJA: VISOKI NAPON!

Crevo za izbacivanje vode se ni u kom slučaju ne sme seći, jer sadrži delove koji su pod naponom.

Povezivanje struje

Pre nego što povežete uređaj na struju, proverite sledeće:

*da li utičnica ima uzemljenje koje je u skladu sa važećim normama;

*da li je utičnica u stanju da podnese maksimalnu snagu uređaja koja je navedena na tabeli s Tehničkim karakteristikama koja se nalazi s unutrašnje strane vrata (*vidi Opis mašine za pranje sudova*);

*da li je voltaža napajanja u okviru vrednosti koje su navedene na tabeli s Tehničkim karakteristikama s unutrašnje strane vrata mašine;

*da li utičnica odgovara kabl mašine za pranje veša. Ukoliko ne odgovara, zatražite od ovlašćenog servisera da zameni kabl (*vidi Servis*); nemojte koristiti produžne kablove i višestruke utičnice.

!Kada instalirate mašinu vodite računa o tome da je postavite blizu utičnice.

!Kabl za dovod struje ne sme nikada biti presavijen ili pritisnut.

!Trebalo redovno proveravati da kabl nije oštećen a sme ga menjati jedino ovlašćeni serviser (*vidi Servis*).

! Proizvođač se odriče svake odgovornosti ukoliko se ove norme ne poštuju.

Traka protiv kondenzacije*

Nakon što ste ugradili mašinu za pranje sudova, otvorite vrata i zalepite providnu samolepljivu traku ispod radne ploče od drveta kako biste je zaštitili od eventualne kondenzacije.

Saveti u vezi s prvim ciklusom pranja

Pošto ste instalirali mašinu a neposredno pre nego što je prvi put koristite, posudu za so napunite u potpunosti vodom i dodajte oko 1 kg soli (*vidi poglavlje Sjaj i so*). Voda će verovatno izaći iz posude: to je normalno i zbog toga se ne treba brinuti. Odaberite stepen tvrdoće vode (*vidi poglavlje Sjaj i so*). Nakon sipanja soli, lampica LOW SALT* (nedostaje soli) se gasi.

! Ukoliko ne sipate so u odgovarajuću posudu u mašini za pranje sudova, to može dovesti do oštećenja uređaja za omekšavanje vode i grejača.

*Postoji samo kod pojedinih modela

Tehničke karakteristike

Dimenzije	širina 59,5 cm visina 82 cm dubina 57 cm
Kapacitet	14 standardnih kompleta posuđa
Pritisak vode	0,05 ÷ 1 Mpa (0.5 ÷ 10 bar) 7,25 - 145 psi
Električno napajanje	vidi tabelu s karakteristikama
Ukupna apsorbovana snaga	vidi tabelu s karakteristikama
Osigurač	vidi tabelu s karakteristikama
<p>Ova mašina je u skladu sa sledećim zakonima Evropske Unije:</p> <ul style="list-style-type: none"> - 2006/95/EEC od 16/01/2007 (Niski Napon) - 2004/108/EC (Elektromagnetna kompatibilnost) - 2005/32/EC (Comm. Reg. 1275/2008) (Ekodizajn) - 97/17/EC (Označavanje) - 2002/96/CE (Uklanjanje ambalaže) 	



EKODIZAJN REGULATIVA

Program ECO je standardni program pranja na koga se odnose podaci sa etikete o energetske karakteristika; ovaj program je namenjen pranju normalno zaprljanih sudova i to je najefikasniji program u smislu potrošnje električne energije i vode za ovakvu vrstu sudova. Kako biste trošili manje, perite sudove tek kada se mašina napuni.

Stand-by potrošnja: Potrošnja u modalitetu left-on: 4,5 W – potrošnja u off modalitetu: 1,3 W

Tabela potrošnje za glavne programe

	Standardni uslovi*			Potrošnja korisnika**		
	Potrošnja električne energije (KWh/po programu)	Potrošnja vode (litara/ po programu)	Trajanje programa (min/ po programu)	Potrošnja električne energije (KWh/po programu)	Potrošnja vode (litara/ po programu)	Trajanje programa (min/ po programu)
INTENZIVNI PROGRAM	1,50	15	150	1,30	14	135
NORMALNI	1,20	15	120	1,05	14	110

PROGRAM						
---------	--	--	--	--	--	--

*Podaci o programu su laboratorijske vrednosti koje su dobijene u skladu sa evropskim normativom EN 50242.

**Podaci su dobijeni na osnovu merenja u uslovima korišćenja i sa sudovima korisnika.

Opis uređaja

Pogled na ceo uređaj

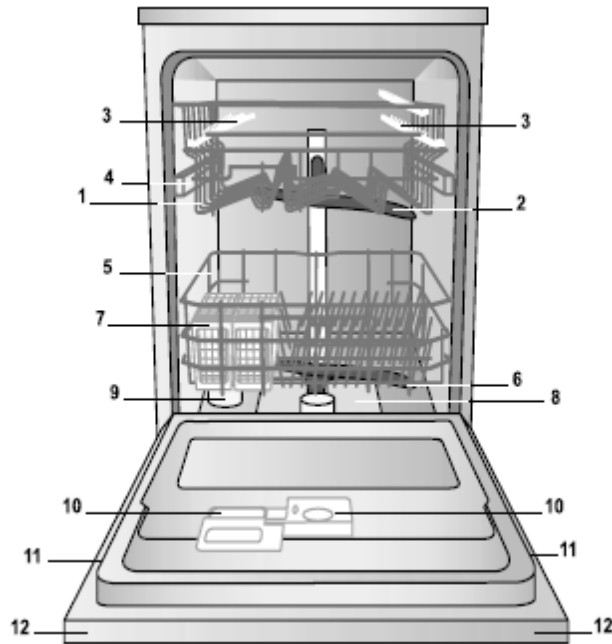

1. Gornja korpa
2. Gornja prskalica
3. Dodatni držači
4. Mehanizam za podešavanje visine gornje korpe
5. Donja korpa
6. Donja prskalica
7. Korpica za escajg
8. Filter
9. Posuda za so
10. Posuda za deterdžent i sjaj
11. Tablica s tehničkim karakteristikama
12. Komandna tabla***

Komandna tabla

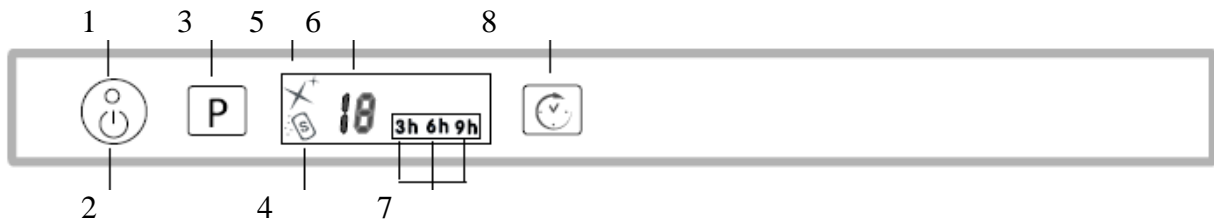

1. Lampica ON-OFF
2. Dugme On-Off/Reset
3. Dugme za odabir programa
4. Lampica koja signalizira da treba da se sipa so*
5. Lampica koja signalizira da treba da se sipa sjaj*
6. Svetlosni indikator broja programa
7. Lampice za Odloženi start*
8. Dugme za odloženi start*

***Samo kod potpuno ugradnih modela

*Postoji samo kod pojedinih modela

Broj i vrsta programa variraju u zavisnosti od modela mašine za pranje sudova.

Punjenje korpi

! Pre nego što počnete s punjenjem korpi, uklonite sve ostatke hrane s posuđa, prospite svu tečnost iz šolja i čaša. **Nakon što napunite mašinu, proverite da li prskalice mogu slobodno da rotiraju.**

Donja korpa i korpica za escajg

U donju korpu se stavljaju lonci, poklopci, tanjiri, činije za salatu, escajg itd... Velike tanjire i poklopce stavite u donju korpu sa strane.

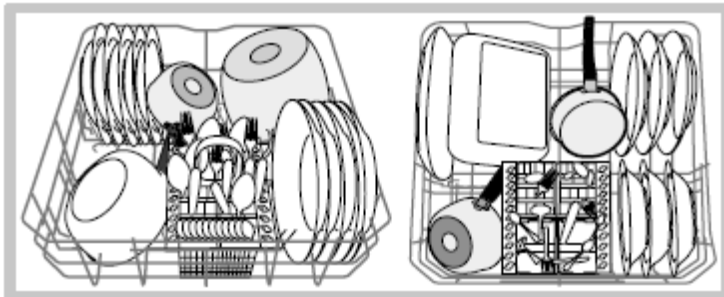

Pojedini modeli mašina za pranje sudova, poseduju na korpi držače koji mogu da se spuste*; tj. možete ih koristiti u vertikalnoj poziciji ako želite da stavite tanjire ili da ih spustite ukoliko na

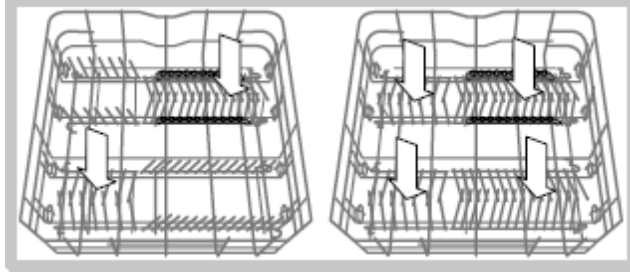

*Postoji samo kod pojedinih modela. Može da varira po broju i poziciji. korpu želite da stavite lonce i činije za salatu.

Tip korpice za escajg može da varira u zavisnosti od modela mašine za pranje sudova: ona može biti deljiva ili iz jednog dela. Korpica iz jednog dela se stavlja **isključivo** na prednji deo donje korpe. Obe vrste korpica poseduju i rešetkaste poklopce koji vam omogućavaju bolje smeštanje escajga.



!Noževi i drugi pribor oštih vrhova treba da se stave s vrhom nadole ili da se polože horizontalno na dodatni držač gornje korpe.

Gornja korpa

U gornju korpu stavite osetljive i lakše sudove: čaše, šoljice za kafu i čaj, tacne, plitke činije za salatu.

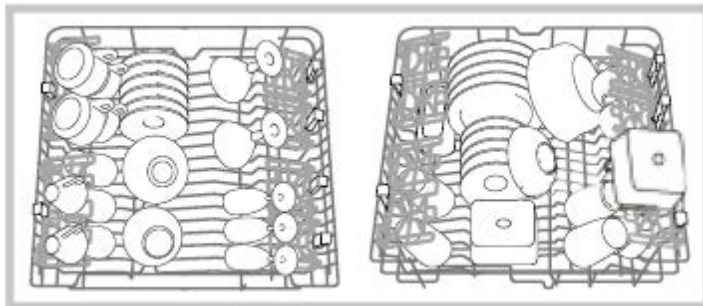

Dodatni držač sa promenjivim nagibom

Držače možete postaviti na dve različite visine kako biste olakšali raspoređivanje sudova unutar mašine. Pehare za vino možete staviti da stabilno stoje uz držače i to tako što ćete im nogicu staviti u rupu na držaču.

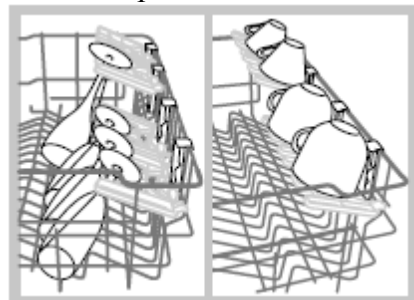

Podešavanje visine gornje korpe

Gornja korpa se može postaviti u višu ili nižu poziciju kako biste mogli jednostavnije organizovati raspoređivanje sudova unutar mašine.

! Bolje je podešavati visinu gornje korpe kada je KORPA PRAZNA. NIKADA nemojte podizati ili spuštati korpu samo sa jedne strane.

Otvorite levu i desnu ručku koje zadržavaju točkić i izvucite korpu u potpunosti. Postavite je u višu ili u nižu poziciju a zatim je klizajte duž vođica sve dok ne uđu i prednji točkići. Zatvorite ručke. (*vidi sliku*)

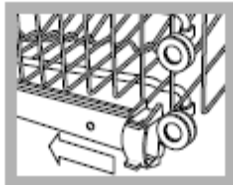

Ukoliko korpa poseduje **Dual space ručke*** (*vidi sliku*), podignite gornju korpu sve dok vam to dozvoljava, uhvatite obe ručke i pomerite gore ili dole i smestite korpu na visinu koju želite.



Posuđe koje ne sme da se pere u mašini za pranje sudova

- Drveno posuđe, predmeti s drvenim ručkama ili zalepljenim delovima
- Posuđe od aluminijuma, bakra, mesinga, kalaja ili lima
- Posuđe od plastike koja nije otporna na visoke temperature.
- Antikvarni ili ručno bojani porcelan.
- Antikvarno srebro. Srebro koje nije starinsko se može prati u mašini za pranje sudova ali morate podesiti program za delikatno pranje i ono ne sme dolaziti u kontakt s drugim metalima.

! Preporučujemo vam da koristite sudove koji se mogu prati u mašini za pranje sudova.

*Postoji samo kod pojedinih modela. Može da varira po broju i poziciji.

Puštanje u rad i korišćenje

Puštanje mašine za pranje sudova

1. Otvorite ventil za vodu.
2. Pritisnite ON/OFF dugme: čuje se kraći pisak, lampica ON/OFF, displej i lampice za dodatne opcije se pale.
3. Sipajte odgovarajuću količinu deterdženta (*vidi u produžetku*)
4. Napunite korpe (*vidi Punjenje korpi*).
5. Odaberite program pranja u zavisnosti od vrste sudova koje perete i od toga koliko su prljavi (*vidi tabelu sa programima*). Program se bira pritiskom na dugme P.
6. Odaberite ako želite neku od dodatnih opcija*. (*vidi u produžetku*)
7. Pustite mašinu u rad zatvaranjem njenih vrata: duži pisak označava da je mašina počela s radom.
8. Na kraju programa pranja, dva kratka i jedan dugi pisak označavaju kraj rada, treperi broj programa pranja na displeju. Otvorite vrata mašine, ugasite je pritiskom na dugme ON/OFF, zatvorite ventil za vodu i izvadite utikač iz struje.
9. Sačekajte nekoliko minuta pre nego što krenete da vadite posuđe da se ne biste opekli. Ispraznite korpe tako što ćete prvo početi s donjom.

! Radi smanjenja potrošnje električne energije, kada se mašina duže ne koristi, ona se automatski gasi.

! AUTOMATSKI programi*: ovaj model mašine za pranje sudova poseduje specijalni senzor koji može da odredi količinu zaprljanosti posuđa i da u skladu s tim aktivira najefikasniji ali i najekonomičniji program pranja. Trajanje automatskih programa može da varira zbog intervencije senzora.

! Ukoliko sudovi nisu puno zaprljani i ako su pre stavljanja u mašinu isprani pod mlazom vode, značajno smanjite količinu deterdženta.

Promena programa pranja kada mašina već počne s radom

Ukoliko ste pogrešili pri odabiru programa za pranje, postoji mogućnost da se greška ispravi i to samo ako je mašina tek počela s radom: otvorite vrata mašine ali vodite računa o vodenoj pari. Dužim pritiskom na dugme ON/OFF mašina se gasi i čuje se duži zvučni signal. Ponovo upalite mašinu na isto dugme i odaberite novi program i eventualno dodatne opcije. Mašina će početni s radom kad zatvorite vrata.

Ukoliko želite da ubacite još sudova

Nemojte gasiti mašinu, samo otvorite vrata i vodite računa o vodenoj pari koja će možda izaći. Stavite sudove u mašinu i zatvorite vrata: program nastavlja sa radom.

*Postoji samo kod pojedinih modela

Slučajni prekidi programa pranja sudova

Ukoliko slučajno otvorite vrata u toku rada mašine, ili ukoliko dođe do nestanka električne energije, program prekida s radom. Rad mašine se nastavlja od tačke na kojoj je prekinut onda kada zatvorite vrata ili kada struja ponovo dođe.

Sipanje deterdženta

Uspešno pranje posuđa zavisi takođe od pravilne količine upotrebljenog deterdženta, kako preporučuje proizvođač. Ukoliko prekoračite preporučenu količinu, pranje neće biti efikasnije ali ćete više zagaditi životnu sredinu.

! Koristite samo deterdžent za mašinsko pranje posuđa.

! NEMOJTE KORISTITI deterdžent za pranje sudova na ruke.

! Pri preteranoj upotrebi deterdženta, može ostati pene u mašini i posle završetka programa pranja.

! Korišćenje tableta za pranje sudova se preporučuje samo kod modela kod kojih postoji opcija TABLETE ZA PRANJE SUDOVA.

! Najbolji rezultati pranja i sušenja se postižu ako koristite deterdžent u prahu, tečni sjaj i so.

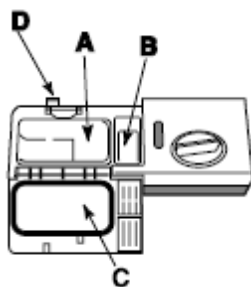

komorica A: Deterdžent za pranje

komorica B: Deterdžent za pretpranje

1. Otvorite poklopac C pritiskom na dugme D.
2. Sipajte deterdžent pošto ste pogledali *Tabelu s programima pranja*:
 - za deterdžent u prahu koristite komoricu A i B
 - za tablete koristite komoricu A kada program zahteva jednu tabletu, stavite je u komoricu A i zatvorite poklopac; kada program zahteva 2 tablete, jednu stavite u komoricu A a drugu tabletu stavite na dno uređaja.
3. Uklonite ostatke deterdženta s ivica komorice i zatvorite je sve dok ne klikne.

Dodatne opcije

Ukoliko odaberete opciju koja nije kompatibilna s programom pranja koji ste izabrali (vidi tabelu sa programima pranja), odgovarajuća lampica će trepnuti 3 puta i čuće se 2 kratka piska.

Odloženi start



Moguće je odložiti početak rada mašine za **3, 6 i 9** sati:





1. Pritisnite dugme za ODLOŽENI START: na svaki pritisak, čuje se zvučni signal i vidi se odabrano vreme.
2. Odaberite program, zatvorite vrata: posle piska počinje odbrojavanje unazad.
3. Pošto istekne vreme, lampica se gasi i program počinje s radom. Ukoliko želite da smanjite vreme odloženog starta, pritisnite dugme za ODLOŽENI START. Ukoliko želite da ga u potpunosti poništite, pritisnite dugme više puta sve dok se ne ugasi lampica odabranog odloženog početka rada. Program počinje sa radom pošto zatvorite vrata.

Programi pranja

! Ukoliko vas zanima koje DODATNE OPCIJE imate na raspolaganju, konsultujte poglavlje Puštanje u rad i korišćenje.

! Broj i vrste programa pranja, kao i dodatne opcije mogu varirati u zavisnosti od modela mašine za pranje sudova.

Uputstva za odabir programa pranja	Program pranja	Deterdžent (A) = komorica A (B) = komorica B			Programi koji predviđaju sušenje	Opcije	Trajanje programa pranja (tolerancija ±10% minuta)
		Prah	Tečnost	Tablete			
Ekološki program s niskom potrošnjom energije. Za sve vrste sudova	1.Eko program* 	29 g (A) 6 g (B)	29 ml (A) 6 ml (B)	1 (A)	Da	Odloženi start	2:55'
Normalno zaprljano posuđe. Standardni dnevni program pranja	2.Automatski Standardni program 	29 g (A) 6 g (B)	29 ml (A) 6 ml (B)	1 (A)	Da	Odloženi start	1:50'
Ograničena količina sudova koji su se isprljali u toku dana (4 kompleta posuđa + 1 šerpica sa drškom + 1 tiganj)	3.Program za dnevno pranje 	25 g (A)	25 ml (A)	1 (A)	Ne	Odloženi start	1:00'
Preliminarni program pranja za	4.Natapanje	Ne	Ne	Ne	Ne	Odloženi start	0:08'

<p>sudove koji čekaju da se mašina napuni sudovima od sledećeg obroka</p> 							
<p>Veoma zaprljani sudovi (ne koristi se kod osetljivog posuđa)</p>	<p>5. Automatski Intenzivni program</p> 	<p>35 g (A)</p>	<p>35 ml (A)</p>	<p>1 (A)</p>	<p>Da</p>	<p>Odloženi start</p>	<p>2:25'</p>
<p>Ekonomični i brzi program pranja koji se koristi za malo zaprljano posuđe (pranje odmah posle upotrebe sudova) (2 tanjira + 2 čaše + 4 komada escajga + 1 šerpa s ručkom + 1 manji tiganj)</p>	<p>6. Brzi program</p> 	<p>25 g (A)</p>	<p>25 ml (A)</p>	<p>1 (A)</p>	<p>Ne</p>	<p>Odloženi start</p>	<p>0:35'</p>
<p>Brzi i ekonomični program koji se koristi za posuđe osetljivo na visoke temperature (čaše za vino se stavljaju na gornju korpu + osetljivi tanjiri na donju korpu)</p>	<p>7. Kristal</p> 	<p>35 g (A)</p>	<p>35 ml (A)</p>	<p>1 (A)</p>	<p>Da</p>	<p>Odloženi start</p>	<p>1:30'</p>
<p>Odvojeno pranje na dve korpe: blagi program na gornjoj za kristal i čaše a intenzivni na donjoj za šerpe</p>	<p>8. Automatski Duo Wash</p> 	<p>35 g (A)</p>	<p>35 ml (A)</p>	<p>1 (A)</p>	<p>Da</p>	<p>Odloženi start</p>	<p>1:45'</p>

Napomena:

Radi lakšeg merenja količine deterdženta, imajte na umu da:

1 kuhinjska kašika = 15 grama praha = otprilike 15 ml tečnosti

1 kafena kašičica = 5 grama praha = otprilike 5 ml tečnosti

Optimalni učinak kada koristite programe „Dnevno pranje“ i „Brzo pranje“ se postiže samo ukoliko ne prekoračujete maksimalnu naznačenu količinu posuđa.

*Ekološki program, u skladu sa normativom EN-50242, traje duže u odnosu na druge programe, međutim, on troši manje struje i samim tim više čuva životnu sredinu.

Sjaj i so

! Koristite isključivo proizvode koji su namenjeni za mašine za pranje sudova. Nemojte koristiti kuhinjsku ili industrijsku so niti deterdžente za ručno pranje posuda. Pratite uputstva sa pakovanja.

! Ukoliko koristite proizvode 2 u 1, 3 u 1 ili 4 u 1 itd... nije neophodno sipati sjaj; mada u svakom slučaju treba dodati so, posebno ako živite u kraju gde je voda veoma tvrda.

!Ukoliko ne stavite so i sjaj, lampica LOW SALT* (nedostatak soli) i LOW RINSE AID* (nedostatak sjaja) će stajati upaljena.

Sipanje sjaja

Sjaj pomaže da se posuđe osuši tako što kapljice vode sa površine brže cure i zbog toga ne ostaju mrlje i pruge.

Posudica za sjaj se puni:

- kada se upali lampica LOW RINSE AID* (nedostaje sjaj) na komandnoj tabli;

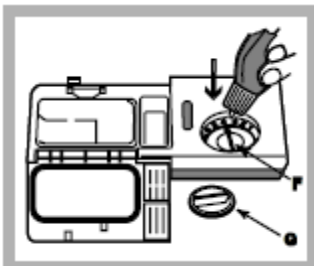

1. Otvorite posudicu okretanjem poklopca (G) u smeru suprotnom kazaljka na satu.
2. Sipajte sjaj ali vodite računa da ne curi iz posudice. Ukoliko se to ipak desi, ono što je iscurelo odmah obrišite suvom krpom.
3. Zašrafite poklopac.

NIKADA nemojte sipati sjaj direktno u mašinu.

Podešavanje količine sjaja

Ukoliko niste u potpunosti zadovoljni rezultatima pranja i sušenja, možete podesiti količinu sjaja koju mašina koristi. Uz pomoć šrafcižera okrenite dozer (F) na jednu od 6 postojećih pozicija (mašina stiže fabrički podešena na poziciju 4):

- ukoliko na sudovima postoje bele pruge, podesite dozer na neku od nižih pozicija (1-3)
- ukoliko na sudovima posle pranja ostaju kapljice vode ili ukoliko postoje tragovi kamenca, podesite dozer na neku od viših pozicija (4-6)

Podešavanje tvrdoće vode

Ovaj uređaj poseduje omekšivač vode koji, korišćenjem soli specijalno namenjene za mašine za pranje sudova, stvara vodu za pranje sudova koja je bez kamenca.

Zbog ovakvog podešavanja, mašina manje zagađuje okolinu a pranje je bolje jer je voda mekša. Informaciju o tvrdoći vode možete dobiti od lokalnog vodovoda.

-Otvorite vrata mašine i upalite je pritiskom na dugme **ON/OFF**.

-Pritisnite dugme **P** i držite ga oko 5 sekundi; čuće se 2 kratka zvučna signala a na displeju sporo treperi broj nivoa tvrdoće vode koji je podešen (sistem za omekšavanje vode je fabrički podešen na broj 3).

-Pritiskajte dugme **P** uzastopno sve dok ne dođete do željenog nivoa tvrdoće vode (1-2-3-4-5* *vidi Tabelu tvrdoće vode*).

-Ukoliko želite da izađete iz ove opcije, sačekajte nekoliko sekundi ili pritisnite dugme za opcije* ili ugasisite mašinu uz pomoć dugmeta **ON/OFF**.

Iako koristite multi-funkcionalne tablete, posuda za so se mora napuniti.

*Postoji samo kod pojedinih modela

Tabela za Tvrdoću vode				Srednja vrednost** trajanja pune posude za so
nivo	°dH	°fH	mmol/l	u mesecima
1	0-6	0-10	0-1	7 meseci
2	6-11	11-20	1,1-2	5 meseci
3	12-17	21-30	2,1-3	3 meseca
4	17-34	31-60	3,1-6	2 meseca
5*	34-50	61-90	6,1-9	2/3 nedelje

Za vrednosti između 0°f i 10°f, ne preporučujemo korišćenje soli.
 *ako podesite ovaj nivo, može se desiti da se program pranja neznatno produži.
 **uz jedno pranje sudova na dan

(°dH * tvrdoća vode u nemačkim stepenima - °fH – tvrdoća vode u francuskim stepenima – mmol/l = milimola po litru)

Sipanje soli

Kako biste dobili najbolje moguće rezultate pranja sudova, vodite računa da posuda za so ne bude nikada prazna. So uklanja kamenac iz vode čime se sprečava taloženje kamenca na sudovima.

Posuda za so se nalazi na donjem delu mašine za sudove (*vidi Opis*) i treba da se napuni:

- kada ne možete da vidite zeleni plovak* kada pogledate poklopac posude za so;
- kada se upali lampica LOW SALT* (nedostaje soli) na komandnoj tabli;

1. Izvucite donju korpu i odšrafite poklopac posude u smeru suprotnom kretanju kazaljki na satu.
2. Sledeće uputstvo važi samo kada po prvi put koristite mašinu za pranje sudova i prvi put puniti njenu posudu za so: napunite posudu vodom do njene ivice.
3. Postavite levak* koji ste dobili s mašinom (*vidi sliku*) i napunite posudu za so do ivice (to će iznositi oko 1 kg soli); normalno je da iscuri nešto vode kad to radite.



4. Sklonite levak*, obrišite ostatke soli s ivice, operite poklopac pod vodom i čvrsto ga zašrafite glavom nadole tako da voda izađe iz četiri pukotine raspoređene u obliku zvezde na nižem delu poklopca. (Poklopac za so sa zelenim plovkom*)

Preporučujemo da ovu proceduru pratite svaki put kada sipate so u predviđenu posudu.

Vodite računa da je poklopac čvrsto zavrnut, tako da deterdžent u toku pranja ne curi u posudu (ovo može da ošteti sistem za omekšavanje vode tako da se kasnije uopšte ne može podesiti).

! So se sipa pre paljenja mašine, kako bi se uklonila eventualna rastopljena so koja je iscurela i kako bi se izbeglo stvaranje korozije.

*Postoji samo kod pojedinih modela

Čišćenje i održavanje mašine

Isključivanje vode i električne energije

- Zavrnite slavinu nakon svakog programa pranja, kako bi se izbeglo curenje.
- Kada čistite mašinu i kada se obavlja bilo kakvo održavanje, izvadite utikač za struju iz utičnice.

Čišćenje mašine

- Spoljašnjost mašine i komandna tabla se mogu čistiti krpom natopljenom u vodi sa sapunicom. Nemojte koristiti rastvore ili abrazivne proizvode.
- Sve fleke unutar mašine se mogu ukloniti mokrom krpom i malom količinom sirćeta.

Sprečavanje formiranja neprijatnih mirisa

- Vrata mašine držite uvek poluotvorena kako se unutra ne bi zadržavala vlaga.
- Redovno čistite mokrim sunđerom dihtunge oko vrata i posude za deterdžent. Na taj način će se izbeći nakupljanje ostataka hrane po ivicama što dovodi do formiranja neprijatnih mirisa.

Čišćenje prskalice

Ostaci hrane se mogu zalepiti za prskalice i blokirati rupice kroz koje treba da izlazi voda. Zbog toga je preporučljivo da s vremena na vreme pregledate prskalice i očistite ih četkicom koja nije metalna.

Obe prskalice se mogu i skinuti.

Ako želite da skinete gornju prskalicu, rotirajte plastični prstenasti okov u smeru suprotnom kretanju kazaljki na satu. Gornja prskalica se vraća na svoje mesto tako što deo koji ima veći broj rupica gleda nagore.

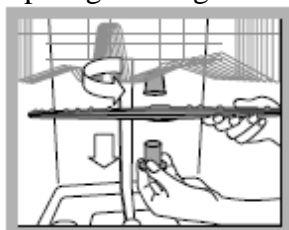

Donja prskalica skida se tako što pritisnete jezičke sa strane i podignete je nagore.

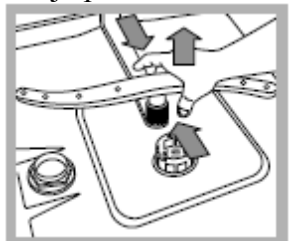

Čišćenje filtera na crevu za dovod vode*

Ukoliko su instalacije za vodu nove ili nisu bile korišćene duži vremenski period, pustite vodu da malo teče kako biste bili sigurni da su cevi čiste i da u njima nema nečistoća, pre nego što povežete mašinu za pranje sudova. Ukoliko ne uradite ovo, crevo za dovod vode se može zapušiti i oštetiti mašinu.

! Povremeno čistite filter na crevu za dovod vode.

-Zavrnite slavinu.

-Odšrafite kraj creva, uklonite filter i pažljivo ga očistite pod tekućom vodom.

-Vratite filter na njegovo mesto i zašrafite crevo.

*Postoji samo kod pojedinih modela

Čišćenje filtera

Uređaj za filtriranje se sastoji od tri filtera koji uklanjaju ostatke hrane iz vode koja se zatim vraća u program pranja: ukoliko želite najbolje rezultate u svakom pranju, morate ih čistiti.

! Redovno čistite filtere.

! Mašina za pranje sudova se ne sme koristiti bez filtera ili sa filterom koji nije dobro postavljen na svoje mesto.

- Nakon nekoliko programa pranja, proverite u kakvom su stanju filteri i ukoliko je potrebno, operite ih detaljno pod tekućom vodom, koristeći meku četku. Pri tome pratite sledeća uputstva:

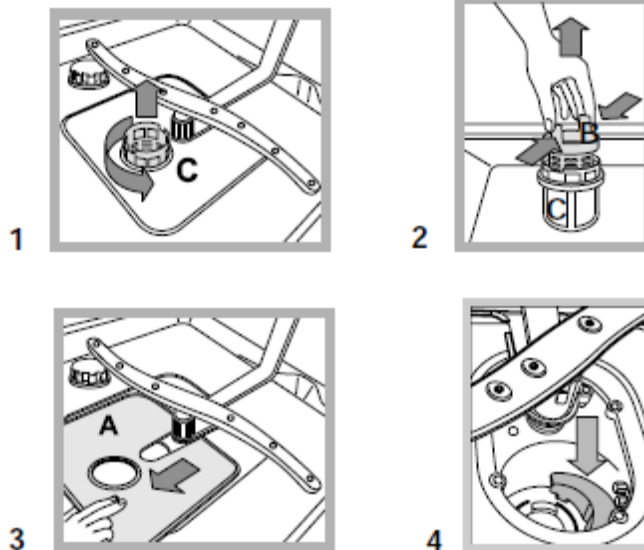

1. Okrenite cilindrični filter C u smeru suprotnom kretanju kazaljki na satu i izvucite ga napolje (slika 1).
2. Uklonite filter posudicu B tako što ćete blago pritisnuti preklope sa strane (slika 2).
3. Izvucite ravni filter A od nerđajućeg čelika (slika 3).
4. Pogledajte rupu i uklonite sve ostatke hrane. NIKADA NEMOJTE vaditi pumpu (na slici 4, tamnije obojena).

Nakon što očistite filtere, ponovo sastavite mehanizam i pričvrstite ga na njegovo mesto; ovo je neophodno kako bi mašina za pranje sudova i dalje efikasno radila.

Kako ostaviti mašinu koja se neće koristiti duži vremenski period

- Isključite mašinu iz struje i prekinite dotok vode.
- Vrata mašine ostavite poluotvorena.
- Po povratku kući, pustite da mašina odradi jedan program pranja bez sudova

Mere opreza i saveti

! Ova mašina je dizajnirana i proizvedena u skladu s važećim međunarodnim bezbednosnim standardima. Naredne informacije su date iz bezbednosnih razloga i treba ih pažljivo pročitati.

Opšta bezbednosna upozorenja

- Nije predviđeno da ovu mašinu koriste lica (računajući i decu) smanjenih fizičkih, senzornih ili mentalnih sposobnosti ili lica koja nemaju nikakvog iskustva u rukovanju električnim uređajima, osim ukoliko ih pri upotrebi ne nadgleda osoba koja je odgovorna za njihovu bezbednost.
- Neophodno je da odrasli nadgledaju decu kako se ne bi igrala uređajem.
- Ovaj uređaj nije predviđen za industrijsku i komercijalnu upotrebu već isključivo za kućnu upotrebu.
- Mašinu za pranje sudova mogu koristiti samo odrasli i to za pranje sudova koji se koriste u domaćinstvima. Moraju se pratiti uputstva sadržana u ovom priručniku.
- Mašina za pranje sudova ne treba da se instalira na otvorenom, čak ni kada taj prostor ima nadstrešnicu. Veoma je opasno kada je mašina izložena kiši i oluji.
- Ne dodirujte mašinu mokrim rukama ili nogama kao ni kada ste bos.
- Nikada nemojte vući kabl ili mašinu kako biste izvukli kabl iz utičnice na zidu. Izvucite kabl pažljivo rukom držeći utikač.
- Slavina za vodu mora biti zavrtnuta i utikač izvađen iz struje svaki put kada čistite ili na bilo koji drugi način održavate mašinu.
- Ukoliko se mašina pokvari, nemojte je otvarati i dirati njene unutrašnje delove u pokušaju da je sami popravite.
- Nikada nemojte dodirivati grejač.
- Nemojte se naslanjati ili sedeti na vratima mašine kada je otvorena, jer je na taj način možete prevrnuti.
- Vrata mašine ne smeju se držati potpuno otvorena, jer postoji rizik da se mašina prevrne ukoliko se nešto teško na nju nasloni.
- Držite deterdžent i sjaj van domašaja dece.
- Ambalaža u kojoj je mašina stigla se ne sme koristiti kao igračka.

Odlaganje ambalaže

*Rukovodite se lokalnim zakonima kako bi ambalaža mogla biti reciklirana.

*Evropski zakon 2002/96/CE o Elektronskom i električnom otpadu (RAEE), nalaže da se bela tehnika ne sme bacati s ostalim čvrstim otpacima. Odbačeni elementi bele tehnike treba da se skupe odvojeno kako bi se optimizovala reciklaža materijala od kojih se sastoje i kako bi se sprečila eventualna loša dejstva na čovekovo zdravlje i životnu sredinu. Simbol korpe precrtane poprečnom crtom se nalazi na svim proizvodima kako biste se setili obaveze odvojenog sakupljanja.

Potrošači su dužni da kontaktiraju lokalne službe ili svog prodavca bele tehnike kako bi dobili informacije o tome gde mogu da bace svoj stari uređaj.

Ušteda električne energije i zaštita životne sredine

Štednja vode i struje

- * Da biste optimizovali potrošnju, pokušajte da palite mašinu samo kada je potpuno puna. Ukoliko vam je potrebno više vremena da biste je napunili, koristite program Natapanja kako bi se izbeglo stvaranje neprijatnih mirisa (*vidi Programe pranja*).
- * Izaberite program pranja koji odgovara tipu sudova koje ste stavili u mašinu. Odabir programa pranja zavisi i od toga koliko je posuđe zaprljano. Koristite *Tabelu s programima pranja*.
 - za normalno zaprljane sudove, koristite Eko program koji garantuje malu potrošnju energije i vode.
 - ukoliko ste u mašinu stavili manje sudova nego obično, aktivirajte opciju Half load* (pola kapaciteta) (*vidi Startovanje i korišćenje mašine*).
- * Ukoliko vaš snabdevač električnom energijom daje određene popuste pri niskoj tarifi, perite sudove kada je niska tarifa na snazi. Koristite za to dugme za Odloženi start* (*vidi Startovanje i korišćenje*).

*Postoji samo kod pojedinih modela.

Deterdženti koji ne sadrže fosfate i hlór a sadrže enzime

- Preporučujemo korišćenje deterdženata koji ne sadrže fosfate i hlór jer oni negativno utiču na životnu sredinu.
- Enzimi obezbeđuju posebno efikasno čišćenje na temperaturi od oko 50°C a deterdženti koji sadrže enzime se mogu koristiti na niskoj temperaturi vode dajući iste rezultate kako normalni program pranja na 65°C.
- Da biste izbegli bespotrebno rasipanje deterdženta, koristite prave količine u skladu s preporukom proizvođača, tvrdoći vode i količini prljavštine na sudovima. Čak i kada su biorazgradivi, deterdženti imaju supstance koje mogu da promene prirodni balans.

Rešavanje problema

Kada vaša mašina ne radi dobro, ili uopšte neće da radi, pre nego što pozovete Servis, konsultujte sledeću tabelu.

Vrsta kvara:	Mogući uzrok/rešenje:
Mašina za pranje sudova neće da počne s radom ili ne odgovara na komande	*Ugasite mašinu na dugme ON/OFF, nakon nekoliko minuta je ponovo upalite i ponovo podesite program pranja. *Niste stavili utikač u utičnicu kako treba. *Vrata mašine nisu dobro zatvorena
Vrata neće da se zatvore	*Brava ima polugicu; energično gurnite vrata sve dok ne čujete da je škljocnula.
Mašina ne izbacuje vodu	*Program pranja se još uvek nije završio *Presavijeno je crevo za izbacivanje vode

	<p>(<i>vidi Instalaciju</i>)</p> <ul style="list-style-type: none"> *Zapušeno je crevo za izbacivanje vode *Filter je blokiran ostacima hrane (<i>vidi Čišćenje i održavanje mašine</i>)
Mašina za pranje sudova pravi dosta buke	<ul style="list-style-type: none"> *Sudovi se sudaraju ili jedni s drugim ili sa prskalicama *Ukoliko ima previše pene u mašini: sipali ste previše deterdženta ili korišćeni deterdžent nije za mašinsko pranje sudova (<i>vidi Startovanje i korišćenje</i>)
Tanjiri i čaše su prekriveni beličastim filmom ili naslagama kamenca	<ul style="list-style-type: none"> *Nivo soli je nizak ili dozer nije podešen na pravu vrednost u skladu s tvrdoćom vode (<i>vidi Sjaj i so</i>) *Poklopac na posudi za so nije dobro zatvoren. *Sjaj se potrošio ili je dozer na suviše niskoj vrednosti.
Tanjiri i čaše imaju pruge ili su plavičasti	<ul style="list-style-type: none"> *Sjaj je podešen na suviše visoku vrednost
Posuđe se nije dobro osušilo	<ul style="list-style-type: none"> *Odabrali ste program za pranje sudova bez sušenja. *Sjaj se potrošio ili je doza nedovoljna (<i>vidi Sjaj i so</i>). *Niste dobro podesili dozer za sjaj *Posuđe je napravljeno od materijala koji sprečava lepljenje hrane
Sudovi nisu čisti	<ul style="list-style-type: none"> *Korpe su prepune (<i>vidi Punjenje korpi</i>) *Sudovi nisu dobro poređani. *Prskalice se ne mogu slobodno okretati. *Program pranja je suviše blag. (<i>vidi Programe</i>) *Ima previše pene: deterdžent nije dobro izmeren ili ne odgovara vrsti programa pranja (<i>vidi Startovanje i korišćenje</i>) *Poklopac za sjaj nije dobro zatvoren *Filter je prljav ili blokiran (<i>vidi Čišćenje i održavanje mašine</i>) *Nivo soli je nizak (<i>vidi Sjaj i so</i>)
Mašina ne prima vodu/Alarm za zatvorenu slavinu. (mašina kratko pišti)* (blinka lampica ON/OFF i na displeju se prikazuje broj 6).	<ul style="list-style-type: none"> *Nestala je voda. *Savijeno je crevo za dotok vode u mašinu (<i>vidi Instaliranje</i>). *Otvorite slavinu i mašina će početi s radom nakon nekoliko minuta. *Aktivirana je blokada uređaja jer ništa niste preduzeli nakon pištanja. Ugasite mašinu na ON/OFF dugme, otvorite

	slavinu i nakon 20 sekundi upalite mašinu na isto dugme. Ponovo programirajte mašinu i ona će početi s radom.
Alarm za crevo za dovod vode / Blokiran filter na crevu za dovod vode. (treperi lampica ON/OFF i na displeju se prikazuje broj 7)	*Ugasite mašinu na ON/OFF dugme. Zatvorite slavinu kako bi se izbegao rizik od poplave i izvadite utikač iz utičnice. Proverite da filter nije zapušila prljavština. (vidi poglavlje „Održavanje“).

*Postoji samo kod pojedinih modela.

Servis

Pre nego što pozovete Servis:

- *Proverite da li možete sami da rešite problem (*vidi Rešavanje problema*);
- *Ponovo startujte program da vidite da li se problem sam rešio;
- *Ukoliko to nije slučaj, kontaktirajte ovlašćeni Servisni Centar.

!Uvek tražite ovlašćenog servisera.

Obavestite osobu iz servisa o:

- *vrsti problema
- *modelu uređaja (Mod.);
- *serijskom broju (S/N);

Ove informacije možete pronaći na tablici sa podacima koja se nalazi unutar mašine (*vidi Opis uređaja*).