

!  Ovaj simbol vas podseća da je potrebno da pročitate uputstvo za upotrebu.

AQD 1071D 69 EU

SADRŽAJ

Instalacija, 14-15

Skidanje ambalaže i nivelisanje
Povezivanje struje i vode
Tehnički podaci

Opis mašine za pranje i sušenje veša, 16-17

Komandna tabla

Puštanje u rad programa pranja ili programa sušenja, 18

Programi pranja i dodatne opcije, 19

Tabela s programima
Dodatne opcije pranja

Deterdžent i veš, 20

Deterdžent
Pripremanje veša
Specijalni programi pranja
Sistem raspoređivanja veša unutar bubnja

Mere opreza i saveti, 21

Opšta bezbednosna upozorenja
Odlaganje ambalaže
Ručno otvaranje vrata mašine

Čišćenje i održavanje mašine, 22

Isključivanje dotoka vode i struje
Čišćenje mašine za pranje i sušenje veša
Čišćenje posude za deterdžent
Kontrola vrata i bubnja mašine
Čišćenje pumpe
Kontrola gumenog creva za vodu

Rešavanje problema, 23

Servis, 24

Instalacija

!Čuvajte ovo uputstvo za upotrebu kako biste u njemu mogli proveriti stvari koje vas zanimaju. Ukoliko prodate ili preselite uređaj, vodite računa o tome da ovo uputstvo ode zajedno sa mašinom, kako bi se novi vlasnici informisali o tome kako rukovati njome.

!Pažljivo pročitajte uputstva: ovde su važne informacije o instalaciji, korišćenju i bezbednosti.

!Zajedno sa uputstvom, nalazi se i garancija, kao i sve pojedinosti vezane za instalaciju uređaja.

Skidanje ambalaže i nivelisanje

Skidanje ambalaže

1. Skinite ambalažu sa mašine za pranje i sušenje veša. Proverite da li je mašina oštećena u toku transporta. Ukoliko jeste, ne instalirajte je i kontaktirajte svog prodavca.
2. Uklonite 4 zaštitna šrafa (koji su korišćeni zbog transporta) i gumeni umetak koji se nalazi na zadnjem delu mašine (pogledati sliku).

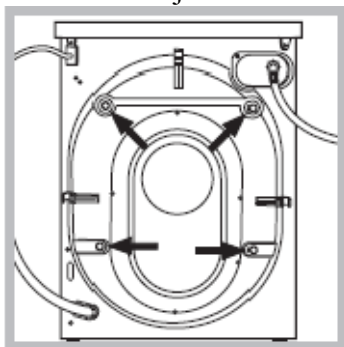

3. Zatvorite otvore koristeći plastične kapice koje ste dobili sa mašinom.
4. Čuvajte sve delove: biće vam ponovo potrebni ukoliko budete morali mašinu da preselite na drugu lokaciju a kako se ona ne bi oštetila.

!Materijal u kome je mašina bila upakovana nije igračka za decu.

Nivelisanje

1. Instalirajte mašinu za pranje veša na čvrstu i ravnu površinu, tako da se ne naslanja na zid ili drugi nameštaj.
2. Ukoliko pod nije savršeno horizontalan, svaku nepravilnost možete ispraviti tako što ćete zategnuti ili popustiti prednje nožice koje mogu da se podešavaju (pogledati sliku); nagib meren u odnosu na gornju ploču mašine, ne sme preći 2°.



! Ispravno nivelisanje vaše mašine doprinosi njenoj stabilnosti i na taj način se izbegavaju vibracije, buka i pomeranje u toku rada, posebno u toku centrifuge.

! Ukoliko je mašina postavljena na tepih ili prostirku, podesite nogice na taj način da ostane dovoljno prostora za cirkulaciju vazduha ispod.

Povezivanje struje i vode

Povezivanje creva za vodu

!Pre nego što krenete s povezivanjem creva za vodu, pustite vodu da curi sve dok nije savršeno čista i providna.

1. Povežite crevo za snabdevanje vodom na mašinu, tako što ćete ga zašrafiti na ulaz za vodu na zadnjoj strani mašine gore desno (*vidi sliku*).

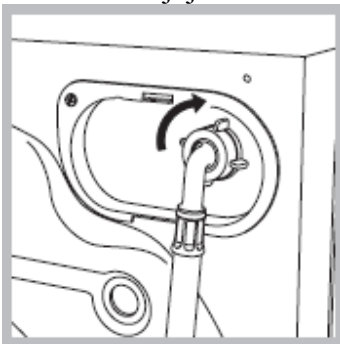

2. Povežite crevo za snabdevanje vodom na slavinu za hladnu vodu i pri tome koristite spoj s navojem $\frac{3}{4}$ gas (*vidi sliku*).

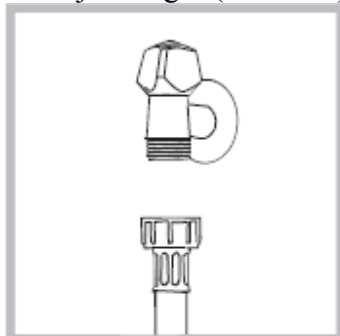

3. Vodite računa o tome da se crevo nije zapetljalo i da nije presavijeno.

!Pritisak vode u slavini mora biti u okviru vrednosti koje su naznačene na tabeli s Tehničkim karakteristikama (*vidi u produžetku*).

!Ukoliko crevo za dotok vode nije dovoljno dugačko, pozovite specijalizovanu radnju ili ovlašćenog servisera.

!Nemojte instalirati već korišćena creva; uvek koristite novo crevo koje ste dobili s mašinom

Povezivanje creva za izbacivanje vode

Povežite crevo za izbacivanje vode na odvodni kanal (kanalizaciju) ili na zidni odvod koji mora biti između 65 i 100 cm od poda. Vodite računa pri tome da se crevo ne savija.

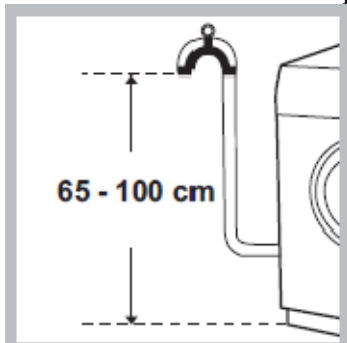

Kao alternativu, možete ga staviti na ivicu lavaboa ili kade i učvrstiti vodicom koju ste dobili s mašinom (*vidi sliku*). Slobodni kraj creva ne sme biti pod vodom.

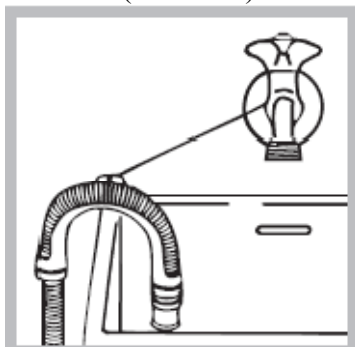

!Ne preporučujemo korišćenje produžetaka za crevo; ukoliko je to zaista neophodno, produžetak mora biti istog prečnika kao originalno crevo i ne sme preći 150 cm u dužini.

Povezivanje struje

Pre nego što povežete uređaj na struju, proverite sledeće:

- *da li utičnica ima uzemljenje koje je u skladu sa važećim normama;
- *da li je utičnica u stanju da podnese maksimalnu snagu uređaja koja je navedena na tabeli s Tehničkim karakteristikama (*vidi u produžetku*);
- *da li je napon struje u okviru vrednosti koje su navedene na tabeli s Tehničkim karakteristikama (*vidi u produžetku*);
- *da li utičnica odgovara utikaču mašine za pranje i sušenje veša. Ukoliko ne odgovara, zamenite utičnicu ili kabl.

!Mašina za pranje i sušenje veša se ne instalira na otvorenom, čak ni ako prostor ima nadstrešnicu. Opasno je da bude izložena kiši ili nevremenu.



!Kada instalirate mašinu vodite računa o tome da je postavite blizu utičnice.

!Nemojte koristiti produžne kablove ili višestruke utičnice.

!Kabl za dovod struje ne sme nikada biti presavijen ili pritisnut.

!Kabl za dovod struje može zameniti jedino ovlašćeni serviser.

Upozorenje! Proizvođač se odriče svake odgovornosti ukoliko se ove norme ne poštuju.

Tehničke karakteristike	
Model	AQD1070D 69
Dimenzije	širina 59,5 cm visina 85 cm dubina 64,5 cm
Kapacitet	od 1 do 10 kg za pranje od 1 do 7 kg za sušenje
Električno napajanje	vidi na pločici s tehničkim karakteristikama koja se nalazi na mašini
Povezivanje na vodu	maksimalni pritisak 1 MPa (10 bar) minimalni pritisak 0,05 MPa (0,5 bar) kapacitet bubnja 71 litar
Broj obrtaja centrifuge	do 1600 obrtaja u minuti
Kontrolni program po normativu 60°C, s EN 50229	pranje: program  , temperatura 60°C, s sušenje: za manje količine veša za sušenje, odaberite „EXTRA“ nivo osušenosti veša. Neka se suše 3 čaršava, 2 jastučnice i 1 ručni peškir; ostatak veša se suši sa dugmetom na poziciji za „EXTRA“
	Ova mašina je u skladu sa sledećim zakonima Evropske Unije: - 2004/108/EC (Elektromagnetna kompatibilnost) -2006/95/CE (Niski napon) -2002/96/CE

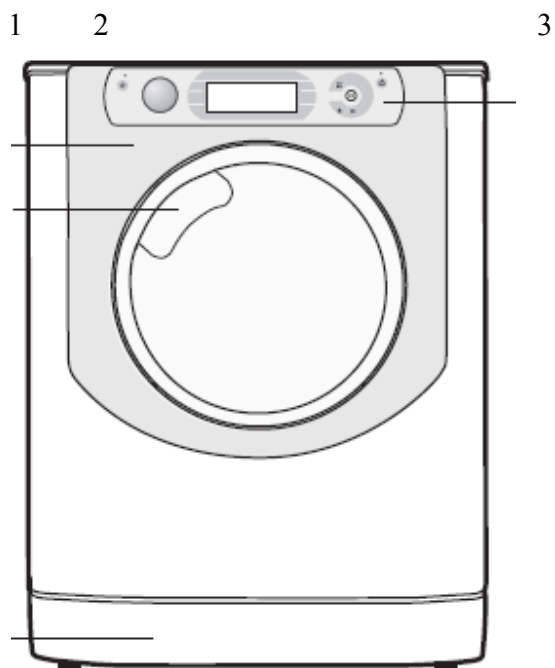
Opis mašine za pranje i sušenje veša

4 5

1. Vrata mašine
2. Ručka vrata mašine
3. Komandna tabla TOUCH CONTROL
4. Sokla
5. Podesive nogice

VRATA

Uvek koristite ručku za otvaranje vrata mašine (*vidi sliku*).



POSUDA ZA DETERDŽENT:

Nalazi se unutar mašine i ne možete je otvoriti pre nego što otvorite vrata mašine. Informacije koje se odnose na deterdžent potražite u poglavlju „Deterdžent i veš“.

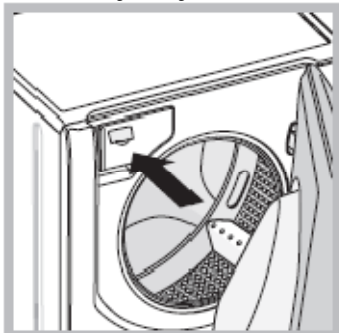

1. *odeljak za pretpranje*: koristite deterdžent u prahu.
! Pre nego što sipate deterdžent, proverite da nije ubačena dodatna posudica za aditive
3.

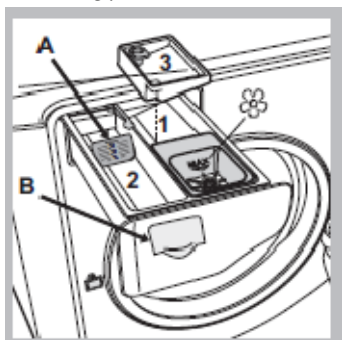

2. *odeljak za pranje*: Ukoliko planirate da koristite tečni deterdžent, preporučujemo da upotrebite pregradicu **A** koju ste dobili sa mašinom kako biste mogli da odmerite pravu količinu deterdženta. Ako koristite deterdžent u prahu, vratite pregradicu u odeljak **B**.
3. *dodatna posudica*: Varikina
! Korišćenje dodatne posudice 3 isključuje mogućnost pretpranja.
* posudica za aditive služi za dodavanje omekšivača. Nemojte prekoračiti maksimalni nivo koji je označen rešetkicom. Rastvorite koncentrovane omekšivače.

KOMANDNA TABLA TOUCH CONTROL

Ukoliko želite da podesite parametre rada, pritisnite lagano ikonicu na njen osetljivi deo (touch control) kao što je prikazano na *slici*.

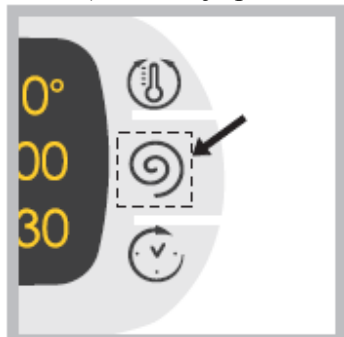
**Stand-by modalitet**

Ova mašina za pranje veša, u skladu sa novim zakonima koji se odnose na štednju električne energije, poseduje sistem autogašenja (stand by) koji se aktivira posle otprilike 30 minuta nakon što se mašina ne koristi. Pritisnite kratko dugme  ON-OFF i sačekajte da se mašina ponovo aktivira.

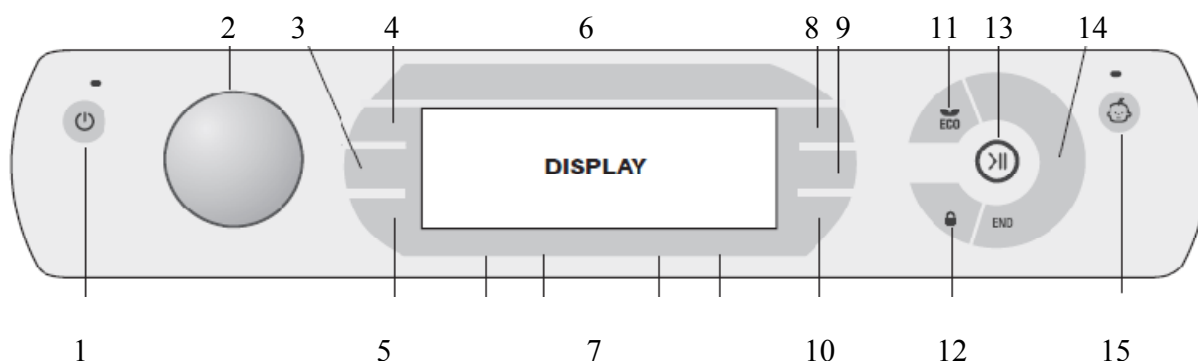
Komandna tabla **touch control**

1. Dugme za PALJENJE I GAŠENJE sa lampicom (ON/OFF)
2. PROGRAMATOR
3. M2
4. M1
5. Dugme za SUŠENJE
6. DISPLEJ
7. FUNKCIJSKI dugmići
8. Dugme za TEMPERATURU
9. Dugme za CENTRIFUGU
10. Dugme za ODLOŽENI START
11. Lampica ECO
12. Lampica za ZAKLJUČANA VRATA MAŠINE
13. Dugme za PUŠTANJE U RAD / PAUZU sa lampicom.
14. Ikonice za FAZE PRANJA
15. Dugme za ZAKLJUČAVANJE KOMANDNE TABLE sa lampicom

Dugme **ON/OFF**  : kratko ga pritisnite da upalite ili ugasiate mašinu. Upaljena zelena lampica pokazuje da li je mašina upaljena ili ugašena. Ukoliko želite da ugasiate mašinu u toku rada programa, pritisnite i držite dugme oko 3 sekunde; ukoliko dugme pritisnete slučajno ili na kratko, mašina se neće ugasiati. Ukoliko ugasiate mašinu u toku rada programa, program će biti poništen.

PROGRAMATOR: može se pomerati u oba smera. Služi za podešavanje željenog programa (*vidi poglavlje „Tabela sa programima“*). Dugme se ne pomera u toku rada mašine.

M1-M2: držite pritisnuto jedno od ovih dugmića kako biste memorisali program i vaše omiljene parametre za pranje. Ukoliko želite da ponovo pustite isti program, pritisnite jedno od ova dva dugmeta.





Dugme za **SUŠENJE**  : pritisnite ga da smanjite vreme ili da potpuno isključite sušenje; odabrano vreme sušenja ili nivo osušenosti veša će se pojaviti na displeju (*Pogledaj poglavlje „Puštanje u rad programa pranja ili programa sušenja“*).

Dugme za **TEMPERATURU**  : pritisnite ga da smanjite temperaturu ili da podesite pranje u hladnoj vodi; odabrana vrednost će se pojaviti na displeju (*Pogledaj poglavlje „Puštanje u rad programa pranja ili programa sušenja“*)

Dugme za **CENTRIFUGU**  : pritisnite ga da promenite broj obrtaja centrifuge ili da isključite centrifugu u potpunosti; odabrana vrednost će se pojaviti na displeju. (*Pogledaj poglavlje „Puštanje u rad programa pranja ili programa sušenja“*)

Dugme za **PODEŠAVANJE ODLOŽENOG STARTA**  : pritisnite ovo dugme kako biste podesili vreme odloženog starta za izabrani program; vrednost vremena odloženog starta će biti prikazana na displeju (*Pogledaj poglavlje „Puštanje u rad programa pranja ili programa sušenja“*).

FUNKCIJSKI dugmići sa lampicama: kad pritisnete dugme, na displeju će se pojaviti naziv odabrane opcije pranja. Lampica koja odgovara odabranoj opciji će ostati upaljena.

IKONICE ZA FAZE PRANJA: one se pale kako bi prikazale napredovanje programa pranja (pranje , ispiranje , centrifuga/izbacivanje vode , sušenje )

Slova **END** će se upaliti kada se program pranja završi.

Dugme za **PUŠTANJE U RAD/PAUZU:** kada zelena lampica polako blinka, pritisnite ovo dugme da program započne sa radom. Pošto program počne, lampica će ostati konstantno upaljena. Ukoliko želite da pauzirate program, pritisnite dugme ponovo; onda će lampica blinkati u narandžastoj boji. Ukoliko simbol „LOCK“  nije upaljen, vrata se mogu otvoriti. Ukoliko želite da nastavite program od trenutka u kome je bio prekinut, pritisnite dugme ponovo.



Lampica za **ZAKLJUČANA VRATA MAŠINE** : pokazuje da su vrata BLOKIRANA. Ako želite da otvorite vrata, pauzirajte program pranja (*vidi u produžetku*).

Dugme za **ZAKLJUČAVANJE KOMANDNE TABLE**  : ukoliko želite da aktivirate ili ugasisite komandnu tablu, pritisnite ga i držite otprilike 2 sekunde. Kada je lampica upaljena, komandna tabla je zaključana. To znači da ćete sprečiti da se programirani parametri pranja slučajno promene, što je posebno značajno ako u kući ima dece.

EKO LAMPICA: Ikonica **ECO** se pali kada ušteda struje, promenama parametara pranja, dođe do makar 10%. Pored toga, pre nego što mašina uđe u modalitet „Stand-by“, ikonica **ECO** će se upaliti na nekoliko sekundi; kada je mašina ugašena u modalitetu stand-by, ušteda energije ide i do čak 80%.

PROMENA JEZIKA



Kada prvi put upalite mašinu, prvi raspoloživi jezik se prikazuje na displeju. Na displeju će se pojaviti i simboli „^“ „OK“ i „v“ u ravni sa 3 dugmeta sa desne strane. Jezici se automatski menjaju svake 3 sekunde ili ih možete promeniti sami pritiskom na dugmiće pored simbola „^“ i „v“. Pritisnite dugme „OK“ da potvrdite jezik, koji će biti podešen posle 2 sekunde. Ukoliko ne pritisnete ni jedno dugme, nakon 30 sekundi će ponovo početi automatska promena jezika.

Ukoliko želite da promenite jezik, neophodno je upaliti a zatim ugasiti mašinu, nakon čega u roku od 30 sekundi morate istovremeno pritisnuti dugmiće za temperaturu  + centrifugu  + odloženi start  i to na 5 sekundi. Posle toga će se čuti kraći zvučni signal i podešavanje jezika treperi na displeju. Pritiskajte dugmiće pored simbola „^“ i „v“ da promenite jezik. Pritisnite dugme pored „OK“ simbola da potvrdite jezik, koji će biti podešen posle 2 sekunde. Ukoliko ne pritisnete ni jedno dugme, nakon 30 sekundi će se ponovo pojaviti prethodno podešeni jezik.



Upalite mašinu za pranje veša.

Puštanje u rad programa pranja ili programa sušenja

NAPOMENA: Pre nego što mašinu prvi put koristite, pustite da odradi „na prazno“ jedan program pranja na 90 °C bez pretpranja i s deterdžentom.

- 1. UPALITE MAŠINU.** Pritisnite dugme  . Sve lampice na mašini će se upaliti na 1 sekundu, na displeju će se pojaviti natpis AQUALTIS; nakon čega će ostati upaljeno samo dugme koje odgovara  dugmetu. Dugme za START/PAUZU će polako blinkati.
- 2. ODABERITE PROGRAM PRANJA.** PROGRAMATOROM odaberite željeni program pranja. Naziv programa će se pojaviti na displeju; temperatura i brzina obrtaja centrifuge su fabrički podešeni za svaki program; možete ih podesiti i ručno. Na displeju će se prikazati dužina trajanja programa.
- 3. STAVITE VEŠ.** Otvorite vrata mašine. Stavite veš koji želite da perete, vodeći računa da ne prekoračite maksimalni kapacitet za određeni program naznačen na tabeli sa programima (*u produžetku*).
- 4. SIPAJTE DETERDŽENT.** Izvucite fioku i sipajte deterdžent u odgovarajući odeljak, kao što je opisano u poglavlju „*Deterdžent i veš*“.
- 5. ZATVORITE VRATA MAŠINE.**
- 6. PERSONALIZUJTE PROGRAM PRANJA.** Upotrebite odgovarajuće dugmiće na komandnoj tabli:

Promena temperature/brzine obrtaja centrifuge.

Mašina automatski prikazuje maksimalne vrednosti temperature ili centrifuge za program koji ste podesili ili za program koji je poslednji korišćen ukoliko su njegove karakteristike kompatibilne sa odabranim programom. Temperatura se može smanjivati pritiskom na dugme , sve dok ne dođete do pranja u hladnoj vodi „OFF“. Brzina obrtaja centrifuge se može smanjivati pritiskom na dugme , sve dok je u potpunosti ne isključite „OFF“. Ukoliko dugme pritisnete još jedanput, vratićete se na početnu, maksimalnu vrednost.

! Izuzetak: ukoliko odaberete program , temperatura se može povećati do 90°C.

Podešavanje programa sušenja

Kada prvi put pritisnete dugme , mašina će automatski odabrati najduži i najjači program sušenja koji je kompatibilan sa odabranim programom pranja. Ukoliko nastavite da pritiskate ovo dugme, nivo osušenosti će se smanjivati a zatim i vreme sušenja, sve dok u potpunosti ne isključite sušenje („OFF“). Ukoliko dugme pritisnete još jedanput, vratićete se na početnu, maksimalnu vrednost.

Sušenje se može podesiti na sledeći način:

A – Na osnovu podešenog vremena: između **20** i **180** minuta.

B - Na osnovu toga koliko želite da veš bude suv:

Peglanje. Vлага donekle posle sušenja ostaje u vešu i zbog toga se veš lakše pegla.

Vešalica: podesno za odevne predmete koji se ne moraju u potpunosti osušiti u mašini.





Orman: podesno za odevne predmete koji se mogu odložiti u orman neposredno nakon sušenja bez peglanja.

Extra: podesno za odevne predmete koji se moraju u potpunosti osušiti, kao što su bade mantili i peškiri.



Ukoliko je težina veša koji perete a zatim sušite veća od predviđenog maksimuma u kilogramima, veš je potrebno prvo oprati, a kada se program završi, podeliti ga na dva dela i osušiti prvo jedan deo pa drugi. Pratite instrukcije za „**Samo sušenje**“. Ponovite proceduru i za ostatak veša.

Period za hlađenje veša ide na kraju svakog programa sušenja.

Samo sušenje

Okrenite PROGRAMATOR da odaberete neki od programa sušenja (  ) i to na osnovu tipa tkanine; moguće je podesiti nivo osušenosti veša ili željeno vreme sušenja uz pomoć dugmeta za SUŠENJE .

Podešavanje odloženog starta.

Pritiskajte dugme sve dok ne dođete do željenog vremena odloženog početka rada. U toku podešavanja, vidite vreme odloženog starta zajedno sa natpisom „**Parte tra** „ („Kreće se radom za , „) i simbolom  koji treperi. Pošto ste podesili odloženi start, na displeju će stajati simbol  konstantno upaljen i videće se dužina trajanja podešenog programa zajedno sa natpisom „**Finisce tra:** „ „„Završava se za: „ „ i trajanje programa.

Još jednim pritiskom na dugme za ODLOŽENI START, vidi se podešeno vreme odloženog starta.

Pošto startujete mašinu, na displeju će se videti natpis „**Parte tra:**“ („**Počinje za:**“) i vreme odloženog starta. Pošto vreme odloženog starta istekne, mašina kreće sa radom a na displeju će stajati „**Finisce tra:**“ (**Završava se za:**“) i preostalo vreme do kraja programa. Ukoliko želite da poništite odloženi start, pritisnite dugme sve dok se na displeju ne pojavi natpis OFF, a simbol



ugasiti.



Promena karakteristika programa pranja.

- Pritisnite dugme da aktivirate opciju; na displeju će se pojaviti naziv opcije i odgovarajuće dugme će se upaliti.
- Pritisnite dugme ponovo ukoliko želite da poništite istu opciju; na displeju će se pojaviti naziv opcije i natpis OFF i lampica će se ugaziti.

! Ukoliko odabrana opcija nije kompatibilna sa prethodno podešenim programom, lampica će blinkati, čuće se zvučni signal (3 piska) i opcija neće biti aktivirana.

! Ukoliko odabrana opcija nije kompatibilna s drugom, prethodno odabranom opcijom, lampica koja odgovara prvoj opciji će blinkati i samo će druga opcija biti aktivirana (odgovarajuća lampica će ostati konstantno upaljena).

! Ukoliko aktivirate neku od dodatnih opcija to može uticati na preporučenu težinu veša i/ili na trajanje programa pranja.

















7. STARTOVANJE PROGRAMA. Pritisnite dugme START/PAUZA. Odgovarajuća lampica ostaje konstantno upaljena a vrata mašine se zaključavaju (pali se takođe lampica koja označava da su vrata blokirana ). U toku programa, na displeju će se pojavljivati nazivi faze pranja koja je u toku i ikonice koje odgovaraju različitim fazama u pranju će se paliti jedna za drugom u toku programa da bi prikazale kako pranje napreduje. Ukoliko želite da promenite program pranja dok program traje, **pauzirajte mašinu** pritiskom na dugme START/PAUZA; zatim odaberite željeni program i ponovo pritisnite isto dugme. Ukoliko želite da otvorite vrata mašine dok pranje traje, pritisnite dugme START/PAUZA; ukoliko se lampica LOCK (zaključana vrata)  ugasi, moguće je otvoriti vrata. Ponovo pritisnite dugme START/PAUZA da ponovo pokrenete program od tačke na kojoj ste ga prekinuli.

8. KRAJ PROGRAMA PRANJA. Tekst „**END**“ će se upaliti na displeju kada se program pranja završi. Vrata mašine se mogu odmah otvoriti. Ukoliko treperi dugme START/PAUZA, pritisnite ga kako bi se program pranja završio. Otvorite vrata, izvadite veš i ugazite mašinu.

! Ukoliko želite da poništite program koji je već počeo s radom, pritisnite i držite dugme . Program će biti zaustavljen i mašina će se ugaziti.

Programi i dodatne opcije





Tabela s programima

Ikonica	Opis programa	Maksimalna temperatura (C°)	Maksimalni broj obrtaja centrifuge (rpm)	Sušenje	Deterdžent i aditivi				Maksimalni kapacitet	Trajanje programa
					Pretpiranje	Pranje	Varikina	Omekšivač		
	Pamuk i obojeni veš (2): beli i obojeni osetljivim bojama, malo zaprljan veš	40°C	1600	•	-	•	•	•	10	Trajanje programa se može proveriti na displeju
	Sintetika otpornih boja	60°	800	•	-	•	•	•	5	
	Sintetika otpornih boja (4)	40°	800	•	-	•	•	•	5	
	Beli veš	60°	1600	-	-	•	-	•	6	
	Obojeni veš (3)	40°	1600	•	-	•	•	•	6	
	Tamni veš	30°	800	-	-	•	-	•	6	
	Vuna Platinum Care: program za vunu, kašmir, itd..	40°	800	•	-	•	-	•	2,5	
	Veoma osetljivi odevni predmeti	30°	0	-	-	•	-	•	1	
	Anti alergijski program	60°	1600	•	-	•	-	•	6	
	Ispiranje	-	1600	•	-	-	•	•	10	
	Centrifuga i izbacivanje vode	-	1600	•	-	-	-	-	10	
	Pranje & Sušenje	30°	1600	•	-	•	-	•	1	
	Sušenje Pamuka	-	-	•	-	-	-	-	7	
	Sušenje Vune	-	-	•	-	-	-	-	2,5	
	Sušenje Sintetike	-	-	•	-	-	-	-	5	
	Pamuk sa pretpiranjem (dodati deterdžent u odgovarajući odeljak)	90°	1600	•	•	•	-	•	10	
	Pamuk (1): veoma zaprljan beli veš i obojeni otporni veš	60° (max. 90°)	1600	•	-	•	•	•	10	

Trajanje programa koje je navedeno u ovom uputstvu ili se očitava na displeju je procena na osnovu standardnih uslova. Efektivno vreme može da varira u zavisnosti od brojnih faktora kao što su temperatura i pritisak vode na ulasku u mašinu, spoljašnja temperatura, količina deterženta, vrsta veša koji perete, raspoređivanja veša unutar mašine i dodatnih odabranih opcija pranja.

(*) Napomena: 10 minuta posle STARTA, mašina će preračunati preostalo vreme do kraja programa pranja na osnovu veša koji je u njoj; ova vrednost će posle toga biti prikazana na displeju.

Za sve Institute koji se bave testiranjem:

- 1) Kontrolni program u skladu sa normativom EN 50229: podesite program  i temperaturu od 60°C.
- 2) Duži program za pamuk: podesite program  sa temperaturom od 40°C.
- 3) Kraći program za pamuk: podesite program  sa temperaturom od 40°C.
- 4) Duži program za sintetiku: podesite program  sa temperaturom od 40°C.



Dodatne opcije pranja

Super pranje

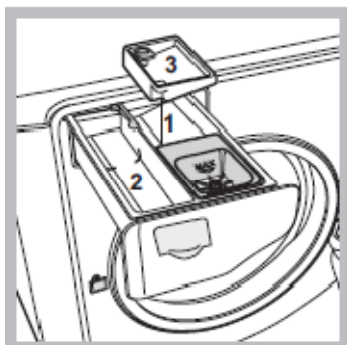
Ova opcija garantuje veoma kvalitetno pranje, zahvaljujući korišćenju veće količine vode u toku početne faze programa i dužem ukupnom trajanju pranja. Korisna je pri uklanjanju najupornijih fleka.



Može se koristiti uz upotrebu varikine ili bez nje. Ukoliko želite da koristite varikinu, stavite dodatnu posudicu (3) u odeljak 1. Kada sipate varikinu, vodite računa da ne pređete nivo „max“ koji je označen na osovini (*vidi sliku*). **Ukoliko želite da isperete veš u varikini a da ne vršite kompletan program pranja**, sipajte varikinu u dodatnu posudicu 3, odaberite program

„Ispiranje“  i aktivirajte opciju „Super pranje“ .

! Ova opcija nije kompatibilna s programima

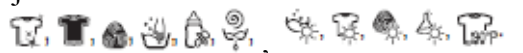

Ekstra ispiranje

Ovaj program povećava efikasnost faze ispiranja i obezbeđuje bolje uklanjanje deterdženta iz veša. Posebno se preporučuje za one koji imaju veoma osetljivu kožu. Preporučujemo da ovu opciju koristite kada vam je mašina puna ili kad perete s većom količinom deterdženta.

! Ova opcija nije kompatibilna s programima



Lako peglanje

Ukoliko odaberete ovu opciju, faze pranja i centrifuge će se korigovati tako da se tkanina manje gužva. Na kraju programa, bubanj se lagano okreće; Lampice „Lako peglanje“ i START/PAUZA trepere. Ukoliko želite da se program završi, pritisnite dugme STAR/PAUZA ili dugme „Lako peglanje“.

! Ova opcija nije kompatibilna s programima



Napomena: ukoliko želite i da sušite veš, ova opcija je aktivna samo ako odaberete nivo osušenosti veša za „Peglanje“.

Ušteda vremena

Ako odaberete ovu opciju, skraćujete trajanje odabranog programa do 50%, što garantuje uštedu vode i struje. Ova opcija se koristi kod pranja odevnih predmeta koji nisu jako prljavi.

! Ova opcija nije kompatibilna s programima



Deterdžent i veš

Deterdžent

Količina i tip deterdženta koji ćete upotrebiti pri pranju zavisi od vrste tkanine (pamuk, vuna, svila...), boje veša i temperature vode, količine zaprljanosti veša i tvrdoće vode u kraju u kome živite.

Pažljivo odmerite deterdžent kako biste izbegli njegovo slučajno prosipanje i zaštitili životnu sredinu: iako su savremeni deterdženti biorazgradljivi, oni poseduju elemente koji mogu da izmene ravnotežu u prirodi.

Preporučujemo:

- korišćenje deterdženta u prahu za beli pamuk i za fazu pretpranja;
- korišćenje tečnih deterdženata za osetljivije odevne predmete od pamuka i sve programe koji peru na nižim temperaturama;
- korišćenje tečnih deterdženata za vunu i svilu.

Deterdžent se sipa pre početka programa pranja u odgovarajuću posudicu ili u dozer koji ide direktno u bubanj. U tom slučaju ne može se aktivirati program za Pamuk sa pretpranjem.

! Nemojte koristiti deterdžente kada perete odeću na ruke zato što stvaraju suviše pene.

Pripremanje veša za pranje

- Protresite odevne predmete pre nego što ih stavite u mašinu.
- Podelite svoj veš imajući u vidu vrstu tkanine (simbol na etiketi na odeći) i boju. Odvojite obojene odevne predmete od belih.
- Ispraznite džepove i proverite da li na odeći ima labavih dugmića.
- Nemojte prekoračivati ograničenja u težini koja su navedena na „*Tabeli sa programima pranja*“ a odnose se na odeću dok je suva.

Koliku težinu ima vaš veš?

1 čaršav	400-500 g
1 jastučnica	150-200 g
1 stolnjak	400-500 g

1 bade mantil	900-1.200 g
1 peškir	150-250 g
1 farmerke	400-500 g
1 košulja	150-200 g

Saveti:





Beli veš: koristite program  za pranje belih odevnih predmeta. Program je kreiran tako da njegovim korišćenjem beli veš ostaje dugo beo i blistav. Za najbolje rezultate preporučujemo korišćenje deterdženta u prahu.

Obojeni veš: koristite program  za pranje odevnih predmeta svetlih boja. Program je kreiran tako da njegovim korišćenjem veš ostaje dugo živih boja.

Tamni veš: koristite program  za pranje tamnih odevnih predmeta. Program je kreiran tako da njegovim korišćenjem tamni veš vremenom ne gubi boju. Preporučujemo upotrebu tečnog deterdženta, posebno onog koji se koristi za pranje tamnih odevnih predmeta.

Vuna: Ovo je jedina mašina za pranje veša koja je dobila prestižno priznanje Platinum (M1135) programa  Woolmark Apparel Care od kompanije Woolmark. Ovim programom se pere maksimalno 2,5kg vunenog veša uz odlične performanse pranja. To znači da mašina može da pere vunene odevne predmete, čak i one na kojima postoji oznaka da mogu da se peru samo na ruke. Pratite uputstva koja su navedena na prišivenoj etiketi, kao i uputstva koja se odnose na pranje vune u mašini za pranje i sušenje veša.

Veoma osetljivi odevni predmeti: koristite program  za pranje veoma osetljivih odevnih predmeta, kao što su na primer oni koji imaju štras ili šljokice. Preporučujemo da odevne predmete okrenete pre pranja i da manje komade stavite u odgovarajuću vrećicu za pranje osetljive odeće. Za najbolje rezultate koristite tečni deterdžent za osetljivu odeću.

Za pranje odeće od **Svile i Zavesa**, koristite program  i aktivirajte opciju ; mašina će završiti rad bez izbacivanja vode i lampica  će treperiti. Da biste izbacili vodu i izvadili veš iz mašine, pritisnite dugme START/PAUZA i dugme .

Anti alergijski program: koristite program  za uklanjanje alergena kao što su polen, grinje, mačije i pseće dlake.

Pranje & Sušenje program  je osmišljen za pranje i sušenje malo zaprljanih odevnih predmeta u kratkom vremenskom periodu. Ovaj program se može koristiti za pranje i sušenje do 1 kg veša za samo 45 minuta. Za najbolje rezultate, koristite tečni deterdžent i prethodno tretirajte okovratnike, krajeve rukava i eventualne mrlje.

Uporne mrlje: Uporne mrlje treba tretirati sapunom pre nego što artikal stavite u mašinu da se pere (koristite program za Pamuk sa fazom pretpranja).

Sistem raspoređivanja veša unutar mašine

Kako bi se izbegle preterane vibracije i kako bi se veš unutar mašine ravnomerno rasporedio, pre svake centrifuge, bubanj se kontinuirano okreće brzinom malo većom od normalne brzine pranja. Ukoliko nakon nekoliko pokušaja veš i dalje nije podjednako raspoređen unutar mašine, centrifuga će raditi s malo manje obrtaja u minuti nego što ste podesili.

Ukoliko je veš izrazito loše raspoređen unutar mašine, mašina će nastaviti s brzinom obrtaja koja doprinosi raspoređivanju veša, umesto da započne s punom brzinom.

Preporučujemo da kad stavljate veš u mašinu vodite računa da mešate manje i veće odevne artikle.

Mere opreza i saveti

! Ova mašina za pranje i sušenje veša je dizajnirana i napravljena u skladu sa svim međunarodnim regulativama o bezbednosti. Sledeće informacije vam dajemo radi vaše bezbednosti i potrebno ih je sve pažljivo pročitati.

Opšte bezbednosne mere

- Ovaj uređaj je projektovan za uporebu isključivo u domaćinstvima.
- Ovu mašinu za sušenje veša ne smeju koristiti osobe (uključujući i decu) koje imaju smanjene mentalne, fizičke i čulne mogućnosti ili one osobe koje nemaju iskustva i znanja, osim ukoliko nisu nadgledane ili upućene u korišćenje ovog uređaja od strane osobe koja je odgovorna za njihovu bezbednost.
Vodite računa da se deca ne igraju mašinom.
-Nemojte sušiti u mašini veš koji nije opran
-Pre nego što stavite na sušenje u ovu mašinu odevne predmete koji su bili natopljeni uljem, acetonom, alkoholom, benzinom, kerozinom, sredstvom za uklanjanje fleka, terpentinom, voskom, sredstvom za uklanjanje voska, potrebno je da ih operete u vrućoj vodi s većom količinom deterdženta.
-Odevni predmeti od gumene pene (latex pene), kape za tuširanje, voodootporni materijali, odevni predmeti s gumenim porubom ili postavom, jastuci punjeni sunđerom, ne smeju se sušiti u mašini za sušenje veša.
-Omekšivači i slični proizvodi, smeju se koristiti isključivo u skladu sa uputstvima proizvođača omekšivača.
-Poslednja faza programa sušenja, vrši se bez toplog vazduha (faza hlađenja) kako bi se odevni predmeti rashladili i kako ne bi bili oštećeni.
UPOZORENJE: nemojte zaustavljati sušaru pre kraja programa sušenja. Ukoliko to ipak uradite, izvadite brzo veš i raširite ga kako bi se mogao brzo rashladiti.
- Nikada nemojte dodirivati mašinu za pranje veša dok ste bos ili dok su vam ruke ili noge mokre.
- Nikada nemojte vući kabl ili mašinu kako biste izvukli kabl iz utičnice na zidu. Držite utikač i pažljivo izvucite.

- Nemojte dodirivati vodu koja izlazi iz mašine jer može biti vrela.
- Nemojte na silu otvarati vrata mašine: ovim možete oštetiti sigurnosni mehanizam za zatvaranje koji je namenjen da spreči slučajna otvaranja.
- U slučaju kvara, ni u kom slučaju nemojte dirati unutrašnje delove mašine kako biste pokušali da je sami popravite.
- Uvek držite decu dalje od mašine dok radi.
- Ukoliko morate da je premestite, učinite to uz pomoć dvoje ili troje ljudi i uradite to veoma pažljivo. Nikada nemojte pokušavati da to uradite sami, jer je mašina veoma teška.
- Pre stavljanja veša u mašinu, proverite da li je bubanj prazan.
- U toku sušenja, vrata mašine postaju veoma vruća.
- Nemojte sušiti veš koji je opran zapaljivim rastvorima. (npr. Trihloroetilenom)
- Nemojte sušiti odevne predmete od gumenih suđera ili sličnih materijala.
- Proverite da li je slavina za vodu u toku sušenja otvorena.

Odlaganje ambalaže

- Poštujte lokalne regulative očuvanja životne sredine kada uklanjate ambalažu imajući u vidu da ambalaža može biti reciklirana.
- Evropski zakon 2002/96/CE o odlaganju električne i elektronske opreme, nalaže da se stari kućni aparati ne bacaju zajedno s drugim otpacima. Stari kućni aparati moraju se sakupiti odvojeno kako bi se poboljšala reciklaža materijala od kojih su napravljeni i kako bi se redukovao njihov uticaj na ljudsko zdravlje i životnu sredinu. Poseban simbol precrtane kante na vašem uređaju vas podseća na ovu obavezu, a to je da kada želite da bacite svoj stari uređaj, morate da se pobrinete da se odvojeno odveze. Za sve dodatne informacije o tome kako i gde da bace svoj stari uređaj, potrošači mogu kontaktirati javni servis koji se bavi ovim problemom ili svog prodavca.

Ručno otvaranje vrata mašine

Ukoliko ne možete otvoriti vrata mašine zbog nestanka struje a želite da izvadite veš, postupite po sledećim uputstvima:

1. Izvadite utikač iz utičnice;
2. Proverite da li je nivo vode unutar mašine niži od vrata; ukoliko je viši, izbacite višak vode uz pomoć creva za izbacivanje vode i kofe koju ćete postaviti kako je prikazano na *ilustraciji*;

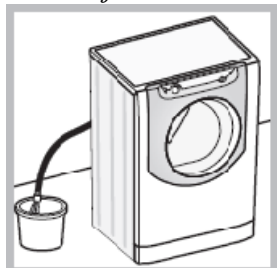

3. Uklonite uz pomoć šrafcigera panel koji prekriva najniži prednji deo mašine (*vidi sliku*);

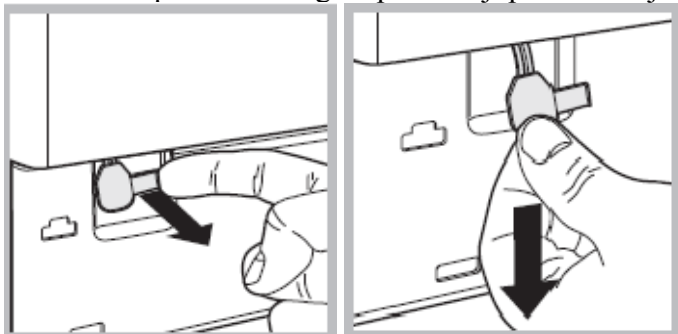

4. Uz pomoć jezička koji je prikazan na slici, povucite unapred plastičnu kopčicu sve dok ne izađe napolje. Povucite je na dole sve dok ne čujete „klik“, što znači da su vrat otključana.
5. Otvorite vrata; ukoliko je to još uvek nemoguće, ponovite ceo postupak;
6. Vratite sve nazad, vodeći računa da su kukice u pravim rupicama pre nego što panel vratite na mašinu.

Čišćenje i održavanje mašine

Isključivanje iz struje i isključivanje dotoka vode

- Isključite dotok vode nakon svakog pranja. Ovim ćete smanjiti trošenje sistema za vodu vaše mašine i sprečiti curenje.
- Pre čišćenja mašine ili bilo kakvog vida održavanja, isključite je iz struje.

Čišćenje uređaja

Spoljni i gumeni delove vaše mašine, mogu se čistiti mekom krpom pokvašenom u rastvoru blagog sapuna i mlake vode. Nemojte koristiti rastvore i abrazivna sredstva.

Čišćenje posude za deteržent

Da biste izvadili posudu za deteržent, pritisnite polugicu (1) i povucite posudu ka spolja (2) (*vidi sliku*).

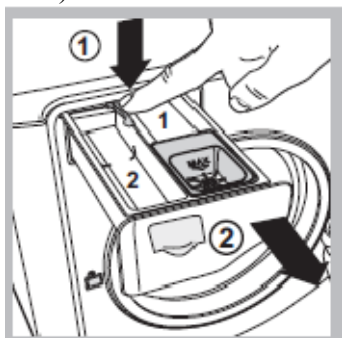

Operite je pod mlazom vode; ovo treba često raditi.

Briga o vratima i bubnju

- Vrata mašine uvek ostavite polu-otvorena kako se u njoj ne bi stvarali neprijatni mirisi.

Čišćenje pumpe

Ova mašina za pranje veša ima samočišćeću pumpu kojoj ne treba nikakvo održavanje. Ponekad, mali predmeti (npr. novčići, dugmići) mogu upasti u pretkomoru koja štiti pumpu a koja se nalazi na nižem delu iste.

! Proverite da li se ciklus pranja završio i isključite uređaj iz struje.

Kako prići pretkomori:

1. Pritiskom na sredinu uklonite panel koja pokriva pumpu na dnu prednjeg dela mašine, zatim gurnite na dole sa obe strane i izvucite ga (*vidi sliku*);

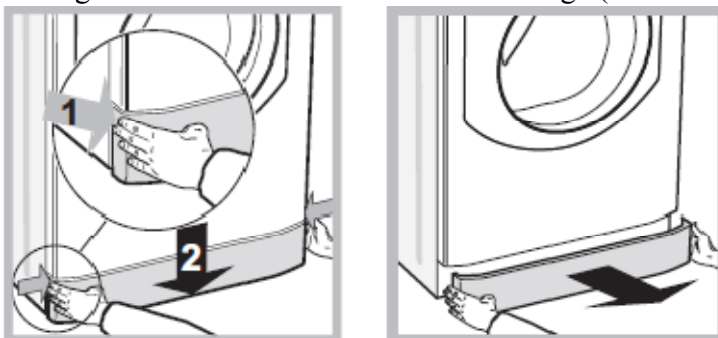

2. Postavite posudu ispred mašine u koju će da iscureti nakupljena voda (otprilike 1,5 l) (*vidi sliku*);
3. Odvrnite poklopac u pravcu suprotnom kazaljka na satu (*vidi sliku*)

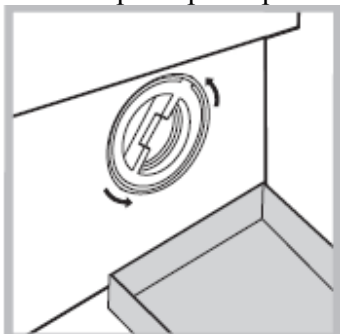

4. Dobro očistite unutrašnjost.
5. Vratite poklopac nazad i zašrafite ga.
6. Vratite panel nazad, gurajući ga ka mašinu i vodeći računa da kukice uđu u svoja ležišta.

Kontrola gumenog creva za vodu

Proverite gumeno crevo za vodu makar jednom godišnje. Ukoliko vidite na njemu pukotine, odmah ga zamenite: u toku pranja veša, pritisak vode je veoma jak i naprslo crevo može lako da pukne.

Rešavanje problema

Može se desiti da vaša mašina za pranje veša ne radi dobro ili ne radi uopšte. Pre nego što pozovete servis (*vidi „Servis“*), proverite da li se problem možda može jednostavno rešiti i to konsultovanjem sledeće liste.

Problem

Mogući uzrok/Rešenje:

Mašina se ne pali

- *Nije uključena u struju, ili utikač nije dobro stavljen u utičnicu da bi se napravio kontakt.
- *Nestala je struja u kući.



Ciklus pranja neće da započne

- *Vrata mašine nisu dobro zatvorena.
- *Dugme START/PAUZA nije pritisnuto.
- *Nije otvorena slavina za vodu.
- *Podesili ste odloženi start.

Mašina neće da puni vodu

- *Crevo za dotok vode nije povezano na slavinu
- *Crevo je savijeno
- *Slavina za dotok vode nije otvorena
- *Nestala je voda u kući.
- *Pritisak vode nije dovoljno jak.
- *Dugme START/PAUZA nije pritisnuto.

Vrata mašine ostaju zaključana

- *Ako ste odabrali opciju „Lako peglanje“  „, na kraju programa mašina vrši lagane obrtaje bubnja; da biste završili program, pritisnite dugme START/PAUZA ili dugme „Lako peglanje“  „,“

Mašina neprekidno puni i izbacuje vodu

- *Crevo za izbacivanje vode nije podešeno između 65 i 100 cm od poda (*vidi „Instalacija“*)
- *Slobodan kraj creva za izbacivanje vode se nalazi uronjen u vodu (*vidi „Instalacija“*)
- *Ukoliko živite na višim spratovima u zgradi, možda postoji opšti problem s izbacivanjem vode koji čini da mašina neprekidno puni i izbacuje vodu.

Za ovaj problem postoji rešenje u vidu posebnog ventila koji se može kupiti u specijalizovanim radnjama.

*Zidni sistem za izbacivanje vode nema ventil za odušak.

Mašina ne izbacuje vodu i ne vrti centrifugu

*Program pranja ne predviđa izbacivanje vode: neki programi zahtevaju da se ručno podese izbacivanje vode (*vidi poglavlje „Programi pranja i dodatne opcije“*).

*Upaljena je funkcija za „Lako Peglanje“: kako biste završili program pranja, pritisnite dugme START/PAUZA (*vidi „Programi i opcije“*)

*Presavijeno je crevo za izbacivanje vode (*vidi „Instalacija“*)

*Odvod vode je zapušten.

Mašina dosta vibrira u toku centrifuge

*Bubanj nije dobro odblokiran u toku instalacije (*vidi „Instalacija“*)

*Mašina nije dobro iznivelisana (*vidi „Instalacija“*)

*Mašina je tesno pritisnuta između nameštaja i zida (*vidi „Instalacija“*)

*Veš nije dobro raspoređen unutar mašine (*vidi „Deterdžent i veš“*).

Mašina curi

*Crevo za dotok vode nije dobro pričvršćeno (*vidi „Instalacija“*)

*Posuda za deterdžent je zapušena (za čišćenje iste, *vidi „Čišćenje i održavanje mašine“*)

*Crevo za izbacivanje vode nije dobro povezano (*vidi „Instalacija“*)

Ikonice koje odgovaraju „Fazama pranja“ brzo trepere istovremeno s lampicom ON/OFF

*Ugasite mašinu i izvadite utikač iz utičnice; sačekajte otprilike 1 minut i zatim ga ponovo upalite. Ukoliko problem i dalje postoji, pozovite Servis.

Ima previše pene.

*Deterdžent koji upotrebljavate nije za mašinsku upotrebu (mora biti naglašeno na njemu da je «za pranje u veš mašinama» ili za «ručno i mašinsko pranje»)

*Stavljate previše deterdženta

Vrata mašine ostaju zaključana

*Pratite proceduru sa ručno otvaranje vrata mašine (*vidi poglavlje „Mere opreza i saveti“*)

Mašina ne suši

- *Nije uključena u struju, ili je utikač nedovoljno gurnut da bi se napravio kontakt.
- *Nestala je struja
- *Vrata mašine nisu dobro zatvorena
- *Podešen je odloženi start (*vidi „Instalacija“*)
- *Dugme za SUŠENJE je na poziciji OFF.

Servis**Pre nego što pozovete Servis:**

- *Proverite da li možete sami da rešite problem (*vidi „Rešavanje problema“*);
- *Ponovo startujte program da vidite da li se problem sam rešio;
- *Ukoliko to nije slučaj, kontaktirajte ovlašćeni Servisni Centar.

! Ukoliko je mašina neispravno instalirana ili se ne koristi kako je preporučeno, servis će morati da se plati.

! Uvek tražite ovlašćenog servisera.

Obavestite osobu iz servisa o:

- *tipu problema
- *modelu uređaja (Mod.);
- *serijskom broju (S/N);

Ove informacije možete pronaći na tablici s podacima koja se nalazi na zadnjem delu vašeg uređaja i na prednjem delu kada otvorite vrata mašine.

! Note: to exit "Demo mode", switch machine off, press and hold the two "START/PAUSE" >|| and "ON/OFF" ⏻ buttons simultaneously for 3 seconds.