

Sadržaj

Instalacija, 14-15

Skidanje ambalaže i nivelisanje
Povezivanje struje i vode
Tehničke karakteristike

Opis mašine za pranje veša, 16-17

Komandna tabla touch control

Kako pustiti mašinu u rad, 18

Programi i dodatne opcije, 19

Tabela sa programima pranja
Dodatne opcije pranja

Deterdžent i veš, 20

Deterdžent
Pripremanje veša za pranje
Saveti
Sistem raspoređivanja veša unutar bubnja

AQS73D 29

Mere opreza i saveti, 21

Opšte bezbednosne mere
Odlaganje ambalaže
Ručno otvaranje vrata mašine

Čišćenje i održavanje mašine, 22

Isključivanje dotoka vode ili struje
Čišćenje mašine za pranje veša
Čišćenje posude za deterdžent
Kontrola bubnja
Čišćenje pumpe
Kontrola gumenog creva za vodu

Rešavanje problema, 23

Servis, 24

Instalacija

! Čuvajte ovo uputstvo za upotrebu, kako biste u njemu mogli proveriti stvari koje vas zanimaju. Ukoliko prodate ili preselite uređaj, vodite računa o tome da ovo uputstvo ode zajedno s mašinom, kako bi se novi vlasnici informisali o tome kako rukovati njome.

! Pažljivo pročitajte uputstva: ovde se nalaze važne informacije o instalaciji, korišćenju i bezbednosti.

! U kesici ćete zajedno sa ovim uputstvom pronaći garanciju i delove koji služe za instalaciju.

Skidanje ambalaže i nivelisanje

Skidanje ambalaže

1. Pošto skinete ambalažu s mašine, proverite da li je oštećena u toku transporta. Ukoliko jeste, ne instalirajte je i kontaktirajte svog prodavca.
2. Uklonite 4 zaštitna šrafa koja su stavljena zbog transporta i gumeni umetak koji se nalazi na zadnjem delu mašine (*pogledati sliku*).

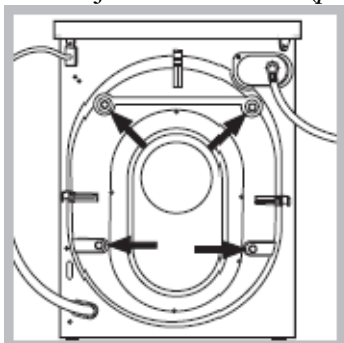

3. Zatvorite rupe koristeći plastične čepove koje ste dobili s mašinom.
4. Čuvajte sve delove: biće vam ponovo potrebni ukoliko budete morali mašinu da preselite na drugu lokaciju a da se ona u toku transporta ne bi oštetila.

! Materijal u kome je mašina bila upakovana nije igračka za decu.

Nivelisanje

1. Instalirajte mašinu za pranje veša na čvrstu i ravnu površinu, tako da se ne naslanja na zid ili drugi nameštaj.
2. Ukoliko pod nije savršeno nivelisan, svaku nepravilnost možete ispraviti tako što ćete stegnuti ili popustiti prednje nožice koje mogu da se podešavaju (*pogledati sliku*); nagib meren u odnosu na gornju ploču mašine, ne sme preći 2°.

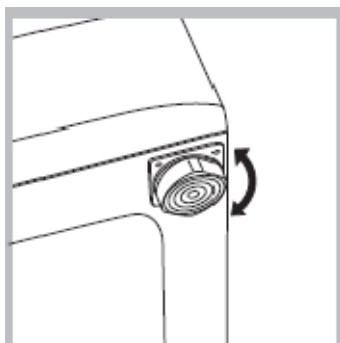

! Ispravno nivelisanje vaše mašine doprinosi njenoj stabilnosti i na taj način se izbegavaju vibracije, buka i pomeranje u toku rada.

! Ukoliko je mašina postavljena na tepih, podesite nogice na taj način da ostane dovoljno prostora za ventilaciju ispod mašine.

Povezivanje struje i vode

Povezivanje creva za snabdevanje vodom

! Pre povezivanja creva za snabdevanje hladnom vodom, pustite vodu da teče sve dok ne bude potpuno čista.

1. Povežite crevo za snabdevanje vodom na mašinu, tako što ćete ga zašrafiti na ulaz za hladnu vodu na zadnjoj strani mašine gore desno (*vidi sliku*).

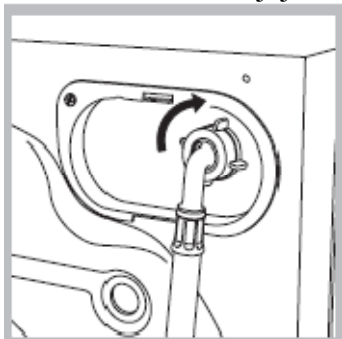

2. Povežite crevo za snabdevanje vodom na slavinu za hladnu vodu i pri tome koristite spoj s navojem $\frac{3}{4}$ gas. (*vidi sliku*).

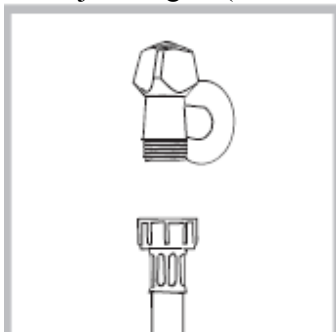

3. Vodite računa o tome da se crevo nije zapetljalo i da nije presavijeno.

! Pritisak vode u slavini mora biti u okviru vrednosti koje su naznačene na tablici s Tehničkim karakteristikama (*vidi u produžetku*).

! Ukoliko crevo za dotok vode nije dovoljno dugačko, pozovite specijalizovanu radnju ili ovlašćenog servisera.

! Uvek koristite novo crevo koje ste dobili s mašinom. Nemojte koristiti korišćena i stara creva.

Povezivanje creva za izbacivanje vode

Povežite crevo za izbacivanje vode na odvodni kanal ili na zidni odvod koji mora biti između 65 i 100 cm od poda. Vodite računa pri tome da se crevo ne savija.

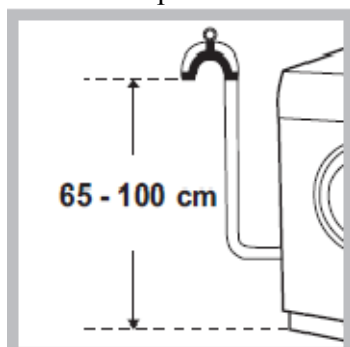

Kao alternativu, možete ga staviti na ivicu lavaboa ili kade i učvrstiti vodicom koju ste dobili sa mašinom (*vidi sliku*). Slobodni kraj creva ne sme biti pod vodom.

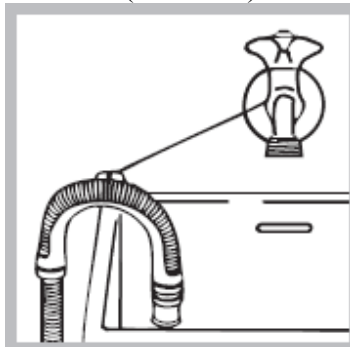

! Ne preporučujemo korišćenje produžetaka za crevo; ukoliko je to zaista neophodno, produžetak mora biti istog prečnika kao i originalno crevo i ne sme preći 150 cm u dužini.

Povezivanje struje

Pre nego što povežete uređaj na struju, proverite sledeće:

- da li utičnica ima uzemljenje koje je u skladu sa važećim normama;
- da li je utičnica u stanju da podnese maksimalnu snagu uređaja koja je navedena na tablici s Tehničkim karakteristikama (*u produžetku*);
- da li je voltaža napajanja u okviru vrednosti koje su navedene na tablici s Tehničkim karakteristikama (*u produžetku*);

- da li utičnica odgovara utikaču mašine za pranje veša. Ukoliko ne odgovara, zamenite utičnicu ili kabl.

! Mašina za pranje veša ne treba da se instalira na otvorenom, čak ni ukoliko prostor ima nadstrešnicu. Može biti veoma opasno ukoliko je uređaj izložen kiši ili oluji.





! Kada instalirate mašinu vodite računa o tome da je postavite blizu utičnice.

! Nemojte koristiti produžne kablove ili višestruke utičnice.

! Kabl za dovod struje ne sme nikada biti presavijen ili pritisnut.

! Kabl za dovod struje može zameniti jedino ovlašćeni serviser.

Upozorenje! Proizvođač se odriče svake odgovornosti ukoliko se ove norme ne poštuju.

Tehničke karakteristike	
Model	AQS73D 29
Dimenzije	širina 59,5 cm visina 85 cm dubina 44,5 cm
Kapacitet	od 1 do 7 kg
Električno napajanje	vidi na tablici sa karakteristikama koja se nalazi na mašini
Povezivanje na vodu	maksimalni pritisak 1 MPa (10 bar) minimalni pritisak 0,05 MPa (0,5 bar) kapacitet bubnja 48 litra
Broj obrtaja centrifuge	do 1200 obrtaja u minuti
Kontrolni program u skladu sa normativom 1061/2010 i 1015/2010	program  temperatura 60°C; program  temperatura 40°C,
 	Ova mašina je u skladu sa sledećim zakonima Evropske Unije: - 2004/108/EC (Elektromagnetna kompatibilnost) - 2002/96/CE - 2006/95/CE (Niski napon)

Opis mašine za pranje veša

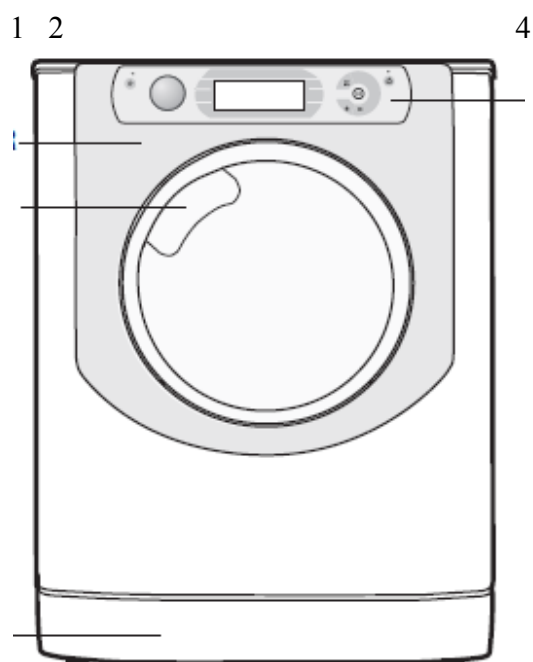

3

1. VRATA
2. RUČKA VRATA
3. SOKLA
4. KOMANDNA TABLA

VRATA

Uvek koristite ručku za otvaranje vrata mašine (*vidi sliku*).



POSUDA ZA DETERDŽENT:

Nalazi se unutar mašine i možete joj pristupiti pošto otvorite vrata mašine. U vezi sa korišćenjem posude za deterdžent informišite se u poglavlju „Deterdžent i veš“.

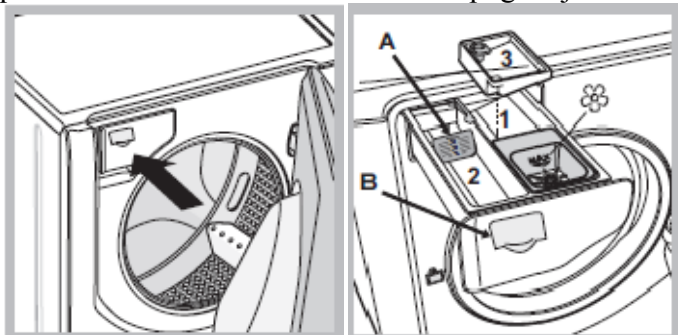



1. *odeljak za pretpranje*: koristite deterdžent u prahu.
! Pre nego što sipate deterdžent, proverite da li je izvađena dodatna posudica 3.
2. *odeljak za pranje*: Ukoliko planirate da koristite tečni deterdžent, preporučujemo da koristite plastičnu posudu **A** (koju dobijate s mašinom) kako biste ga dobro dozirali. Ukoliko koristite deterdžent u prahu, stavite posudu u pregradni zid **B**.
3. *dodatna posudica*: Varikina
! Korišćenje dodatne posudice isključuje pretpranje.

posuda za aditive: za omekšivač ili druge tečne aditive. Nemojte nikada prekoračiti maksimalni nivo koji je naznačen na rešetkici i rastvorite koncentrisane fabričke omekšivače.

KOMANDNA TABLA osetljiva na dodir (touch control)

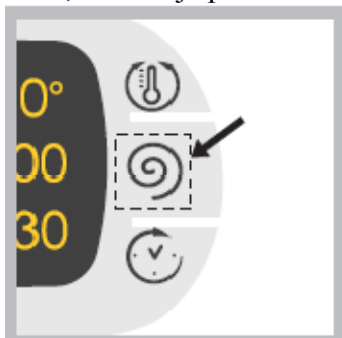
Ukoliko želite da izvršite podešavanje, lagano pritisnite ikonicu na komandnoj tabli osetljivoj na dodir, kao što je prikazano na slici.

**Modalitet Standby**

Ova mašina za pranje veša, u skladu sa novim zakonima koji se odnose na štednju električne energije, poseduje sistem autogašenja (stand by) koji se aktivira otprilike 30 minuta nakon što se mašina ne koristi. Pritisnite kratko dugme ON-OFF  i sačekajte da se mašina ponovo aktivira.

Potrošnja u off-modalitetu: 1 W

Potrošnja u Left-on modalitetu: 1 W

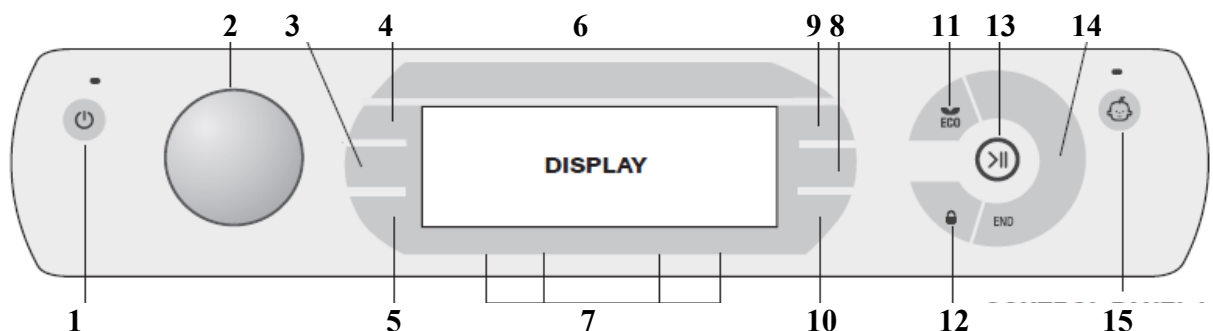
KOMANDNA TABLA touch control

1. DUGME ZA PALJENJE/GAŠENJE (ON/OFF) s lampicom
2. PROGRAMATOR
3. M2
4. M1
5. M3
6. DISPLEJ
7. DUGMIĆI ZA PODEŠAVANJE RAZNIH OPCIJA PRANJA
8. DUGME ZA PODEŠAVANJE CENTRIFUGE
9. DUGME ZA PODEŠAVANJE TEMPERATURE
10. DUGME ZA PODEŠAVANJE ODLOŽENOG STARTA
11. EKO lampica
12. LAMPICA ZA ZAKLJUČANA VRATA MAŠINE
13. DUGME START/PAUZA sa lampicom
14. IKONICE ZA FAZU PRANJA
15. DUGME ZA ZAKLJUČAVANJE KOMANDNE TABLE sa lampicom

DUGME ZA PALJENJE/GAŠENJE  : kratko ga pritisnite da upalite ili ugasište mašinu. Kada je zelena lampica upaljena, to znači da je i mašina upaljena. Ukoliko želite da ugasište mašinu u toku programa pranja, pritisnite i držite dugme otprilike 3 sekunde; brzo i slučajno pritiskanje ovog dugmeta neće ugasišti mašinu. Ukoliko ugasište mašinu u toku programa pranja, program će biti poništen.

PROGRAMATOR: može se okretati u oba smera. Pročitajte „*Tabelu s programima*“ kako biste odabrali program pranja koji najviše odgovara vešu koji perete. Dugme se ne pomera sa svoje pozicije u toku programa pranja.





M1-M2-M3 dugmići: pritisnite i držite jedno od ovih dugmića kako biste memorisali program koji ste prethodno podesili u skladu sa svojim potrebama. Ako želite kasnije da upalite neki od tih memorisanih programa, pritisnite odgovarajuće dugme.

DUGME ZA PODEŠAVANJE TEMPERATURE  : pritisnite ga kako biste podesili temperaturu; vrednost izabrane temperature će biti prikazana na displeju iznad dugmeta. (vidi „Kako pustiti mašinu u rad“).

DUGME ZA PODEŠAVANJE CENTRIFUGE  : pritisnite ovo dugme kako biste podesili brzinu obrtaja centrifuge ili kako biste potpuno isključili ovaj deo programa; vrednost izabrane brzine će biti prikazana na displeju iznad dugmeta. (vidi „Kako pustiti mašinu u rad“)

DUGME ZA PODEŠAVANJE ODLOŽENOG STARTA  : pritisnite ovo dugme kako biste podesili vreme odloženog starta za izabrani program; vrednost vremena odloženog starta će biti prikazana na displeju iznad dugmeta. (vidi „Kako pustiti mašinu u rad“)

DUGMIĆI ZA PODEŠAVANJE RAZNIH OPCIJA: kada ih pritisnete, na displeju će se pojaviti ime odabrane opcije. Lampica koja odgovara odabranoj opciji će ostati upaljena.

IKONICE ZA FAZU PRANJA: one se pale kako bi prikazale napredovanje programa pranja (pranje , ispiranje , centrifuga , izbacivanje vode ). Natpis **END** će se upaliti kada se program pranja završi.

START/PAUZA DUGME: kada zelena lampica sporo treperi, pritisnite dugme da započnete program pranja. Kada program počne, lampica je konstantno upaljena. Ako želite da pauzirate program, pritisnite dugme ponovo; lampica će dobiti narandžastu boju i počće ponovo da blinka. Ukoliko je ugašena lampica za zaključana vrata mašine , vrata se mogu otvoriti. Ako želite da program pranja ponovo započne od mesta na kome je bio prekinut, pritisnite dugme ponovo.

LAMPICA ZA ZAKLJUČANA VRATA MAŠINE  : pokazuje da su vrata mašine blokirana. Ukoliko želite da otvorite vrata, morati pauzirati program (vidi u *produžetku*).

DUGME ZA ZAKLJUČAVANJE KOMANDNE TABLE  : koristi se za zaključavanje i otključavanje komandne table i to pritiskom na dugme u trajanju od oko 2 sekunde. Kada je lampica upaljena, komandna tabla je zaključana da bi se izbegle slučajne izmene u programu, posebno ako su u blizini dugmića deca.



EKO LAMPICA: Ikonica **ECO** se pali kada ušteda struje, modifikacijom parametara pranja, dođe do makar 10%.

Pored toga, pre nego što mašina uđe u modalitet „Standby“, ikonica će se upaliti na nekoliko sekundi; kada se mašina ugasi, procena je da će ušteda energije biti oko 80%.

PROMENA JEZIKA

Kada prvi put upalite mašinu, prvi raspoloživi jezik se prikazuje na displeju. Na displeju će se pojaviti i simboli „^“ „OK“ i „v“ u ravni sa 3 dugmeta sa desne strane. Jezici se automatski menjaju svake 3 sekunde ili ih možete promeniti sami pritiskom na dugmiće pored simbola „^“ i



„√“. Pritisnite dugme „OK“ da potvrdite jezik, koji će biti podešen posle 2 sekunde. Ukoliko ne pritisnete ni jedno dugme, nakon 30 sekundi će ponovo početi automatska promena jezika.



Ukoliko želite da promenite jezik, neophodno je upaliti a zatim ugaziti mašinu, nakon čega u roku od 30 sekundi morate istovremeno pritisnuti dugmiće za temperaturu  + centrifugu  + odloženi start  i to na 5 sekundi. Posle toga će se čuti kraći zvučni signal i podešavanje jezika treperi na displeju. Pritiskajte dugmiće pored simbola „^“ i „√“ da promenite jezik. Pritisnite dugme pored „OK“ simbola da potvrdite jezik, koji će biti podešen posle 2 sekunde. . Ukoliko ne pritisnete ni jedno dugme, nakon 30 sekundi će se ponovo pojaviti prethodno podešeni jezik.

Upalite mašinu za pranje veša.

Kako pustiti mašinu u rad

NAPOMENA: Pre nego što mašinu prvi put koristite, pustite da odradi „na prazno“ jedan program pranja (pamuk) na 90 °C bez pretpranja i s deterdžentom.

- 1. UPALITE MAŠINU.** Pritisnite dugme  . Sve lampice na mašini će se upaliti na 1 sekundu, nakon čega će se tekst AQUALTIS pojaviti na displeju; lampica koja odgovara dugmetu  će ostati upaljena konstantno a lampica za START/PAUZU će blinkati.
- 2. ODABERITE PROGRAM PRANJA.** Okrenite PROGRAMATOR levo ili desno kako biste odabrali željeni program; naziv programa će se pojaviti na displeju. Temperatura i brzina obrtaja centrifuge su fabrički podešeni za svaki program; možete ih podesiti i ručno. Trajanje programa pranja će se takođe pojaviti na displeju.
- 3. STAVITE VEŠ.** Otvorite vrata mašine. Stavite veš koji želite da perete, vodeći računa da ne prekoračite maksimalni kapacitet za određeni program naznačen na *tabeli sa programima (u produžetku)*.
- 4. SIPAJTE DETERDŽENT.** Izvucite fioku i sipajte deterdžent u odgovarajući odeljak, kao što je opisano u poglavlju „*Opis mašine*“.
- 5. ZATVORITE VRATA MAŠINE.**
- 6. PERSONALIZUJTE PROGRAM PRANJA.** Upotrebite odgovarajuće dugmiće na komandnoj tabli:



  **Promena temperature i/ili brzine obrtaja centrifuge.** Mašina automatski prikazuje maksimalne vrednosti temperature i broja obrtaja centrifuge za program koji ste podesili, ili poslednje korišćene vrednosti ukoliko su kompatibilne sa odabranim programom pranja. Pritiskom na dugme  , temperatura može biti smanjena a čak možete podesiti i pranje hladnom vodom „OFF“. Pritiskom na dugme

 , brzina centrifuge će se progresivno smanjivati ili se čak potpuno može isključiti, kad dođete do „OFF“. Ukoliko dugmiće pritisnete još jedanput, vratićete na početne, maksimalne vrednosti.

! Izuzetak: Ukoliko odaberete program  , temperatura može biti povećana na 90°C.

Podešavanje odloženog starta.

Ukoliko želite da podesite odloženi start za odabrani program, pritisnite više puta dugme sve dok ne vidite željeno vreme odloženog početka rada. U toku procedure podešavanja, vreme odloženog starta i tekst „Starts in:“ („počinje za:“) će biti prikazani na displeju, zajedno sa

simbolom  koji treperi. Nakon što podesite odloženi start, simbol  će ostati stalno upaljen na displeju, a takođe će biti prikazano i trajanje odabranog programa sa tekстом „Ends in:“ („završava se za:“) i trajanje programa. Pritisnite dugme DELAYD START samo jednom kako biste videli na displeju prethodno podešeno vreme odloženog starta.

Nakon što počne odbrojavanje, na displeju će stajati tekst „Starts in:“ („počinje za:“) i vreme odloženog starta. Nakon što istekne podešeno vreme, mašina će početi s radom a na displeju će stajati „Ends in:“ („završava se za:“) i vreme preostalo do kraja programa pranja. Ukoliko želite da poništite odloženi start, pritisnite dugme sve dok se na displeju ne pojavi tekst OFF; simbol  će nestati.



Promena karakteristika programa pranja.

- Pritisnite dugme da aktivirate opciju; naziv opcije će se pojaviti na displeju i odgovarajuća lampica će se upaliti.
- Pritisnite dugme ponovo ukoliko želite da poništite istu opciju; posle naziva opcije na displeju će se pojaviti natpis OFF i lampica će se ugasi.

! Ukoliko odabrana opcija nije kompatibilna sa prethodno podešenim programom pranja, lampica će blinkati i čuće se zvučni signal (3 piska); opcija neće biti aktivirana.

! Ukoliko odabrana opcija nije kompatibilna s drugom, prethodno odabranom opcijom, lampica koja odgovara prvoj opciji će blinkati i samo će druga opcija biti aktivirana (odgovarajuća lampica će ostati konstantno upaljena).

! Ukoliko aktivirate neku dodatnu opciju to može da promeni preporučenu vrednost težine veša i/ili trajanje programa pranja.

7. STARTOVANJE PROGRAMA. Pritisnite dugme START/PAUZA. Odgovarajuća lampica ostaje konstantno upaljena a vrata mašine se zaključavaju (pali se takođe lampica koja označava da su vrata blokirana ). Ikonice koje odgovaraju različitim fazama u pranju će se paliti jedna za drugom u toku programa da bi prikazale kako pranje napreduje.

Ukoliko želite da promenite program pranja dok program traje, **paузirajte mašinu** pritiskom na dugme START/PAUZA; zatim odaberite željeni program i ponovo pritisnite isto dugme.

Ukoliko želite da otvorite vrata mašine dok pranje traje, pritisnite dugme

START/PAUZA; ukoliko je lampica za zaključana vrata  ugašena, moguće je















otvoriti vrata. Ponovo pritisnite dugme START/PAUZA da ponovo pokrenete program od tačke na kojoj ste ga prekinuli.





- 8. KRAJ PROGRAMA PRANJA.** Slova END će se upaliti kada se program pranja završi. Tada možete otvoriti vrata mašine. Ukoliko treperi dugme START/PAUZA, pritisnite ga kako bi se program pranja završio. Otvorite vrata, izvadite veš i ugascite mašinu.

! Ukoliko želite da poništite program koji je već počeo s radom, pritisnite i držite dugme . Program će biti zaustavljen i mašina će se ugasciti.

Programi i dodatne opcije

Tabela sa programima





Program	Opis programa	Max. temperatura (°C)	Max. broj obrtaja centrifuge (r.p.m.)	Deterdžent i aditivi				Maksimalni kapacitet pranja (kg)	Preostala vlaga (%)	Potrošnja električne energije kWh	Ukupna potrošnja vode u lt	Trajanje programa pranja
				Prepranje	Pranje	Varikina	Omekšivač					
	Obojeni pamuk (2-3): malo zaprljan beli i obojeni veš	40°	1200	-	•	•	•	7	53	0,95	72	170'
	Otporne sintetičke tkanine	60°	800	-	•	•	•	3	49	0,87	42	90'
	Otporne sintetičke tkanine (5)	60°	800	-	•	•	•	3	49	0,56	42	80'
	Beli veš	60°	1200	-	•	-	•	4	-	-	-	190'
	Obojeni veš (4)	40°	1200	-	•	•	•	4	53	0,90	73	95'
	Tamni veš	30°	800	-	•	-	•	4	-	-	-	80'
	Košulje	40°	600	-	•	•	•	2	-	-	-	85'
	Jakne vetrovke: za jakne vetrovke kao i perjane jakne	30°	1000	-	•	-	•	1,5	-	-	-	130'
	7 dana: za peškire i posteljinu	60°	1200	-	•	•	•	7	-	-	-	135'
	Ispiranje	-	1200	-	-	•	•	7	-	-	-	49'
	Centrifuga i izbacivanje vode	-	1200	-	-	-	-	7	-	-	-	16'
	Antialergijski program	60°	1200	-	•	-	•	4	-	-	-	200'
	Program za veoma osetljiv veš	30°	0	-	•	-	•	1	-	-	-	75'
	Vuna Platinum Care: za vunu, kašmir, itd..	40°	800	-	•	-	•	1,5	-	-	-	80'

	Mix 30°: Kratki program koji osvežava malo zaprljane odeću (nije za vunu, svilu i odeću koja se pere na ruke)	30°	800	-	•	-	•	3	71	0,19	39	30°
	Pamuk sa pretpranjem (<i>Staviti deterđent u odgovarajući odeljak</i>)	90°	1200	•	•	-	•	7	53	2,47	97	185°
	Pamuk – (1): veoma zaprljan, otporan beli i obojeni veš	60°	1200	-	•	•	•	7	53	1	64	185°
	Pamuk: veoma zaprljan, otporan beli i obojeni veš	90°	1200	-	•	•	•	7	53	2,53	88	170°

Trajanje programa se vidi na displeju a takođe je navedeno i u ovom uputstvu za upotrebu. To je procena na osnovu standardnih uslova rada. Efektivno vreme rada programa može da varira u zavisnosti od brojnih faktora kao što su temperatura, pritisak vode na ulasku u mašinu, spoljašnje temperature, količine upotrebljenog deterđenta, količine i vrste veša, raspoređivanja veša unutar mašine i odabranih dodatnih opcija.

(*) Napomena: 10 minuta posle STARTA, mašina će preračunati vreme koje je preostalo do kraja programa pranja na osnovu veša koji je u bubnju; ova vrednost će tada biti prikazana na displeju.

Za sve Instrukcije koji se bave testiranjem:



- 1) Kontrolni program u skladu sa normativom 1061/2010: podesite program  i temperaturu od 60°C.**
Ovaj program je namenjen pranju normalno zaprljanog veša od pamuka i najefikasniji je u smislu kombinovane potrošnje struje i vode. Treba ga koristiti kod veša koji može da se pere na 60°C. Efektivna temperatura pranja se može razlikovati od ove naznačene.
- 2) Kontrolni program u skladu sa normativom 1061/2010: podesite program  i temperaturu od 40°C.**
Ovaj program je namenjen pranju normalno zaprljanog veša od pamuka i najefikasniji je u smislu kombinovane potrošnje struje i vode. Treba ga koristiti kod veša koji može da se pere na 40°C. Efektivna temperatura pranja se može razlikovati od ove naznačene.
- 3) Duži program za pamuk: podesite program  sa temperaturom od 40°C.**
- 4) Kraći program za pamuk: podesite program  sa temperaturom od 40°C.**
- 5) Duži program za sintetiku: podesite program  sa temperaturom od 40°C.**

Dodatne opcije pranja



Super Wash

Ova opcija garantuje veoma kvalitetno pranje zahvaljujući korišćenju veće količine vode u inicijalnoj fazi programa i njegovom dužem trajanju. Korisna je pri uklanjanju najupornijih fleka. Može se koristiti **sa ili bez** varikine. Ukoliko želite da koristite varikinu, stavite dodatnu dodatku **3**, koju ste dobili sa mašinom, u posudicu **1**. Kada sipate varikinu, nemojte preći nivo „**max**“, označen na osovini koja se nalazi u sredini (*vidi sliku*). **Ukoliko želite samo da izbelite veš a da**

ga ne perete, sipajte varikinu u dodatnu posudicu **3**, podesite program „Ispiranje“  i aktivirajte opciju „Super Wash“ .

! Ova opcija nije kompatibilna s programima .

Ekstra ispiranje

Ova opcija povećava efikasnost faze ispiranja i obezbeđuje bolje uklanjanje deterdženta iz veša. Posebno se preporučuje za one koji imaju veoma osetljivu kožu. Preporučujemo da ovu opciju koristite kada vam je mašina puna ili kad perete s većom količinom deterdženta.

! Ova opcija nije kompatibilna s programima .

Lako peglanje

Ukoliko odaberete ovu opciju, faze pranja i centrifuge će se korigovati tako da se tkanina manje gužva. **Na kraju programa, bubanj se lagano okreće**; Lampice „Lako peglanje“ i START/PAUZA trepere. Ukoliko želite da se program završi, pritisnite dugme STAR/PAUZA ili dugme „Lako peglanje“.

! Ova opcija nije kompatibilna s programima .

Opcija koja štedi vreme

Ukoliko odaberete ovu opciju, vreme trajanja programa će se smanjiti do 50%, u zavisnosti od odabranog programa pranja. Ušteda vode i struje je zagarantovana. Ova opcija se koristi za malo zaprljan veš.

! Nije kompatibilna s programima .

Deterdžent i veš

Deterdžent

Količina i tip deterdženta koji ćete upotrebiti pri pranju zavisi od vrste tkanine (pamuk, vuna, svila...), boje veša i temperature vode, količine zaprljanosti veša i tvrdoće vode u kraju u kome živite.

Pažljivo odmerite deterdžent kako biste izbegli njegovo slučajno prosipanje i zaštitili životnu sredinu: iako su savremeni deterdženti biorazgradljivi, oni poseduju elemente koji mogu da izmene ravnotežu u prirodi.

Preporučujemo sledeće:

- korišćenje deterdženta u prahu za beli pamuk i za fazu pretpranja;
- korišćenje tečnih deterdženata za osetljivije odevne predmete od pamuka i sve programe koji peru na nižim temperaturama;
- korišćenje tečnih deterdženata za vunu i svilu.

Deterdžent se uvek sipa u odgovarajući odeljak - ili u posudicu koju stavljate direktno u bubanj – pre nego što program pranja počne. U ovom slučaju, nemoguće je podesiti program pranja za Pamuk sa pretpranjem.

! Za beli pamučni veš, za pretpranje i za pranje na temperaturi višoj od 60°C, koristite deterdžent u prahu.

! Pratite uputstva sa ambalaže deterdženta.

! Nemojte koristiti deterdžente za pranje odeće na ruke zato što stvaraju suviše pene.

Pripremanje veša za pranje

- Rastresite veš pre nego što ga stavite u mašinu.
- Razdelite veš u zavisnosti od vrste materijala (pogledajte simbol na etiketi na odeći) i od boje. Beli veš se mora odvojiti od obojenog.
- Ispraznite sve džepove i proverite da li ima labavih dugmića.
- Nemojte prekoračiti vrednosti naznačene na „Tabeli s programima“ a koje se odnose na težinu veša kad je suv.

Koliku težinu ima vaš veš?

1 čaršav	400-500 g
1 jastučnica	150-200 g
1 stolnjak	400-500 g
1 bade mantil	900-1.200 g
1 peškir	150-250 g
1 par farmerki	400-500 g
1 košulja	150-200 g

Saveti

Beli veš: koristite program  za pranje belih odevnih predmeta. Program je osmišljen tako da bela odeća dugo čuva svoju belinu. Za najbolje rezultate preporučujemo korišćenje deterdženta u prahu.

Obojeni veš: koristite program  za pranje svetlijih obojenih programa. Program je osmišljen tako da se boje čuvaju dugo vremenom.

Tamni veš: koristite program  za pranje tamnijih odevnih predmeta. Program je osmišljen tako da se tamna boja dugo čuva. Za najbolje rezultate preporučujemo korišćenje tečnog deterdženta, poželjno specijalnog za pranje tamnih odevnih predmeta.

Košulje: podesite odgovarajući program za pranje košulja  koje su napravljene od različitih materijala i od različitih boja. To je jedina garancija da će veš biti dobro opran uz najbolju negu materijala.





Program za pranje jakni: upalite ovaj program  za pranje komada punjenih guščijim perjem (ne bi trebalo da po komadu prelaze 1,5 kg težine), kao što su jakne ili jastuci.

Peškiri i posteljina: ova mašina za pranje veša vam omogućava da perete peškire i posteljinu čitave porodice u samo jednom programu pranja . Ovaj program optimizuje korišćenje omekšivača i omogućava vam da uštedite vreme i struju. Preporučujemo korišćenje deterdženta u prahu uz ovaj program pranja.

Antialergijski program pranja: koristite program  kako biste uklonili glavne alergene iz odeće kao što su polen, grinje i mačije i pseće dlake.

Program za veoma osetljiv veš: koristite program  za pranje veoma osetljivih odevnih predmeta koji imaju aplikacije od štrasa i šljokica.

Preporučujemo da odeću okrenete da se pere sa unutrašnje strane, kao i da male odevne predmete stavite u vrećicu za pranje koja je za to namenjena. Za najbolje rezultate preporučujemo korišćenje tečnog deterdženta namenjenog za pranje osetljivih odevnih predmeta.

Za pranje **Swile i Zavesa** preporučujemo da odaberete program  i aktivirate opciju  : mašina će završiti s radom a voda će i dalje ostati u bubnju sa lampicom  koja će blinkati. Da izbacite vodu i izvadite veš iz mašine, pritisnite dugme START/PAUZA ili dugme .

Vuna: Program za vunu ove mašine za pranje veša je dobio prestižno priznanje od kompanije Woolmark, koje potvrđuje da mašina može da pere vunene odevne predmete, čak i one na kojima postoji oznaka da mogu da se peru samo na ruke. Pranje se mora vršiti u skladu sa uputstvima koja su navedena na garderobi kao i uputstvima koje je dao proizvođač mašine. Hotpoint-Ariston je prva mašina koja je dobila od kompanije Woolmark sertifikat Woolmark Apparel Care – Platinum za svoje karakteristike pranja i adekvatnu potrošnju vode i električne energije.



Uporne mrlje: Uporne mrlje treba tretirati sapunom pre nego što artikal stavite u mašinu da se pere (koristite program za Pamuk sa fazom prepranja).

Sistem raspoređivanja veša unutar mašine

Kako bi se izbegle preterane vibracije i kako bi se veš unutar mašine ravnomerno rasporedio, pre svake centrifuge, bubanj se kontinuirano rotira brzinom malo većom od normalne brzine pranja. Ukoliko nakon nekoliko pokušaja veš i dalje nije podjednako raspoređen unutar mašine, centrifuga će raditi s malo manje obrtaja u minuti nego što ste podesili.

Ukoliko je veš izrazito loše raspoređen unutar mašine, mašina će nastaviti s brzinom obrtaja koja doprinosi raspoređivanju veša, umesto da započne sa centrifugom.

Preporučujemo da kad stavljate veš u mašinu vodite računa da mešate manje i veće odevne artikle.

Mere opreza i saveti

! Ova mašina za pranje veša je dizajnirana i napravljena u skladu sa svim međunarodnim regulativama o bezbednosti. Sledeće informacije vam dajemo radi vaše bezbednosti i potrebno ih je sve pažljivo pročitati.

Opšte bezbednosne mere

- Ovaj uređaj nije predviđen za profesionalnu već za kućnu upotrebu.
- Ovu mašinu za sušenje veša ne smeju koristiti osobe (uključujući i decu) koje imaju smanjene mentalne, fizičke i čulne kapacitete ili one osobe koje nemaju iskustva i znanja, osim ukoliko nisu nadgledane ili upućene u korišćenje ovog uređaja od strane osobe koja je odgovorna za njihovu bezbednost. Nadgledajte decu kako se ne bi igrala s mašinom.
- Nikada nemojte dodirivati mašinu za pranje veša dok ste bos ili dok su vam ruke ili noge mokre.
- Nikada nemojte vući kabl ili mašinu kako biste izvukli kabl iz utičnice na zidu. Uхватите utikač i povucite.

- Nemojte dodirivati vodu koja izlazi iz mašine jer može biti vrela.
- Nemojte na silu otvarati vrata mašine: ovim možete oštetiti sigurnosni mehanizam za zatvaranje koji je namenjen da spreči slučajna otvaranja.
- U slučaju kvara, ni u kom slučaju nemojte dirati unutrašnje delove mašine kako biste pokušali da je sami popravite.
- Uvek držite decu dalje od mašine dok radi.
- Ukoliko morate da je premestite, učinite to uz pomoć dvoje ili troje ljudi i uradite to veoma pažljivo. Nikada nemojte pokušavati da to uradite sami, jer je mašina veoma teška.
- Pre stavljanja veša u mašinu, proverite da li je bubanj prazan.

Odlaganje ambalaže

- Poštujte lokalne zakone kako bi ambalaža mogla biti reciklirana.
- Evropski zakon 2002/96/CE o Odlaganju Električne i Elektronske Opreme, zahteva da se stari kućni aparati ne bacaju zajedno s drugim otpacima u obične kontejnere. Stari kućni aparati moraju se sakupiti odvojeno kako bi se poboljšala reciklaža materijala od kojih su napravljeni i kako bi se redukovao njihov uticaj na ljudsko zdravlje i životnu sredinu. Simbol precrtane kante na vašem uređaju vas podseća na ovu obavezu, a to je da kada želite da bacite svoj stari uređaj, morate da se pobrinete da se odveze na predviđeno mesto. Potrošači su dužni da kontaktiraju lokalne predstavnike vlasti ili radnju u kojoj su kupili uređaj kako bi dobili informaciju o tome kako i gde da bace svoj stari uređaj.

Ručno otvaranje vrata mašine

Ukoliko ne možete otvoriti vrata mašine zbog nestanka struje a želite da izvadite veš, postupite po sledećim uputstvima:

1. Izvadite utikač iz utičnice;
2. Proverite da li je nivo vode unutar mašine niži od vrata; ukoliko je viši, izbacite višak vode uz pomoć creva za izbacivanje vode i kofe koju ćete postaviti kako je prikazano na *ilustraciji*;

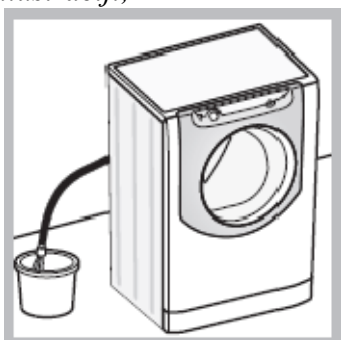

3. Uklonite uz pomoć šrafcigera panel koji prekriva najniži prednji deo mašine (*vidi sliku*);

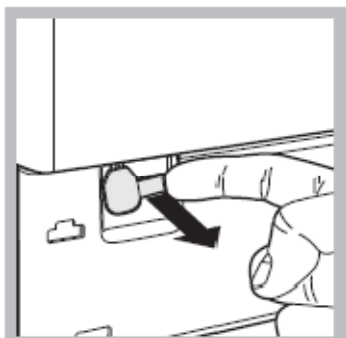

4. Uz pomoć jezička koji je prikazan na slici, povucite unapred plastičnu kopčicu sve dok ne izađe napolje. Povucite je na dole sve dok ne čujete „klik“, što znači da su vrata otključana.

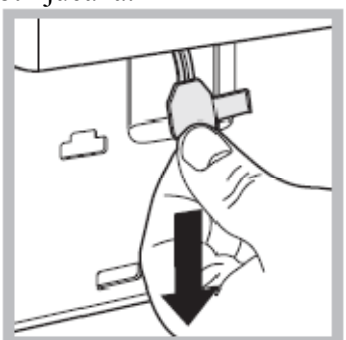

5. Otvorite vrata; ukoliko je to još uvek nemoguće, ponovite ceo postupak;
6. Vratite sve nazad, vodeći računa da su kukice u pravim rupicama pre nego što panel vratite na mašinu.

Čišćenje i održavanje mašine

Isključivanje iz struje i isključivanje dotoka vode

- Isključite dotok vode nakon svakog pranja. Ovim ćete smanjiti trošenje sistema za vodu vaše mašine i sprečiti curenje.
- Pre čišćenja mašine ili bilo kakvog vida održavanja, isključite je iz struje

Čišćenje uređaja

Spoljni i gumeni delove vaše mašine, mogu se čistiti mekom krpom pokvašenom u rastvoru blagog sapuna i mlake vode. Nemojte koristiti rastvore i abrazivna sredstva.

Čišćenje posude za deterđent

Izvadite posudu za deterđent tako što ćete pritisnuti polugicu (1) i povući posudu napolje (2) (vidi sliku).

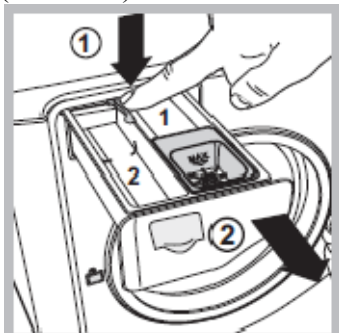

Operite je pod mlazom vode; ovo treba često raditi.

Kontrola bubnja

- Uvek ostavite vrata mašine malo otvorena kako se unutar mašine ne bi stvarali neprijatni mirisi.

Čišćenje pumpe

Ova mašina za pranje veša ima samočišćeću pumpu kojoj ne treba nikakvo održavanje. Ponekad, mali predmeti (npr. novčići, dugmići) mogu upasti u pretkomoru koja štiti pumpu a koja se nalazi na nižem delu iste.

! Proverite da li se ciklus pranja završio i isključite uređaj iz struje.

Kako prići pretkomori:

1. Uklonite panel koja pokriva pumpu na dnu prednjeg dela mašine tako što ćete ga pritisnuti na centralnom delu a zatim povući nadole držeći ga sa obe strane sve dok ga ne skinete (vidi sliku);

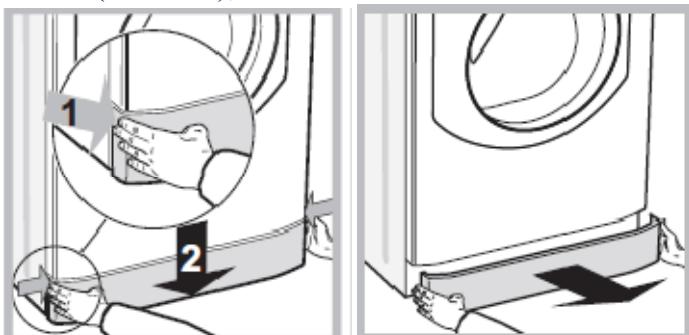

2. Postavite posudu ispred mašine u koju će da iscureti nakupljena voda (otprilike 1,5 l) (vidi sliku);

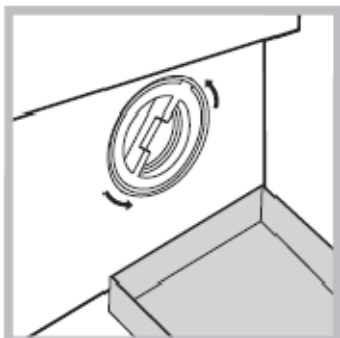

3. Odvrnite poklopac u pravcu suprotnom kazaljka na satu (*vidi sliku*)
4. Dobro očistite unutrašnjost;
5. Vratite poklopac nazad i zašrafite ga;
6. Vratite panel nazad, vodeći računa da kukice uđu u svoja ležišta, pre nego što panel nalegne na uređaj.

Kontrola gumenog creva za vodu

Proverite gumeno crevo za vodu makar jednom godišnje. Ukoliko vidite na njemu pukotine, odmah ga zamenite: u toku pranja veša, pritisak vode je veoma jak i naprslo crevo može lako da pukne.

Rešavanje problema

Vaša mašina za pranje veša može da prikaže nepravilnosti u radu. Pre nego što pozovete servis (*vidi „Servis“*), proverite da li se problem možda može jednostavno rešiti i to konsultovanjem sledeće liste.

Problem

Mogući uzrok/Rešenje:

Mašina za veš neće da se upali.



- *Nije uključena u struju, ili nedovoljno da bi napravila kontakt.
- *Nestala je struja

Ciklus pranja neće da započne



- *Vrata mašine nisu dobro zatvorena.
- *Dugme START/PAUZA nije pritisnuto
- *Nije otvorena slavina za vodu
- *Podesili ste ODLOŽENI START.

Mašina neće da puni vodu

- *Crevo za dotok vode nije povezano na slavinu
- *Crevo je savijeno
- *Slavina za dotok vode nije otvorena
- *Nestala je voda
- *Pritisak vode nije dovoljno jak

- Vrata mašine ostaju zaključana**
- *Dugme START/PAUZA nije pritisnuto
 - *Ukoliko ste odabrali opciju  „Lako peglanje“, kada se program završi, mašina lagano vrti bubanj; ukoliko želite da se program u potpunosti završi, pritisnite dugme START/PAUZA ili dugme za  „Lako peglanje“.
- Mašina neprekidno puni i izbacuje vodu**
- *Crevo za izbacivanje vode nije podešeno između 65 i 100 cm od poda (*vidi „Instalacija“*)
 - *Slobodan kraj creva za izbacivanje vode se nalazi uronjen u vodu (*vidi „Instalacija“*)
 - *Ukoliko živite na višim spratovima u zgradi, možda postoji opšti problem s izbacivanjem vode koji čini da mašina neprekidno puni i izbacuje vodu. Za ovaj problem postoji rešenje u vidu posebnog ventila koji se može kupiti u specijalizovanim radnjama.
 - *Zidni sistem za izbacivanje vode nema ventil za odušak.
- Mašina ne izbacuje vodu i ne vrti centrifugu**
- *Izabrani program pranja ne predviđa izbacivanje vode: neki programi zahtevaju da se ručno podese izbacivanje vode (*vidi „Programi i dodatne opcije“*)
 - *Upaljena je funkcija za „Lako Peglanje“: kako biste završili program pranja, pritisnite dugme START/PAUZA (*vidi „Programi i opcije“*)
 - *Presavijeno je crevo za izbacivanje vode (*vidi „Instalacija“*)
 - *Kanal za izbacivanje vode je zapušten.
- Mašina dosta vibrira u toku centrifuge**
- *Bubanj nije dobro odblokiran u toku instalacije (*vidi „Instalacija“*)
 - *Mašina nije dobro iznivelisana (*vidi „Instalacija“*)
 - *Mašina je tesno pritisnuta između nameštaja i zida (*vidi „Instalacija“*)
 - *Veš nije dobro raspoređen unutar mašine (*vidi „Opis mašine“*).
- Mašina za veš curi**
- *Crevo za dotok vode nije dobro pričvršćeno (*vidi „Instalacija“*)
 - *Posuda za deterđent je zapušena (za čišćenje iste, *vidi „Čišćenje i održavanje mašine“*)

	*Crevo za izbacivanje vode nije dobro povezano (vidi „Instalacija“)
Ikonice koje odgovaraju „Fazama pranja“ brzo trepere istovremeno s lampicom za ON/OFF	*Ugasite mašinu i izvadite utikač iz utičnice; sačekajte otprilike 1 minut i zatim ga ponovo upalite. Ukoliko problem i dalje postoji, pozovite Servis.
Stvara se previše pene.	*Deterdžent koji upotrebljavate nije za mašinsku upotrebu (mora biti naglašeno na njemu da je «za pranje u veš mašinama» ili za «ručno i mašinsko pranje») *Stavljate previše deterdženta
Vrata mašine ostaju zaključana	*Sledite proceduru za ručno otključavanje (vidi „Mere opreza i saveti“).

! Napomena: Ako želite da izađete iz modaliteta „Demo“, istovremeno pritisnite i držite 3 sekunde dugmiće  „ON/OFF“ i  „START/PAUZA“.

Servis

Pre nego što pozovete Servis:

- Proverite da li možete sami da rešite problem (vidi „Rešavanje problema“);
- Ponovo startujte program da vidite da li se problem sam rešio;
- Ukoliko to nije slučaj, kontaktirajte ovlašćeni Servisni Centar čiji telefonski broj koji piše na sertifikatu o garanciji.

! Ukoliko mašina nije bila dobro instalirana ili nije korišćena u skladu s uputstvima, servis će vam biti naplaćen.

! Uvek tražite ovlašćenog servisera.

Obavestite osobu iz servisa o:

- tipu kvara
- modelu uređaja (Mod.);
- serijskom broju (S/N);

Ove informacije možete pronaći na tablici s podacima koja se nalazi na vašoj veš mašini.