

## UPUTSTVO ZA UPOTREBU

### MAŠINA ZA PRANJE I SUŠENJE VEŠA WDD 10760 BX

! Ovaj simbol vas podseća da pročitate uputstvo za upotrebu.

#### SADRŽAJ

##### **Instalacija, 14-15**

Skidanje ambalaže i nivelisanje  
Povezivanje struje i vode  
Prvi program pranja  
Tehnički podaci

##### **Opis mašine za pranje i sušenje veša, 16-17**

Komandna tabla  
Displej

##### **Uključivanje programa pranja i/ili sušenja, 18**

##### **Programi i dodatne opcije, 19**

Tabela s programima  
Dodatne opcije pranja

##### **Deterdžent i veš, 20**

Posuda za deterdžent  
Pripremanje veša za pranje  
Posebni odevni predmeti  
Sistem raspoređivanja veša

##### **Mere opreza i saveti, 21**

Opšta bezbednosna upozorenja  
Odlaganje ambalaže  
Ručno otvaranje vrata mašine

##### **Čišćenje i održavanje mašine, 22**

Isključivanje dotoka vode i struje  
Čišćenje mašine za pranje i sušenje veša  
Čišćenje posude za deterdžent  
Kontrola vrata i bubnja  
Čišćenje pumpe  
Kontrola gumenog creva za vodu

##### **Rešavanje problema, 23**

## Servis, 24

### Instalacija

!Čuvajte ovo uputstvo za upotrebu, kako biste u njemu mogli proveriti stvari koje vas zanimaju. Ukoliko prodate ili preselite uređaj, vodite računa o tome da ovo uputstvo ode zajedno sa mašinom, kako bi se novi vlasnici informisali o tome kako rukovati njome.

!Pažljivo pročitajte uputstva: ovde su važne informacije o instalaciji, korišćenju i bezbednosti.

### Skidanje ambalaže i nivelisanje

#### Skidanje ambalaže

1. Skinite ambalažu sa mašine za pranje i sušenje veša.
2. Proverite da li je mašina oštećena u toku transporta.  
Ukoliko jeste, ne instalirajte je i kontaktirajte svog prodavca.
3. Uklonite četiri zaštitna šrafa za transport i gumeni umetak koji se nalazi na zadnjem delu mašine (*vidi sliku*).
4. Zatvorite otvore koristeći plastične čepove koje ste dobili sa mašinom.
5. Čuvajte sve delove: biće vam ponovo potrebni ukoliko budete morali mašinu da preselite na drugu lokaciju.

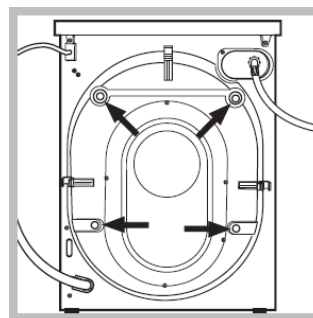

!Materijal u kome je mašina bila upakovana nije igračka za decu.

#### Nivelisanje

1. Instalirajte mašinu za pranje veša na čvrstu i ravnu površinu, tako da se ne naslanja na zid ili drugi nameštaj.
2. Ukoliko pod nije savršeno horizontalan, svaku nepravilnost možete ispraviti tako što ćete zategnuti ili popustiti prednje nožice koje mogu da se podešavaju (pogledati sliku); nagib meren u odnosu na gornju ploču mašine, ne sme preći 2°.

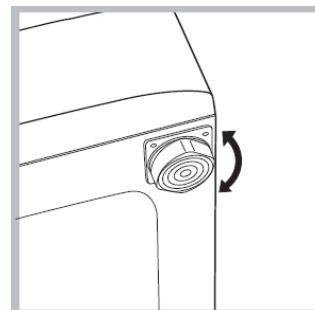

Pažljivo nivelisanje vaše mašine doprinosi njenoj stabilnosti i na taj način se izbegavaju vibracije, buka i pomeranje u toku rada. Ukoliko je mašina postavljena na tepih ili prostirku, podesite nogice na taj način da ostane dovoljno prostora za cirkulaciju vazduha ispod.

## Povezivanje struje i vode

### Povezivanje creva za vodu

1. Stavite gumicu A na kraj gumenog creva koje ćete zatim povezati na slavinu s hladnom vodom i pri tome koristite spoj s navojem  $\frac{3}{4}$  gas (vidi sliku). Pre nego što ovo uradite, pustite vodu da curi sve dok nije savršeno čista i providna.
2. Povežite drugi kraj creva s mašinom, i to na dotok za hladnu vodu na mašini koji se nalazi na vrhu s desne strane na zadnjoj strani mašine. (vidi sliku).
3. Vodite računa o tome da crevo nije presavijeno ili priklješteno.

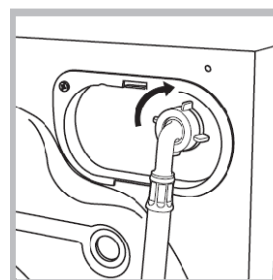
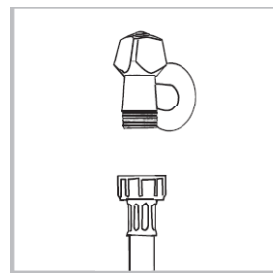

!Pritisak vode u slavini mora biti u okviru vrednosti koje su naznačene na tabeli s Tehničkim karakteristikama (vidi u produžetku).

!Ukoliko crevo za dotok vode nije dovoljno dugačko, pozovite specijalizovanu radnju ili ovlašćenog servisera.

!Nikada nemojte koristiti već korišćena creva za vodu.

!Koristite opremu koju ste dobili s mašinom.

### Povezivanje creva za izbacivanje vode

Povežite crevo za izbacivanje vode na odvodni kanal (kanalizaciju) ili na zidni odvod koji mora biti između 65 i 100 cm od poda. Vodite računa pri tome da se crevo ne savija.

Kao alternativu, možete ga staviti na ivicu lavaboja ili kade i pričvrstiti vodicom koju ste dobili s mašinom (vidi sliku). Slobodni kraj creva ne sme biti pod vodom.

!Ne preporučujemo korišćenje produžetaka za crevo; ukoliko je to zaista neophodno, produžetak mora biti istog prečnika kao i originalno crevo i ne sme preći 150 cm u dužini.

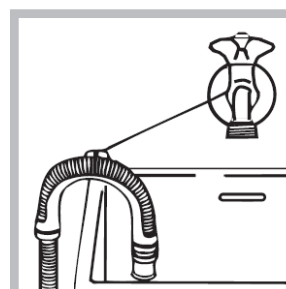
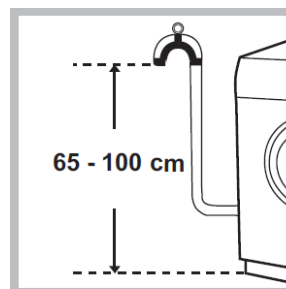

### Povezivanje struje

Pre nego što povežete uređaj na struju, proverite sledeće:

- \*da li utičnica ima uzemljenje koje je u skladu sa važećim normama;
- \*da li je utičnica u stanju da podnese maksimalnu snagu uređaja koja je navedena na tabeli s Tehničkim karakteristikama (vidi u produžetku);
- \*da li je napon struje u okviru vrednosti koje su navedene na tabeli s Tehničkim karakteristikama (vidi u produžetku);

\*da li utičnica odgovara utikaču mašine za pranje i sušenje veša. Ukoliko ne odgovara, zamenite utičnicu ili kabl.

!Mašina za pranje i sušenje veša ne treba da se instalira na otvorenom, čak ni ukoliko prostor ima nadstrešnicu. Može biti veoma opasno ako je uređaj izložen kiši ili oluji.

!Kada instalirate mašinu vodite računa o tome da je postavite blizu utičnice.

!Nemojte koristiti produžne kablove ili višestruke utičnice.



!Kabl za dovod struje ne sme nikada biti presavijen ili pritisnut.

!Kabl za dovod struje može zameniti jedino ovlašćeni serviser.

Upozorenje! Proizvođač se odriče svake odgovornosti ukoliko se ove norme ne poštuju.

### Prvi program pranja

Pošto ste instalirali mašinu a pre nego što je prvi put koristite, pustite da odradi program „Automatskog čišćenja“, sa deterdžentom i bez veša.

|   |  |
|---|--|
| Tehničke karakteristike   |  |
| Model   | WDD 10760 BX   |
| Dimenzije   | širina 59,5 cm<br>visina 85 cm<br>dubina 60,5 cm   |
| Kapacitet   | od 1 do 10 kg za pranje<br>od 1 do 7 kg za sušenje   |
| Električno napajanje  | videti na tablici s tehničkim podacima<br>koja se nalazi na samoj mašini   |
| Povezivanje na vodu   | maksimalni pritisak 1 MPa (10 bar)<br>minimalni pritisak 0,05 MPa (0,5 bar)<br>kapacitet bubnja 71 litar   |
| Broj obrtaja centrifuge   | do 1600 obrtaja u minuti   |
| Kontrolni program po propisu<br>EN 50229  | <b>pranje:</b> program  ; temperatura 60°C, s 10 kg veša.<br><b>sušenje:</b> sušenje manje količine veša treba vršiti programom „EXTRA“, a veš treba da se sastoji od 3 čaršava, 2 jastučnice i 1 peškira; sušenje preostalog veša se vrši programom „EXTRA“. |
| <b>CE</b>  | Ova mašina je u skladu sa sledećim zakonima Evropske Unije:<br>- 2004/108/CE   |

(Elektromagnetna kompatibilnost)  
 - 2002/96/CE  
 - 2006/95/CE (Niski napon)

## Opis mašine za pranje i sušenje veša

### Komandna tabla

#### Control panel

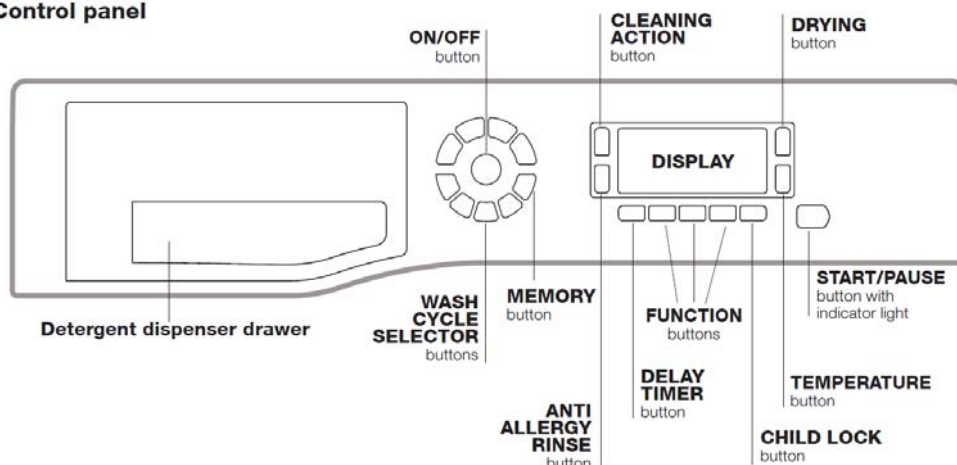

Posuda za deterdžent

Dugme za paljenje i gašenje

Programator

Dugme MEMO

Dugme za odabir načina pranja

Dugme za podešavanje ispiranja

Dugme za podešavanje odloženog starta

Displej

Dugmići za odabir opcija pranja

Dugme za sušenje

Dugme za zaključavanje tastature

Dugme za podešavanje temperature

Dugme s lampicom za puštanje programa u rad/pauzu

**Posuda za deterdžent:** ovde se stavljaju deterdžent i aditivi (vidi „Deterdžent i veš“).

**Dugme za paljenje i gašenje ON/OFF**  : pritisnite ga kratko kako biste mašinu upalili ili ugasili. Ukoliko lampica za START/PAUZU polako blinka u zelenoj boji to pokazuje da je mašina upaljena. Ako želite da ugasite mašinu u toku njenog rada, pritisnite i držite ovo dugme oko 3 sekunde; ukoliko dugme pritisnete kratko ili slučajno, mašina se neće ugasiti.

Ako mašinu ugasite u toku rada programa pranja, program će biti poništen.

**Programator:** služi za podešavanje programa pranja (vidi „Tabelu sa programima pranja“).

**Dugme MEMO:** držite pritisnuto ovo dugme ukoliko hoćete da memorišete program i druge dodatne opcije koje ste podesili. Ukoliko kasnije želite da pustite isti program, dovoljno je da pritisnete ovo dugme.



**Dugmići za odabir opcija pranja:** pritisnite dugme ako želite da odaberete neku od dodatnih opcija pranja. Na displeju će se upaliti odgovarajuća lampica.

**Dugme za odabir načina pranja**  : pritisnite dugme da odaberete željeni intenzitet pranja veša.

**Dugme za podešavanje ispiranja**  : pritisnite dugme da odaberete željeni način ispiranja.

**Dugme za sušenje**  : ovim dugmetom birate željeni program sušenja.

**Dugme za podešavanje temperature**  : pritisnite ga ukoliko želite da smanjite temperaturu; vrednost će se prikazati na displeju.

**Dugme za ZAKLJUČAVANJE TASTATURE**  : ukoliko želite da zaključate komandnu tablu, pritisnite i držite dugme oko 2 sekunde. Kada se simbol  upali, komandna tabla je zaključana. To znači da ćete sprečiti slučajno menjanje programa, posebno ako u kući ima dece. Ukoliko želite da **ponišтите** ovu opciju, ponovo pritisnite i držite ovo dugme oko 2 sekunde.

**Dugme za ODLOŽENI START**  : pritisnjajte ga ukoliko želite da podesite da mašina kasnije počne s radom; vreme odloženog starta se prikazuje na displeju.

**Dugme s lampicom za START/PAUZU:** Kada lampica polako treperi u zelenoj boji, pritisnite dugme kako bi počeo program pranja. Kada program pranja počne, lampica će ostati konstantno upaljena. Ako želite da pauzirate pranje, pritisnite dugme ponovo; lampica će trepereti u narandžastoj boji. Ukoliko simbol  nije upaljen, vrata mašine se mogu otvoriti. Ukoliko želite da nastavite pranje od trenutka u kome je prekinuto, pritisnite ponovo ovo dugme.

### Modalitet rada Standby

Ova mašina za pranje veša, u skladu sa ovim zakonima koji se odnose na štednju električne energije, poseduje sistem autogašenja (stand by) koji se aktivira 30 minuta nakon što se mašina ne koristi. Pritisnite kratko dugme ON-OFF i sačekajte da se mašina ponovo aktivira.

### Displej

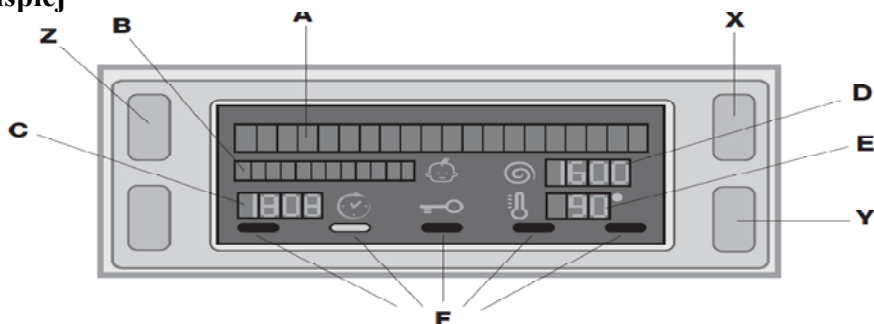

Displej je vrlo koristan pri programiranju mašine i pruža vam veliki broj informacija.

U dva gornja reda, **A** i **B** se prikazuju odabrani program pranja ili odabrana vrsta sušenja, faza pranja koja je u toku (odabrana vrsta ili vreme sušenja veša) i svi ostali podaci koji se tiču toka programa.

U delu displeja označenom pod **C** se prikazuje vreme koje je preostalo do kraja programa pranja koji je u toku a u slučaju da je podešen ODLOŽENI START, prikazuje se vreme koje je preostalo do početka rada.

U delu displeja označenom pod **D** se prikazuje maksimalni broj obrtaja centrifuge koji mašina može vršiti za zadati program; ukoliko program ne predviđa centrifugu, ovaj deo displeja ostaje ugašen.

U delu displeja označenom slovom **E** se prikazuje maksimalna temperatura koju mašina može dostići za zadati program; ukoliko program predviđa pranje u hladnoj vodi, ovaj deo displeja ostaje ugašen.

Lampice **F** se odnose na opcije i pale se kada je odabrana funkcija kompatibilna sa podešenim programom.

#### **Lampica za ZAKLJUČANA VRATA :**

Kada je upaljena, to znači da su vrata zaključana kako bi se izbeglo njihovo nehотиčno otvaranje; da bi se izbegli kvarovi, potrebno je sačekati da se lampica ugasi pre nego što otvorite vrata.

**NAPOMENA:** ako je aktivirana opcija ODLOŽENI START, vrata mašine se ne mogu otvoriti. Ako želite da otvorite vrata, pauzirajte mašinu tako što ćete pritisnuti dugme START/PAUZA.

**!** Kada prvi put upalite mašinu, tražiće vam da odaberete jezik a displej će automatski aktivirati meni za odabir jezika. Da biste odabrali željeni jezik, pritisnite dugmiće **X** i **Y**, a da potvrdite izbor, pritisnite dugme **Z**.

Ukoliko želite da promenite jezik, ugastite mašinu, pritisnite **istovremeno** dugmiće **X**, **Y**, **Z** sve dok ne čujete zvučni signal, kada će se ponovo pojaviti meni za odabir jezika.

#### **Uključivanje programa pranja i/ili sušenja**

- 1. UPALITE MAŠINU.** Pritisnite dugme **(I)**; na displeju će se pojaviti natpis „AKTIVIRANJE U TOKU“ Lampica za START/PAUZU će polako blinkati u zelenoj boji.
- 2. STAVITE VEŠ.** Otvorite vrata mašine. Stavite veš koji želite da perete, vodeći računa da ne prekoračite maksimalni kapacitet za određeni program naznačen na tabeli sa programima (u produžetku).
- 3. SIPAJTE DETERDŽENT.** Izvucite fioku i sipajte deterdžent u odgovarajući odeljak, kao što je opisano u poglavlju „Deterdžent i veš“.
- 4. ZATVORITE VRATA MAŠINE.**

5. **ODABERITE PROGRAM PRANJA.** Pritisnite jedno od dugmića PROGRAMATORA da odaberete željeni program pranja; naziv programa će se pojaviti na displeju; Temperatura i brzina obrtaja centrifuge za taj program će se takođe upaliti a možete ih podesiti i ručno. Trajanje programa pranja će se takođe pojaviti na displeju.
6. **PERSONALIZUJTE PROGRAM PRANJA.** Upotrebite odgovarajuće dugmiće na komandnoj tabli:

**Promena temperature.** Mašina automatski podešava maksimalnu vrednost temperature za program koji ste podesili. Ova temperatura se ne može menjati. Temperatura se može smanjivati pritiskom na dugme , sve dok ne dođete do pranja u hladnoj vodi „OFF“. Ukoliko dugme pritisnete još jednom, vratite se na početne, maksimalne vrednosti.

! Izuzetak: ukoliko odaberete program  (drugi pritisak dugmeta), temperatura se može povećati do 90°C.

#### **Podešavanje odloženog starta.**

Ukoliko želite da odložite početak rada za odabrani program, pritisnite odgovarajuće dugme sve dok ne dođete do željenog vremena odlaganja. Kada je ova opcija aktivirana, na displeju će se upaliti simbol . Ako želite da ugasis odloženi start, pritisnite isto dugme sve dok se na displeju ne pojavi natpis „OFF“.

#### **Podešavanje programa sušenja**

Pritiskom na dugme  podešavate željenu vrstu sušenja.

Predviđene su dve mogućnosti:

**A** - Na osnovu toga koliko želite da veš bude suv:

*Peglanje:* podesno za odevne predmete koji će se nakon sušenja peglati. Vлага koja posle sušenja ostaje u vešu, ublažava nabore i zbog toga se veš lakše pegla.

*Vešalica:* podesno za odevne predmete koji se ne moraju u potpunosti osušiti u mašini.

*Orman:* podesno za odevne predmete koji se mogu odložiti u orman neposredno nakon sušenja bez peglanja.

*Extra:* podesno za odevne predmete koji se moraju u potpunosti osušiti, kao što su bade mantili i peškiri.

**B** - Na osnovu podešenog vremena: između **20** i **180** minuta.

Ukoliko želite da isključite program sušenja, pritisnite odgovarajuće dugme sve dok se na displeju ne pojavi natpis OFF.

Ukoliko je težina veša koji perete a zatim sušite veća od predviđenog maksimuma u kilogramima, veš je potrebno prvo oprati, a kada se program završi, podeliti ga na dva dela i osušiti prvo jedan deo pa drugi.

Pratite instrukcije za „**Samo sušenje**“. Ponovite proceduru i za ostatak veša.

**Napomena:** Period za hlađenje veša ide na kraju svakog programa sušenja.

#### **Samo sušenje**

Odaberite vrstu sušenja dugmićima za PROGRAME () na osnovu tipa tkanine; zatim podesite željenu vrstu sušenja dugmetom za SUŠENJE .



Ukoliko programatorom odaberete program za sušenje pamuka i pritisnete „Eco“, aktiviraćete automatski program sušenja koji štedi električnu energiju zahvaljujući optimalnoj kombinaciji temperature vazduha i trajanja programa; na displeju će stajati „Eco“ nivo osušenosti veša.

### Podešavanje intenziteta pranja

Opcija  optimizuje program pranja na osnovu toga koliko je veš zaprljan i na osnovu toga koliko želite da program bude intenzivan.

Odaberite program pranja: program automatski bira „Normalni“ intenzitet pranja, tj. fabrički je podešen za odevne predmete koji su prosečno prljavi (ova opcija nije moguća kod programa za „Vunu“, gde je program automatski podešen na „Blagi“).

Ako je odeća dosta prljava, pritisnite dugme  sve dok ne dođete do opcije „Intenzivni“. Ova opcija garantuje visoke performanse pranja zahvaljujući većoj količini vode koja se koristi u početnoj fazi programa i zahvaljujući većem broju rotacija bubnja. Ovo je posebno korisno kod uklanjanja upornih mrlja.

Ova opcija se može koristiti **sa** ili **bez** varikine. Ukoliko želite da operete veš samo u varikini, sipajte varikinu u dodatnu posudicu **4** koja se nalazi u odeljku **1**. Kada sipate varikinu, pazite da ne sipate preko nivoa koji je označen sa „max“ na osovini u sredini (*vidi sliku na strani 20*).

Za odevne predmete koji nisu mnogo prljavi ili za osetljivije tkanine, pritisnite dugme  sve dok ne dođete do opcije „Blagi“.

Program će redukovati broj obrtaja bubnja kako bi rezultati pranja bili savršeni i kod osetljivih odevnih predmeta.

### Podešavanje vrste ispiranja veša

Opcija  vam omogućava da odaberete željenu vrstu ispiranja veša kako koža osetljivih osoba ne bi bila iritirana. Na prvi pritisak dugmeta, podešava se „Extra ispiranje“ koje omogućava dodatno ispiranje u odnosu na standardni program. Na taj način se eliminišu svi tragovi deterdženta. Na drugi pritisak dugmeta, podešava se opcija „Osetljiva koža“ koja omogućava dva dodatna ispiranja u odnosu na standardni program. Posebno se preporučuje osobama koje imaju veoma osetljivu kožu. Na treći pritisak dugmeta, podešava se „Antialergijska“ opcija, koja omogućava tri dodatna ispiranja u odnosu na standardni program, kako bi se iz veša uklonili glavni alergeni kao što su polen, grinje, mačija i pseća dlaka. Ako dugme pritisnete još jednom, vratiće se „Normalno ispiranje“. Ukoliko nije moguće podesiti neku opciju ili promeniti postojeću, na displeju će se prikazati „Nije dozvoljeno“.

### Promena karakteristika programa pranja.

- Pritisnite dugme da aktivirate opciju; ikonica koja odgovara opciji će se upaliti.
- Pritisnite dugme ponovo ukoliko želite da poništite istu opciju; lampica će se ugasiti.

! Ukoliko odabrana opcija nije kompatibilna sa prethodno podešenim programom pranja, lampica će blinkati i opcija neće biti aktivirana.

! Ukoliko odabrana opcija nije kompatibilna s drugom, prethodno odabranom opcijom, lampica koja odgovara prvoj opciji će blinkati i samo će druga opcija biti aktivirana; odgovarajuća lampica će ostati konstantno upaljena.

! Pojedine opcije utiču na ukupno trajanje programa pranja i takođe mogu usloviti drugačiju preporučenu količinu veša za pranje.

**7. STARTOVANJE PROGRAMA.** Pritisnite dugme START/PAUZA. Odgovarajuća lampica ostaje konstantno upaljena (zeleno) a vrata mašine se zaključavaju (pali se takođe lampica koja označava da su vrata blokirana ). U toku pranja, na displeju će stajati naziv faze programa koja je u toku. Ukoliko želite da promenite program pranja dok program traje, **pauzirajte mašinu** pritiskom na dugme START/PAUZA (lampica lagano treperi narandžastom bojom); zatim odaberite željeni program i ponovo pritisnite isto dugme.

Ukoliko želite da otvorite vrata mašine dok pranje traje, pritisnite dugme START/PAUZA; ukoliko je lampica za zaključana vrata  ugašena, moguće je otvoriti vrata. Ponovo pritisnite dugme START/PAUZA da ponovo pokrenete program od tačke na kojoj ste ga prekinuli.

**8. KRAJ PROGRAMA PRANJA.** Tekst „END“ će se upaliti na displeju kada se program pranja završi. Vrata mašine se mogu otvoriti kada se simbol za ZAKLJUČANA VRATA  ugasi. Otvorite vrata, izvadite veš i ugasi mašinu.

! Ukoliko želite da poništite program koji je već počeo s radom, pritisnite i držite dugme (1). Program će biti zaustavljen i mašina će se ugasi.

## Podšavanje programa

### Tabela s programima.



| Program | Opis programa   | Max. temperatura (°C) | Max broj obrtaja centrifuge (r.p.m.) | Sušenje | Deterdžent |        |              |           | Maksimalni kapacitet pranja (kg) | Trajanje programa                                     |
|---------|---|-----------------------|--------------------------------------|---------|------------|--------|--------------|-----------|----------------------------------|---|
|         |   |                       |                                      |         | Prepranje  | Pranje | Izbeljivanje | Omekšivač |                                  |   |
|         | <b>Program za uklanjanje fleka</b>  | 40°                   | 1600                                 | •       | -          | •      | -            | •         | 6                                | Trajanje programa pranja možete proveriti na displeju |
|         | <b>Pamuk sa prepranjem</b> (1. pritisak dugmeta): veoma zaprljan beli veš.              | 90°                   | 1600                                 | •       | •          | •      | -            | •         | 10                               |   |
|         | <b>Pamuk (1)</b> (2. pritisak dugmeta): veoma zaprljan beli veš i veš otpornih boja.    | 60° (Max.90°)         | 1600                                 | •       | -          | •      | •            | •         | 10                               |   |
|         | <b>Beli Pamuk (2)</b> (3. pritisak dugmeta): malo zaprljan beli veš i veš otpornih boja | 40°                   | 1600                                 | •       | -          | •      | •            | •         | 10                               |   |
|         | <b>Sintetika otporan veš</b> (1. pritisak dugmeta): veoma zaprljan veš otpornih boja    | 60°                   | 800                                  | •       | -          | •      | •            | •         | 5                                |   |
|         | <b>Sintetika otporan veš</b> (3) (1. pritisak dugmeta):                                 | 40°                   | 800                                  | •       | -          | •      | •            | •         | 5                                |   |

MAŠINA ZA PRANJE I SUŠENJE VEŠA WDD 10760 BX

|          |  |     |      |   |   |   |   |   |     |
|----------|--|-----|------|---|---|---|---|---|-----|
|          | veoma zaprljan veš otpornih boja   |     |      |   |   |   |   |   |     |
|          | <b>Sintetika osetljivi veš</b> (2. pritisak dugmeta): manje zaprljan veš otpornih boja   | 40° | 800  | ● | - | ● | ● | ● | 5   |
|          | <b>Osetljiv veš</b>  | 30° | 0    | ● | - | ● | - | ● | 1   |
| <b>M</b> | <b>Memo:</b> omogućava vam da memorišete bilo kakav program pranja   |     |      |   |   |   |   |   |     |
|          | <b>Woolmark Platinum (Vuna):</b> Za vunu, kašmir, itd...   | 40° | 800  | ● | - | ● | - | ● | 2,5 |
|          | <b>Brzo pranje 30°:</b> (1. pritisak dugmeta): služi za brzo osvežavanje malo zaprljanih odevnih predmeta (nije pogodno za vunu, svilu i odeću koja se pere na ruke) | 30° | 800  | ● | - | ● | - | ● | 4   |
|          | <b>Pranje &amp; Sušenje</b> (2. pritisak dugmeta)  | 30° | 1600 | ● | - | ● | - | ● | 1   |
|          | <b>Sušenje pamuka</b> (1. pritisak dugmeta)  | -   | -    | ● | - | - | - | - | 7   |
|          | <b>Sušenje sintetike</b> (2. pritisak dugmeta)   | -   | -    | ● | - | - | - | - | 5   |
|          | <b>Sušenje Vune</b> (3. pritisak dugmeta)  | -   | -    | ● | - | - | - | - | 2,5 |
|          | Centrifuga (1. pritisak dugmeta)   | -   | 1600 | ● | - | - | - | - | 10  |
|          | Ispiranje (2. pritisak dugmeta)  | -   | 1600 | ● | - | - | - | ● | 10  |
|          | Izbacivanje vode (3. pritisak dugmeta)   | -   | 0    | - | - | - | - | - | 10  |

Trajanje programa koje je navedeno u ovom uputstvu ili se očitava na displeju je procena na osnovu standardnih uslova. Efektivno vreme može da varira u zavisnosti od brojnih faktora kao što su temperatura i pritisak vode na ulasku u mašinu, spoljašnja temperatura, količina deterženta, količina i vrsta veša koji perete, raspoređivanja veša unutar mašine i dodatnih odabranih opcija pranja.





Za sve Institute koji vrše testiranja:

- 1) Kontrolni program u skladu sa normativom EN 50229: odaberite program  s temperaturom od 60°C (2. pritisak dugmeta).
- 2) Dugački program za pamuk: odaberite program  s temperaturom od 40°C (3. pritisak dugmeta)
- 3) Dugački program za sintetiku: odaberite program  s temperaturom od 60°C (1. pritisak dugmeta); temperatura od 40°C (pritisnite dugme za TEMPERATURU).

## Opcije pranja

### Opcija koja štedi vreme („Time Saver“)

Ukoliko odaberete ovu opciju, vreme trajanja programa će se smanjiti do 50%, u zavisnosti od odabranog programa pranja. Ušteda vode i struje je zagarantovana. Ova opcija se koristi za malo zaprljan veš.

! Funkcija nije kompatibilna s programima  ,  ,  Pranje i sušenje“,  , .



Pritiskom na ovo dugme smanjujete brzinu centrifuge.

! Funkcija nije kompatibilna s programima i „Izbacivanje vode“.

### Eco

Eko pranje osigurava uštedu energije tako što eliminiše potrebu za zagrevanjem vode. Račun za struju je manji a životna sredina se čuva. Eko pranje postiže najbolje rezultate zahvaljujući intenziviranom pranju, boljem korišćenju vode i traje otprilike kao i standardni program pranja. Za najbolje rezultate pranja uz ovu opciju, preporučujemo upotrebu tečnih deterdženata.

! Ova funkcija nije kompatibilna s programima „Pranje i sušenje“, „Sušenje sintetike“, „Sušenje vune“,

Kada odaberete i program sušenja, on će se automatski aktivirati na kraju programa pranja – to takođe štedi energiju, zahvaljujući optimalnoj kombinaciji temperature vazduha i trajanju programa; na displeju će se videti jačina sušenja „Eco“.

! Ova funkcija se može aktivirati zajedno sa programima „Beli pamuk“ i „Obojeni pamuk“.

### Deterdžent i veš

#### Posuda za deterdžent

Dobri rezultati u pranju takođe zavise od prave mere deterdženta: stavljanje previše deterdženta neće uvek doprineti efikasnijem pranju a može doći i do skupljanja deterdženta unutar mašine što može čak i zagaditi životnu sredinu.

!Nemojte koristiti deterdžente za ručno pranje jer stvaraju previše pene.

Otvorite posudu za deterdžent i sipajte deterdžent i omekšivač na sledeći način:

#### odeljak 1: Deterdžent za pretpranje (prašak)

Pre nego što sipate deterdžent, proverite da nije slučajno stavljena dodatna posudica 4.

#### odeljak 2: Deterdžent za pranje (prašak ili tečni)

Ukoliko koristite tečni deterdžent, preporučujemo da koristite plastičnu posudicu A (stiže sa mašinom) koja može da se izvadi. Ona se koristi radi pravilnog doziranja deterdženta. Ukoliko koristite deterdžent u prahu, stavite posudicu u odeljak B.

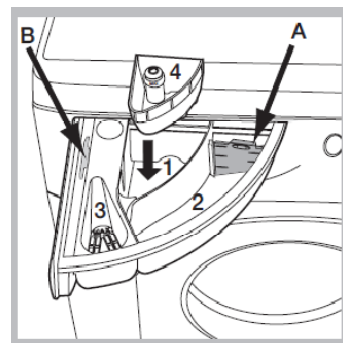

#### odeljak 3: Razni aditivi (omekšivači itd..)

Omekšivač ne treba da se preliva preko rešetkice.

#### dodatna posudica 4: za varikinu

### Pripremanje veša za pranje

\*Podelite svoj veš imajući u vidu:

-vrstu tkanine/pogledajte simbol na etiketi odeće.

-boju: odvojite obojene odevne predmete od belih.

\*Ispraznite džepove i proverite da li na odeći ima labavih dugmića.

\*Nemojte prekoračivati ograničenja u težini koja su dole navedena a odnose se na odeću dok je suva:

Otporne tkanine: max 10 kg

Sintetičke tkanine: max 5 kg

Osetljive tkanine: max 2 kg

Vuna: max 2,5 kg

Svila: max 2,5 kg

### Koliku težinu ima vaš veš?

1 čaršav 400-500 g

1 jastučnica 150-200 g

1 stolnjak 400-500 g



1 bade mantil 900-1.200 gr

1 peškir 150-250 g

### Specijalni programi

**Program za uklanjanje fleka:** program  se koristi za veoma zaprljane odevne predmete otpornih boja. On vam garantuje klasu pranja koja je viša od standardne A klase. Kod ovog programa nemojte mešati odevne predmete i različite boje. Preporučujemo da koristite deterdžent u prahu. Kod veoma upornih fleka, preporučujemo da ih tretirate pre nego što ih stavite u mašinu.

**Osetljivi odevni predmeti:** koristite program  za pranje veoma osetljivih odevnih predmeta koji imaju štras ili šljokice.

Za pranje odeće od **Svile i Zavesa**, koristite program  i podesite opciju „**Delicate**“ kod podešavanja intenziteta pranja .

Preporučujemo da odevne predmete okrenete pre pranja i da manje komade stavite u odgovarajuću vrećicu za pranje osetljive odeće. Za najbolje rezultate koristite tečni deterdžent za osetljivu odeću.

Kada podešavate sušenje sa vremenskim trajanjem, sušenje počinje kad se završi program pranja koji je veoma blag zahvaljujući blagim rotacijama, adekvatnoj temperaturi i kontroli mlaza vode.

Preporučeno trajanje je sledeće:

1 kg sintetičkih odevnih predmeta --> 160 min

1 kg sintetičkih i pamučnih odevnih predmeta --> 180 minuta

1 kg pamučnih odevnih predmeta --> 180 minuta

Nivo osušenosti zavisi od vrste veša i sastava tkanine.

**Vuna:** program za vunu kod ove mašine je testirala i odobrila kompanija Woolmark za pranje svih vunenih odevnih predmeta u mašini, čak i onih na kojima postoji oznaka da mogu da se peru samo na ruke. Veš se mora prati u skladu sa uputstvima na odevnom predmetu kao i sa onima koja preporučuje proizvođač ove mašine. Hotpoint-Ariston je prva mašina za pranje veša koja je dobila sertifikat kompanije

Woolmark – Woolmark Apparel Care – Platinum za izuzetne performanse i potrošnju električne energije i vode (M1135).



**Pranje i Sušenje:** koristite program  (2. *pritisak dugmeta*) kako biste oprali i osušili malo zaprljane odevne predmete (od Pamuka i Sintetike) za kratko vreme. Kada izaberete ovaj program, možete prati i sušiti do 1 kg veša za samo 45 minuta.

Za najbolje rezultate preporučujemo upotrebu tečnog deterdženta; pre nego što stavite veš u mašinu, tretirajte fleke, okovratnike i krajeve rukava.

### Sistem raspoređivanja veša

Kako bi se izbegle jake vibracije mašine i kako bi se veš unutar bubnja rasporedio na ujednačen način, pre svake centrifuge bubanj se vrti malo brže nego što je to slučaj prilikom pranja. Ukoliko i posle nekoliko pokušaja da rasporedi veš unutar bubnja, mašina u tome ne uspe, centrifuga će biti sporija nego što je to predviđeno podešenim programom pranja.

Kada je veš potpuno loše raspoređen unutar mašine, mašina će probati da rasporedi veš pre centrifugiranja. Da bi se veš bolje rasporedio unutar mašine, preporučujemo da pomešate manje i veće odevne predmete i da ne stavljate na zajedničko pranje samo velike odevne predmete.

### Mere opreza i saveti

! Ova mašina za pranje veša je dizajnirana i napravljena u skladu sa svim međunarodnim regulativama o bezbednosti. Sledeće informacije vam dajemo radi vaše bezbednosti i potrebno ih je sve pažljivo pročitati.

### Opšta bezbednosna upozorenja

- Ovaj uređaj nije predviđen za profesionalnu već za kućnu upotrebu.
- Ovu mašinu ne smeju koristiti osobe (uključujući i decu) koje imaju smanjene mentalne, fizičke i čulne mogućnosti ili one osobe koje nemaju iskustva i znanja, osim ukoliko nisu nadgledane ili upućene u korišćenje ovog uređaja od strane osobe koja je odgovorna za njihovu bezbednost.  
Vodite računa da se deca ne igraju mašinom.  
-Nemojte sušiti u mašini veš koji nije opran.  
-Pre nego što stavite na sušenje u ovu mašinu odevne predmete koji su bili natopljeni uljem, acetonom, alkoholom, benzinom, kerozinom, sredstvom za uklanjanje fleka, terpentinom, voskom, sredstvom za uklanjanje voska, potrebno je da ih operete u vrućoj vodi s većom količinom deterdženta.  
-Odevni predmeti od gumene pene (latex pene), kape za tuširanje, voodootporni materijali, odevni predmeti s gumenim porubom ili postavom, jastuci punjeni sunđerom, ne smeju se sušiti u mašini za sušenje veša.  
-Omekšivači i slični proizvodi, smeju se koristiti isključivo u skladu sa uputstvima proizvođača omekšivača.  
-Poslednja faza programa sušenja, vrši se bez toplog vazduha (faza hlađenja) kako bi se odevni predmeti rashladili i kako ne bi bili oštećeni.

**UPOZORENJE:** nemojte zaustavljati sušaru pre kraja programa sušenja. Ukoliko to ipak uradite, izvadite brzo veš i raširite ga kako bi se mogao brzo rashladiti.

- Nikada nemojte dodirivati mašinu za pranje veša dok ste bos ili dok su vam ruke ili noge mokre.
- Nikada nemojte vući kabl ili mašinu kako biste izvukli kabl iz utičnice na zidu. Držite utikač i pažljivo izvucite.
- Nemojte otvarati posudu za deterdžent dok mašina radi.
- Nemojte dodirivati vodu koja izlazi iz mašine jer može biti vrela.
- Nemojte na silu otvarati vrata mašine: ovim možete oštetiti sigurnosni mehanizam za zatvaranje koji je namenjen da spreči slučajna otvaranja.
- U slučaju kvara, ni u kom slučaju nemojte dirati unutrašnje delove mašine kako biste pokušali da je sami popravite.
- Uvek držite decu dalje od mašine dok radi.
- U toku pranja, vrata mašine se mogu veoma zagrejati.
- Ukoliko morate da je premestite, učinite to uz pomoć dvoje ili troje ljudi i uradite to veoma pažljivo. Nikada nemojte pokušavati da to uradite sami, jer je mašina veoma teška.
- Pre stavljanja veša u mašinu, proverite da li je bubanj prazan.
- U toku sušenja, vrata mašine postaju veoma vruća.
- Nemojte sušiti veš koji je opran zapaljivim rastvorima. (npr. Trihloroetilenom)
- Nemojte sušiti odevne predmete od gumenih suđera ili sličnih materijala.
- Proverite da li je slavina za vodu u toku sušenja otvorena.

## Odlaganje ambalaže

\*Odlaganje ambalaže: proverite lokalne regulative, tako da ambalaža može biti reciklirana.

\* Evropski zakon 2002/96/CE o Odlaganju Električne i Elektronske Opreme, zahteva da se stari kućni aparati ne bacaju nesortirano s drugim otpacima gde predviđa opština. Stari kućni aparati moraju se sakupiti odvojeno kako bi se poboljšala reciklaža materijala koje sadrže i kako bi se redukovao njihov uticaj na ljudsko zdravlje i životnu sredinu. Poseban precrtani simbol kante na vašem uređaju vas podseća na ovu obavezu, a to je da kada želite da bacite svoj stari uređaj, morate da se pobrinete da se odvojeno odveze.

Potrošači su dužni da kontaktiraju lokalne predstavnike vlasti ili radnju u kojoj su kupili uređaj kako bi dobili informaciju o tome kako i gde da bace svoj stari uređaj.

## Ručno otvaranje vrata mašine

Ukoliko ne možete otvoriti vrata mašine zbog nestanka struje a želite da izvadite veš, postupite po sledećim uputstvima:

1. Izvadite utikač iz utičnice;
2. Proverite da li je nivo vode unutar mašine niži od vrata; ukoliko je viši, izbacite višak vode uz pomoć creva za izbacivanje vode i kofe koju ćete postaviti kako je prikazano na *ilustraciji*;
3. Uklonite uz pomoć šrafčigera panel koji prekriva najniži prednji deo mašine (*vidi sliku*);

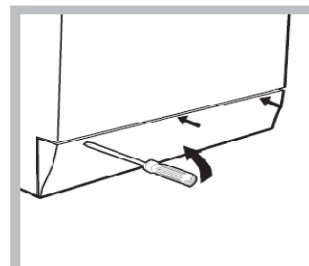
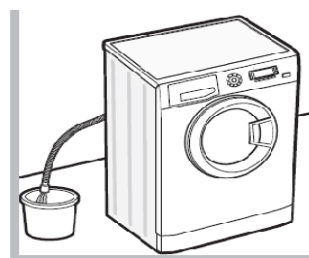

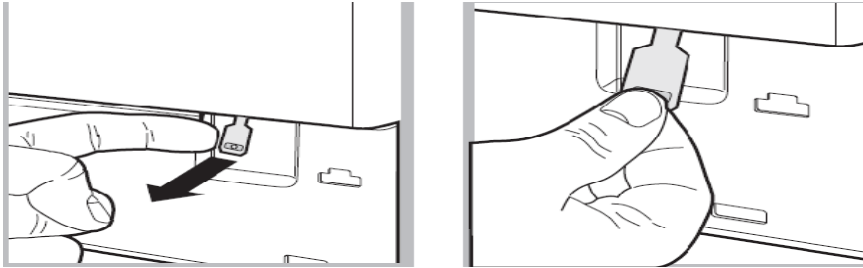

4. Uz pomoć jezička koji je prikazan na slici, vucite ka spolja sve dok ne oslobodite plastičnu polugicu; posle toga, vucite nadole i istovremeno otvarajte vrata.
5. Vratite sve nazad, vodeći računa da su kukice u pravim rupicama pre nego što panel vratite na mašinu.

## Čišćenje i održavanje mašine

### Isključivanje iz struje i isključivanje dotoka vode

\*Isključite dotok vode nakon svakog pranja. Ovim ćete smanjiti trošenje sistema za vodu vaše mašine i sprečiti curenje.

\*Pre čišćenja mašine ili bilo kakvog vida održavanja, isključite je iz struje

### Čišćenje uređaja

- Spoljni i gumeni delove vaše mašine, mogu se čistiti mekom krpom pokvašenom u rastvoru blagog sapuna i mlake vode. Nemojte koristiti rastvore i abrazivna sredstva.
- Ova mašina za pranje veša ima program „Auto Clean“ („Automatsko čišćenje“) za čišćenje unutrašnjih komponenti. Program se vrši **bez veša u bubnju**.  
Kod ovog programa koristićete ili običan deterdžent (tj. 10% količine koju koristite za program lagano zaprljanih odevnih predmeta) ili specijalna sredstva koja služe za održavanje veš mašine. Preporučujemo da upalite program čišćenja mašine posle svakih 40 programa pranja veša. Za aktiviranje programa pritisnite istovremeno dugmiće **A i B** u trajanju od 5 sekundi (*vidi sliku*).

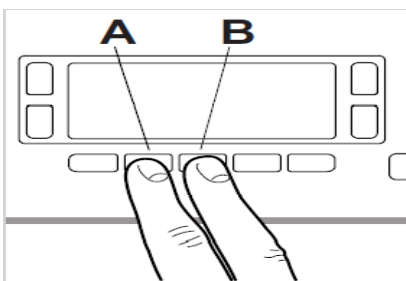

Program će automatski početi i trajaće oko 70 minuta. Da ga zaustavite pritisnite dugme START/PAUZA.



## Čišćenje posude za deterđent

Skinite posudu za deterđent tako što ćete je podići i povući napolje (vidi sliku). Operite je pod mlazom vode; ovo treba često raditi.

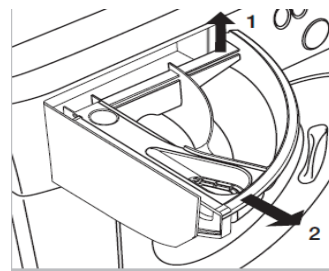

## Kontrola vrata i bubnja

\*Uvek ostavite vrata mašine malo otvorena kako se unutar mašine ne bi stvarali neprijatni mirisi.

## Čišćenje pumpe

Ova mašina za pranje veša ima samočišćeću pumpu kojoj ne treba nikakvo održavanje. Može se, međutim, desiti da sitni predmeti (sitni novac, dugmad) padnu u pretkomoru koja štiti pumpu a nalazi se u njenom donjem delu.

!Proverite da li se program pranja završio i isključite prekidač.

Da pridete pretkomori:

1. Pomoću šrafcigera skinite ploču na prednjem delu mašine (vidi sliku).
2. Odvrnite poklopac u smeru suprotnom kazaljka na satu (vidi sliku) – normalno je da izađe malo vode.
3. pažljivo očistite unutrašnjost;
4. ponovo zavrnite poklopac;
5. Proverite da li su kukice ulegle u odgovarajuća ležišta pre nego što uglavite ploču na mesto.

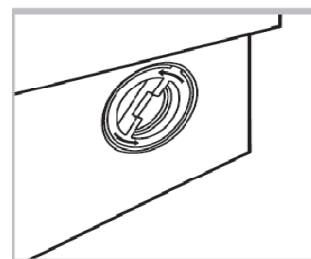
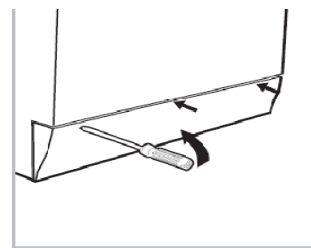

## Kontrola gumenog creva za vodu

Proverite gumeno crevo za vodu makar jednom godišnje. Ukoliko vidite na njemu pukotine, odmah ga zamenite: u toku pranja veša, pritisak vode je veoma jak i naprslo crevo može lako da pukne.

!Nikada ne koristite gumu koja je već bila korišćena.

## Rešavanje problema

Vaša mašina za pranje veša može da se pokvari. Pre nego što pozovete servis, proverite da li se problem možda može jednostavno rešiti i to konsultovanjem sledeće liste.

### Problem

### Mogući uzrok/Rešenje:

**Mašina za veš neće da startuje.**

- \*Nije uključena u struju, ili nedovoljno da bi napravila kontakt.
- \*Nestala je struja

**Ciklus pranja neće da započne**

- \*Vrata mašine nisu dobro zatvorena.

|   |   |
|---|---|
|   | <ul style="list-style-type: none"><li>*Dugme za PALJENJE I GAŠENJE nije pritisnuto</li><li>*Dugme za PUŠTANJE U RAD I PAUZU nije pritisnuto</li><li>*Slavina za vodu je zatvorena.</li><li>*Podešen je odloženi start (<i>vidi „Lična podešavanja“</i>)</li></ul>   |
| <b>Mašina neće da puni vodu<br/>(na displeju se pojavljuje natpis<br/>„Nedostaje voda, otvori slavinu“)</b> | <ul style="list-style-type: none"><li>*Crevo za dotok vode nije povezano na slavinu</li><li>*Crevo je savijeno</li><li>*Slavina za dotok vode nije otvorena</li><li>*Nestala je voda</li><li>*Pritisak vode nije dovoljno jak</li><li>*Dugme za PUŠTANJE U RAD I PAUZU nije pritisnuto</li></ul>  |
| <b>Mašina neprekidno puni i izbacuje vodu</b>   | <ul style="list-style-type: none"><li>*Crevo za izbacivanje vode nije stavljeno između 65 i 100 cm od poda (<i>vidi „Instalacija“</i>)</li><li>*Slobodan kraj creva za izbacivanje vode se nalazi uronjen u vodu (<i>vidi „Instalacija“</i>)</li><li>*Zidni sistem za izbacivanje vode nema ventil za odušak. Ukoliko problem nije uklonjen čak ni posle ovih provera, isključite slavinu za vodu, isključite mašinu i pozovite Servis. Ukoliko živite na višim spratovima u zgradi, možda postoji opšti problem sa izbacivanjem vode koji čini da mašina neprekidno puni i izbacuje vodu. Za ovaj problem postoji rešenje u vidu posebnog ventila koji se može kupiti u specijalizovanim radnjama.</li></ul> |
| <b>Mašina ne izbacuje vodu i ne vrti centrifugu</b>   | <ul style="list-style-type: none"><li>*Program pranja ne predviđa izbacivanje vode: neki programi zahtevaju da se ručno podesi izbacivanje vode</li><li>*Presavijeno je crevo za izbacivanje vode (<i>vidi „Instalacija“</i>)</li><li>*Kanal za izbacivanje vode je zapušten.</li></ul>   |
| <b>Mašina dosta vibrira u toku centrifuge</b>   | <ul style="list-style-type: none"><li>*Bubanj nije dobro odblokiran u toku instalacije (<i>vidi „Instalacija“</i>)</li><li>*Mašina nije dobro iznivelisana (<i>vidi „Instalacija“</i>)</li><li>*Mašina je tesno pritisnuta između nameštaja i zida (<i>vidi „Instalacija“</i>)</li></ul>  |
| <b>Mašina za veš curi</b>   | <ul style="list-style-type: none"><li>*Crevo za dotok vode nije dobro pričvršćeno (<i>vidi „Instalacija“</i>)</li><li>*Posuda za deterdžent je zapušena (<i>za čišćenje iste pogledati kod „Čišćenje i održavanje mašine“</i>)</li><li>*Crevo za izbacivanje vode nije dobro povezano (<i>vidi „Instalacija“</i>)</li></ul>   |
| <b>Mašina ne radi, displej treperi i</b>  | <ul style="list-style-type: none"><li>*Ugasite mašinu i izvadite utikač iz utičnice;</li></ul>  |

**prikazuje šifru za grešku (npr. F-01, F-..)** sačekajte otprilike 1 minut i zatim ga ponovo upalite.  
Ukoliko problem i dalje postoji, pozovite Servis.

**Ima previše pene.**

\*Deterdžent koji upotrebljavate nije za mašinsku upotrebu (mora biti naglašeno na njemu da je «za pranje u veš mašinama» ili za «ručno i mašinsko pranje»)  
\*Stavljate previše deterdženta

**Mašina ne suši**

\*Nije uključena u struju, ili nedovoljno da bi napravila kontakt.  
\*Nestala je struja  
\*Vrata mašine nisu dobro zatvorena  
\*Podešen je odloženi start (*vidi „Instalacija“*)  
\*Dugme za sušenje je na poziciji OFF.

**Servis**

**Pre nego što pozovete Servis:**

- \*Proverite da li možete sami da rešite problem (*vidi „Rešavanje problema“*);
- \*Ponovo startujte program da vidite da li se problem sam rešio;
- \*Ukoliko to nije slučaj, kontaktirajte ovlašćeni Servisni Centar na telefonski broj koji piše na sertifikatu o garanciji.

!Uvek tražite ovlašćenog servisera.

**Obavestite osobu iz servisa o:**

- \*tipu problema
- \*modelu uređaja (Mod.);
- \*serijskom broju (S/N);

Ove informacije možete pronaći na tablici sa podacima koja se nalazi na zadnjem delu vaše mašine.