

HOTPOINT ARTISTON

Uputstvo za upotrebu

MAŠINA ZA PRANJE SUDOVA LTF 11H121

Sadržaj

Mere opreza i saveti, 2-3

Opšta bezbednosna upozorenja
Odlaganje ambalaže
Štednja i čuvanje životne sredine
Servis

Instalacija, 4-5

Pozicioniranje i nivelisanje
Povezivanje struje i vode
Saveti u vezi s prvim ciklusom pranja
Tehničke karakteristike
Ecodizajn regulativa

Opis uređaja, 6

Pogled na ceo uređaj
Komandna tabla

Punjenje korpi, 7-8

Donja korpa
Korpica za escajg
Gornja korpa
Postolje za escajg
Podešavanje gornje korpe

Puštanje u rad i korišćenje, 9

Puštanje mašine u rad
Sipanje deterdženta

Programi pranja, 10

Tabela s programima pranja

Specijalni programi pranja i Dodatne opcije, 11

Sjaj i so, 12

Sipanje sjaja
Sipanje soli

Čišćenje i održavanje mašine, 13

Isključivanje dotoka vode ili struje

Čišćenje mašine za pranje sudova

Sprečavanje nastanka neprijatnih mirisa

Čišćenje prskalica

Čišćenje filtera na ulazu vode

Čišćenje filtera

Ostavljanje mašine koja se ne koristi duži vremenski period

Rešavanje problema, 14

Mere opreza, saveti i servis

! Ova mašina je dizajnirana i proizvedena u skladu s važećim međunarodnim bezbednosnim standardima. Naredne informacije su date iz bezbednosnih razloga i treba ih pažljivo pročitati.

Sačuvajte ovo uputstvo kako biste u njemu mogli proveriti sve što vas interesuje. Ukoliko prodate ili ustupite uređaj, zajedno sa njim predajte i uputstvo.

Pažljivo pročitajte uputstvo: ovde su važne informacije o bezbednoj instalaciji, korišćenju i bezbednosti.

Ovaj uređaj je namenjen upotrebi u domaćinstvima ili:

- prostorijama za zaposlene u prodavnicama, kancelarijama ili drugim poslovnim sredinama;
- seoskim domaćinstvima
- u hotelima, motelima i drugim rezidencijalnim sredinama;
- bed and breakfast smeštajima.

Opšta bezbednost

* Nije predviđeno da ovu mašinu koriste lica (računajući i decu) smanjenih fizičkih, senzornih ili mentalnih sposobnosti ili lica koja nemaju nikakvog iskustva u rukovanju električnim uređajima, osim ukoliko ih pri upotrebi ne nadgleda osoba koja je odgovorna za njihovu bezbednost.

* Neophodno je da odrasli nadgledaju decu kako se ne bi igrala uređajem.

*Ovaj uređaj nije predviđen za industrijsku i komercijalnu upotrebu već isključivo za kućnu upotrebu.

* Mašinu za pranje sudova mogu koristiti samo odrasli i to za pranje sudova koji se koriste u domaćinstvima. Moraju se pratiti uputstva sadržana u ovom priručniku.

* Mašina za pranje sudova ne treba da se instalira na otvorenom, čak ni kada taj prostor ima nadstrešnicu. Veoma je opasno kada je mašina izložena kiši i oluji.

* Ne dodirujte mašinu mokrim rukama ili nogama kao ni kada ste bos.

* Nikada nemojte vući kabl ili mašinu kako biste izvukli kabl iz utičnice na zidu. Izvucite kabl pažljivo rukom.

* Slavina za vodu mora biti zavrnuti i kabl izvađen iz struje svaki put kada čistite ili na bilo koji drugi način održavate mašinu.

- * Ukoliko se mašina pokvari, nemojte je otvarati i dirati njene unutrašnje delove u pokušaju da je sami popravite.
- * Nemojte se naslanjati ili sedeti na vratima mašine kada je otvorena, jer je na taj način možete prevrnuti.
- * Vrata mašine ne smeju se držati potpuno otvorena, jer postoji rizik da se mašina prevrne ukoliko se nešto teško na nju nasloni.
- * Držite deterdžent i sjaj van domašaja dece.
- * Ambalaža u kojoj je mašina stigla se ne sme koristiti kao igračka.

Odlaganje ambalaže

- * Rukovodite se lokalnim zakonima kako bi ambalaža mogla biti reciklirana.
 - * Evropski zakon 2012/19/EU o Elektronskom i električnom otpadu (WEEE), predviđa da se bela tehnika ne sme bacati s ostalim čvrstim otpacima. Odbačeni elementi bele tehnike treba da se skupe odvojeno kako bi se optimizovala reciklaža materijala od kojih se sastoje i kako bi se sprečila eventualna loša dejstva na čovekovo zdravlje i životnu sredinu. Simbol korpe precrtane poprečnom crtom se nalazi na svim proizvodima kako biste se setili obaveze odvojenog sakupljanja.
- Potrošači su dužni da kontaktiraju lokalne službe ili svog prodavca bele tehnike kako bi dobili informacije o tome gde mogu da bace svoj stari uređaj.

Ušteda električne energije i zaštita životne sredine

Štednja vode i struje

- * Da biste optimizovali potrošnju, pokušajte da palite mašinu samo kada je potpuno puna. Ukoliko vam je potrebno više vremena da biste je napunili, koristite program Natapanja kako bi se izbeglo stvaranje neprijatnih mirisa (*vidi Programe pranja*).
- * Izaberite program pranja koji odgovara tipu sudova koje ste stavili u mašinu. Odabir programa pranja zavisi i od toga koliko je posuđe zaprljano. Koristite *Tabelu s programima pranja*.
- za normalno zaprljane sudove, koristite Eko program koji garantuje malu potrošnju energije i vode.
- ukoliko ste u mašinu stavili manje sudova nego obično, aktivirajte opciju Pola kapaciteta* (*vidi Startovanje i korišćenje mašine*).
- * Ukoliko vaš snabdevač električnom energijom daje određene popuste pri niskoj tarifi, perite sudove kada je niska tarifa na snazi. Koristite za to dugme za Odloženi start* (*vidi Startovanje i korišćenje*).

Deterdženti koji ne sadrže fosfate i hlor a sadrže enzime

- Preporučujemo korišćenje deterdženata koji ne sadrže fosfate i hlor jer oni negativno utiču na životnu sredinu.

*postoji samo kod pojedinih modela

- Enzimi obezbeđuju posebno efikasno čišćenje na temperaturi od oko 50°C a deterdženti koji sadrže enzime se mogu koristiti na niskoj temperaturi vode dajući iste rezultate kako normalni program pranja na 65°C.
- Da biste izbegli bespotrebno rasipanje deterdženta, koristite prave količine u skladu s preporukom proizvođača, tvrdoći vode i količini prljavštine na sudovima. Čak i kada su biorazgradivi, deterdženti imaju supstance koje mogu da promene prirodni balans.

Servis

Pre nego što pozovete Servis:

- *Proverite da li možete sami da rešite problem (*vidi Rešavanje problema*);
- *Ponovo startujte program da vidite da li se problem sam rešio;
- *Ukoliko to nije slučaj, kontaktirajte ovlašćeni Servisni Centar.

!Uvek tražite ovlašćenog servisera.

Obavestite osobu iz servisa o:

- *tipu problema
- *modelu uređaja (Mod.);
- *serijskom broju (S/N);

Ove informacije možete pronaći na tablici sa podacima koja se nalazi unutar mašine (*vidi Opis uređaja*).

Instalacija

!Ukoliko morate premestiti uređaj, držite ga uspravno; ukoliko je baš neophodno, možete ga postaviti na njegovu zadnju stranu.

Pozicioniranje i nivelisanje

1. Skinite ambalažu s mašine za pranje sudova i proverite da nije slučajno oštećena u toku transporta. Ukoliko jeste, ne instalirajte je i kontaktirajte svog prodavca.
2. Postavite mašinu tako da su njene bočne ivice i zadnja strana u kontaktu s okolnim delovima nameštaja ili zidom. Ovaj uređaj se takođe može postaviti ispod radne ploče* (*pogledajte list sa Instrukcijama za ugradnju*)
3. Instalirajte mašinu za pranje sudova na čvrstu i ravnu površinu. Ukoliko pod nije savršeno nivelisan, svaku nepravilnost možete ispraviti tako što ćete zategnuti ili odvrnuti nožice sve dok ne dođete do horizontalne pozicije. Ispravno nivelisanje vaše mašine doprinosi njenoj stabilnosti i na taj način se izbegavaju vibracije, buka i pomeranje u toku rada.
4. * Ukoliko želite da podesite visinu zadnje nožice, zategnite ili odvrnite šestostrani šraf crvene boje koje se nalazi u centralnom, donjem delu mašine, napred. Koristite za to šestostrani zvezdasti šrafciğer od 8 mm i to tako što ćete okretanjem u smeru kazaljki na

*postoji samo kod pojedinih modela

satu povećati visinu a u smeru suprotnom kazaljka na satu smanjiti visinu. (*vidite papir sa uputstvima za ugradnju koji je priložen uz dokumentaciju*)

Povezivanje struje i vode

! Vodu i struju smeju da povezuju samo ovlašćena i kvalifikovana lica.

! Mašina za pranje sudova ne sme da bude postavljena na crevu za vodu ili kابلu za struju.

! Pri povezivanju mašine na vodovod, smeju se koristiti samo nova creva. Nemojte koristiti stara creva.

Crevo za napajanje vodom ili crevo za izbacivanje vode, kao i kabl za struju, mogu se okrenuti nadesno ili nalevo kako bi se osigurala što bolja instalacija.

Povezivanje creva za vodu

- ova mašina za pranje sudova se može povezati na dovod hladne vode: pre nego što prikačite crevo, pustite da voda ide sve dok ne bude potpuno bistra. Nečistoće koje su prisutne u vodi, vremenom mogu zapušiti crevo; pošto ovo uradite, zašrafite čvrsto crevo na slavinu koja ima spoj s navojem $\frac{3}{4}$ gas.
- mašina se može povezati i na dovod tople vode od centralnog snabdevača toplom vodom ali samo ako temperatura vode ne prelazi 60°C.

! Povezivanje na toplu vodu mora biti obavljeno praćenjem iste procedure kao i povezivanje na hladnu vodu.

! Ukoliko crevo za vodu nije dovoljno dugačko, kontaktirajte specijalizovanu radnju ili ovlašćeni servis (vidi **Servis**).

! Pritisak vode mora biti u okviru vrednosti koje su naznačene na tabeli s Tehničkim karakteristikama (vidi u produžetku).

Crevo ne sme biti presavijeno ili pritisnuto.

Povezivanje creva za izbacivanje vode

Povežite crevo za izbacivanje vode na odvodni kanal minimalnog prečnika 4 cm. Vodite računa pri tome da se crevo ne savija.

Odvodni kanal mora biti na visini od 40 do 80 cm od poda / površine na koju se mašina za pranje sudova naslanja (A).

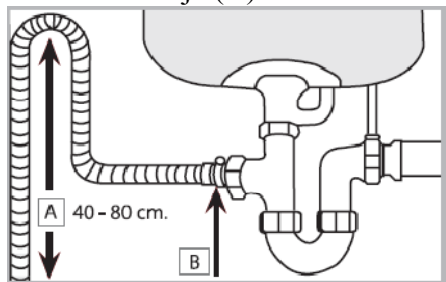

Pre nego što povežete crevo za izbacivanje vode na odvod, uklonite plastični čep (B).

*postoji samo kod pojedinih modela

Zaštita od poplave

Da ne bi došlo do izlivanja vode, ova mašina za pranje sudova poseduje:
-specijalni sistem koji blokira dovod vode ukoliko postoje anomalije ili voda curi unutar mašine. Pojedini uređaji imaju specijalni bezbednosni uređaj „*New Water Stop**“, koji garantuje da neće doći do poplave čak i kada crevo za dovod vode pukne.

PAŽNJA: VISOKI NAPON!

Crevo za izbacivanje vode se ni u kom slučaju ne sme seći, jer sadrži elemente koji su pod naponom.

Povezivanje struje

Pre nego što povežete uređaj na struju, proverite sledeće:

*da li utičnica ima uzemljenje koje je u skladu sa važećim normama;
*da li je utičnica u stanju da podnese maksimalnu snagu uređaja koja je navedena na tabeli s Tehničkim karakteristikama koja se nalazi s unutrašnje strane vrata (*vidi Opis mašine za pranje sudova*);

*da li je voltaža napajanja u okviru vrednosti koje su navedene na tabeli s Tehničkim karakteristikama s unutrašnje strane vrata mašine;

*da li utičnica odgovara kablju mašine za pranje veša. Ukoliko ne odgovara, zatražite od ovlašćenog servisera da zameni kabl (*vidi Servis*); nemojte koristiti produžne kablove i višestruke utičnice.

!Kada instalirate mašinu vodite računa o tome da je postavite blizu utičnice.

!Kabl za dovod struje ne sme nikada biti presavijen ili pritisnut.

!Treba redovno proveravati da kabl nije oštećen a sme ga menjati jedino ovlašćeni serviser (*vidi Servis*).

Traka protiv kondenzacije*

Nakon što ste ugradili mašinu za pranje sudova, otvorite vrata i zalepite providnu samolepljivu traku ispod radne ploče od drveta kako biste je zaštitili od eventualne kondenzacije.

Saveti u vezi s prvim programom pranja

Pošto ste instalirali mašinu, a neposredno pre nego što je prvi put koristite, posudu za so napunite u potpunosti vodom i dodajte oko 1 kg soli (*vidi poglavlje Sjaj i so*). Voda će verovatno izaći iz posude: to je normalno i zbog toga se ne treba brinuti. Odaberite stepen tvrdoće vode (*vidi poglavlje Sjaj i so*). Nakon sipanja soli, lampica LOW SALT* (nedostaje soli) se gasi.

! Ukoliko ne sipate so u odgovarajuću posudu u mašini za pranje sudova, to može dovesti do oštećenja mehanizma za omekšavanje vode i grejača.

*postoji samo kod pojedinih modela

Ova mašina ima zujalicu/nekoliko tonova (u zavisnosti od modela sudo mašine) koji obavestavaju korisnika da je izvršena neka komanda: upaljena mašina, podešen program itd.

Simboli/lampice/LED diode na komandnoj tabli/displeju mogu da se razlikuju u smislu boje i mogu da trepere ili da budu konstantno upaljene (u zavisnosti od modela sudo mašine).

Na displeju se prikazuju korisne informacije koje se odnose na podešenu vrstu programa, na fazu pranja/sušenja, na preostalo vreme, na temperaturu itd.. itd..

Tehničke karakteristike

| | |
|--------------------------|--|
| Dimenzije | širina 59,5 cm visina 82 cm dubina 57 cm |
| Kapacitet | 14 standardnih kompleta posuđa |
| Pritisak vode | 0,05 Kpa ÷ 1 Mpa (0.5 ÷ 10 bar) 7,25 - 145 psi |
| Električno napajanje | vidi tabelu s karakteristikama |
| Ukupna apsorbovana snaga | vidi tabelu s karakteristikama |
| Osigurač | vidi tabelu s karakteristikama |
| CE | Ova mašina je u skladu sa sledećim zakonima Evropske Unije: -2006/95/EC (Niski Napon) -2004/108/EC (Elektromagnetna kompatibilnost -2009/125/EC (Comm. Reg. 1016/2010) (Ekodizajn) - 97/17/EC (Označavanje) - 2012/19/EU (RAEE) |

ECODESIGN REGULATIVA

Ekološki program (ECO) je standardni program na koji se odnosi tabela sa energetskim podacima. Koristi se za pranje normalno zaprljanog posuđa i najefikasniji je u smislu potrošnje struje i vode.

Da biste štedeli, palite mašinu samo kada je puna.

Modalitet rada Standby: Potrošnja u left-on modalitetu: 5 W – Potrošnja u off modalitetu: 0,5 W.

Tabela sa potrošnjom kod glavnih programa

| | Standardni uslovi* | | | Uslovi kod korisnika** | | |
|------------|------------------------------------|--------------------------------|-------------------------------|------------------------------------|--------------------------------|-------------------------------|
| | Potrošnja struje (KWh/po programu) | Potrošnja vode (l po programu) | Trajanje (minuta po programu) | Potrošnja struje (KWh/po programu) | Potrošnja vode (l po programu) | Trajanje (minuta po programu) |
| INTENZIVNI | 1,50 | 15 | 150 | 1,30 | 14 | 135 |
| NORMALNI | 1,20 | 15 | 120 | 1,05 | 14 | 110 |

*Podaci o programu su laboratorijski izmerene vrednosti prema evropskom normativu EN 50242.

**Podaci su dobijeni merenjem u uslovima kod korisnika i sa njegovim posuđem

Opis uređaja

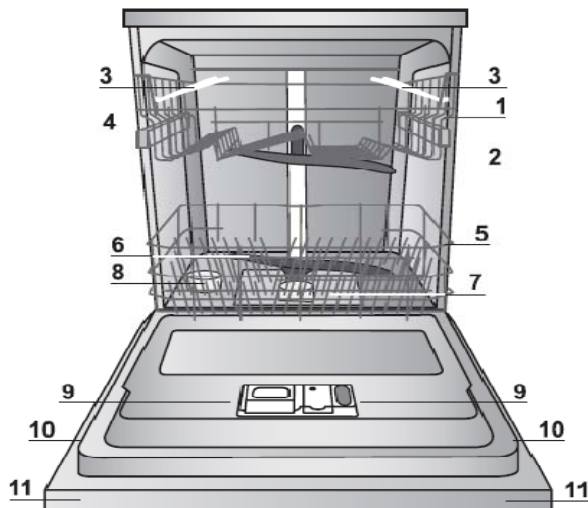

Pogled na ceo uređaj

1. Gornja korpa
2. Gornja prskalica
3. Dodatni držači
4. Mehanizam za podešavanje visine gornje korpe
5. Donja korpa
6. Donja prskalica
7. Filter
8. Posuda za so
9. Posuda za deterdžent i sjaj i uređaj Active Oxygen*
10. Tablica s tehničkim karakteristikama
11. Komandna tabla****

Komandna tabla

1. Dugme On-Off/Reset sa lampicom
2. Dugme za odabir programa P

3. Lampica koja signalizira da treba da se sipa so
4. Lampica koja signalizira da treba da se sipa sjaj
5. Svetlosni indikator broja programa i preostalog vremena
6. Lampica za odloženi start
7. Lampica za odabir korpe za Zone Wash
8. Dugme za odloženi start
9. Dugme Zone Wash
10. Dugme i lampica za opciju pranja tabletama za pranje sudova
11. Dugme i lampica za opciju Ekstra sušenje
12. Dugme i lampica opcije Short Time

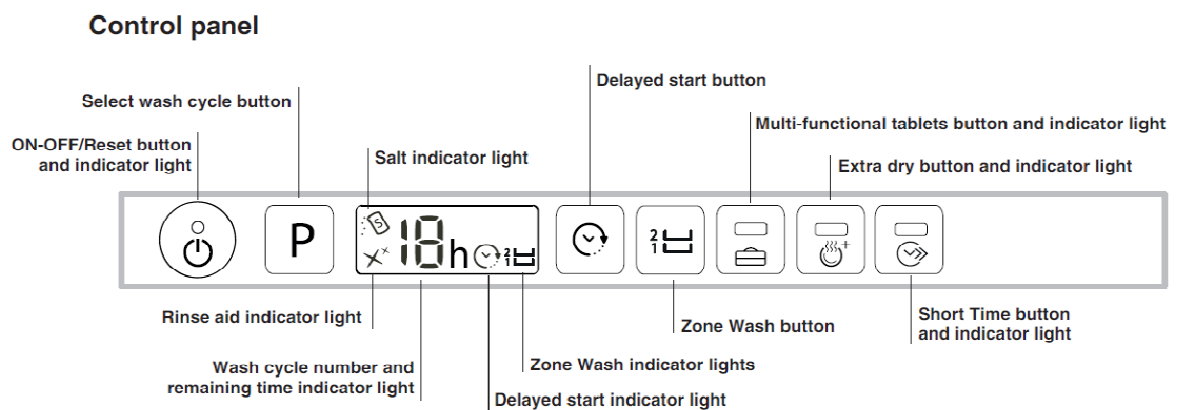

***Samo kod potpuno ugradnih modela

*Postoji samo kod pojedinih modela

Broj i vrsta programa pranja i opcija mogu da variraju u zavisnosti od modela mašine za pranje sudova

Punjenje korpi

Saveti

Pre nego što počnete s punjenjem korpi, uklonite sve ostatke hrane s posuđa, prospite svu tečnost iz šolja i čaša. **Nije neophodno da pre pranja ispirate sudove pod tekućom vodom.**

Postavite posuđe tako da čvrsto stoji na mestu i da ne može da se prevrne; posuđe treba da se stave tako da otvor bude okrenut na dole. Ispupčeni i ulubljeni delovi treba da budu postavljeni koso kako bi voda mogla da dođe do svakog dela posude i da ih slobodno ispira.

Proverite da li su poklopci, ručke, poslužavnici i tiganji postavljeni tako da ne sprečavaju prskalice da slobodno rotiraju. Sve male predmete stavite u koricu za escajg.

S obzirom da plastične posude i tiganji sa slojem protiv lepljenja hrane obično zadržavaju više kapljica, njihovo sušenje neće biti tako uspešno kao sušenje keramičkih posuda i posuda od nerđajućeg čelika.

Lagane, plastične posude treba da se stave u gornju korpu i to tako da ne mogu da se pomeraju. Nakon što napunite mašinu, proverite da li prskalice mogu slobodno da rotiraju.

Donja korpa

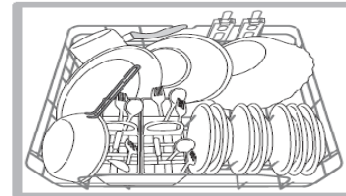
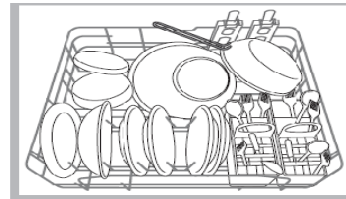
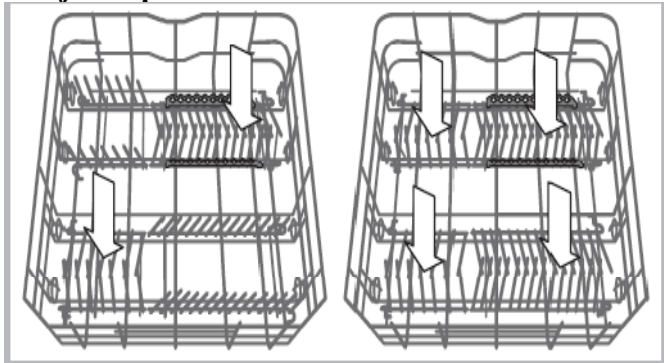

U donju korpu se stavljaju lonci, poklopci, tanjiri, činije za salatu, escajg itd... Velike tanjire i poklopce stavite u donju korpu sa strane.

Veoma prljavi sudovi i šerpe se stavljaju u donju korpu jer je tu prskalica snažnija i učinak pranja je bolji.

Pojedini modeli mašina za pranje sudova, poseduju na korpi držače koji mogu da se spuste*; tj. možete ih koristiti u vertikalnoj poziciji ako želite da stavite tanjire ili da ih spustite ukoliko na korpu želite da stavite lonce i činije za salatu.

Korpica za escajg

Modularna korpica se može pomerati na donjoj korpi kako biste obezbedili što više prostora.

Korpica ima rešetkicu na vrhu kako bi se escajg bolje rasporedio.

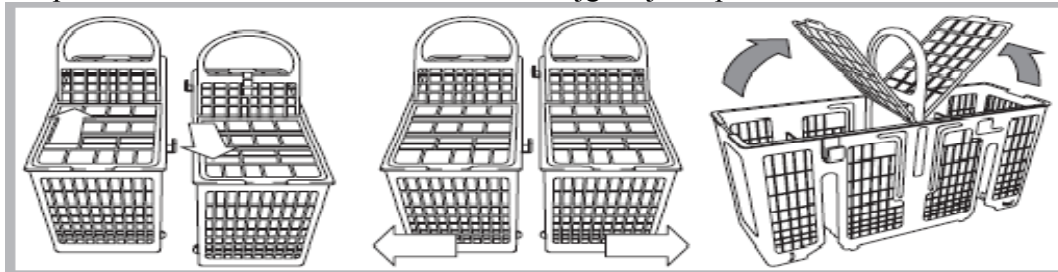

!Noževi i drugi pribor oštih vrhova treba da se stave u korpicu s vrhom nadole ili da se polože horizontalno na dodatni držač gornje korpe.

Gornja korpa

U gornju korpu stavite osetljive i lakše sudove: čaše, šoljice za kafu i čaj, tacne, plitke tanjiriće, tanjire, činije za salatu, manje prljave i plitke šerpe.

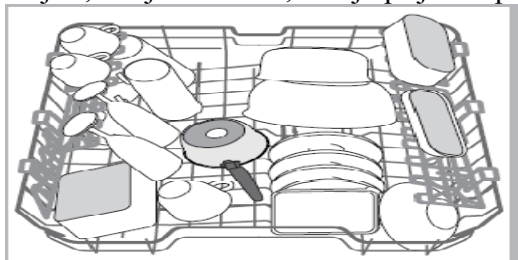

Pojedini modeli mašina za pranje sudova imaju dodatne držače*. Ovi držači se mogu koristiti u vertikalnoj poziciji kada na njih stavljate tanjiriće za dezert ili tacne ili u spuštenu poziciju kada na korpu stavljate činije i posude za hranu.

*Postoji samo kod pojedinih modela i može da varira po broju i poziciji

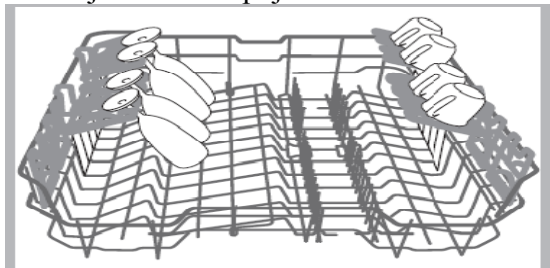

Podešavanje visine dodatnih držača

Dodatni držači se mogu postaviti u tri različite visine kako biste mogli jednostavnije organizovati raspoređivanje sudova unutar mašine.

Čaše za vino se mogu bezbedno staviti na ove dodatne držače, tako što ćete nožicu svake čaše staviti u poseban prorez.

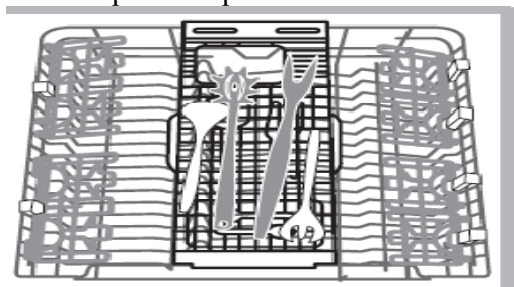

Postolje za escajg*

Pojedini modeli mašina za pranje sudova imaju klizno postolje koje se koristi da se na njega stave kuhinjska pomagala i manje šoljice. Radi dobrog učinka pranja, nemojte stavljati veliko posude direktno ispod ovog postolja.

Visina gornje korpe se može podesiti u zavisnosti od vaših potreba: podešava se na višu poziciju kako biste mogli staviti veće posude na donju korpu a na nižu poziciju kako biste mogli da u potpunosti iskoristite dodatne držače stvarajući više prostora gore.

Podešavanje visine gornje korpe

Gornja korpa se može postaviti u višu i nižu poziciju kako biste mogli jednostavnije organizovati raspoređivanje sudova unutar mašine.

Visina gornje korpe se može podešavati isključivo kada je KORPA PRAZNA.

NIKADA nemojte podizati ili spuštati korpu samo sa jedne strane.

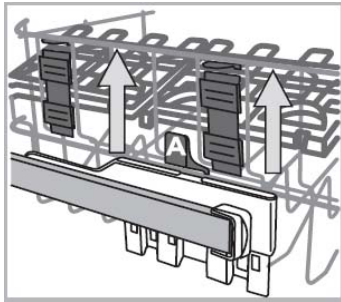

Ukoliko korpa poseduje **Lift-Up device*** (*vidi sliku*), podignite gornju korpu držeći je sa strane. Ako hoćete da je vratite dole, pritisnite ručice (A) sa strane i povucite korpu na dole.

Posuđe koje ne sme da se pere u mašini za pranje sudova

- Drveno posuđe, escajg s drvenim ručkama
- Osetljivo, dekorisano staklo, umetničke rukotvorine i antikvarno posuđe. Njihova dekoracija nije otporna.
- Posuđe sa delovima od sintetičkih materijala koji ne podnose visoke temperature.
- Posuđe od kalaja i bakra
- Posuđe koje je uprljano pepelom, voskom, mastilom ili mašću za podmazivanje. Boja na dekoracijama na staklu i aluminijumski/srebrni delovi mogu se menjati i bledeti u toku procesa pranja. Neke vrste stakla (npr. kristalne) mogu da postanu neprozirne posle određenog broja pranja.

Oštećenja na staklu i na posuđu

Uzrokovana:

- Vrstom stakla i procesom proizvodnje stakla
- Hemijskim sastavom deterdženta
- Temperaturom vode ispiranja

*Postoji samo kod pojedinih modela

Saveti:

- Koristite samo ono staklo i porcelan za koga proizvođač garantuje da se može prati u mašini za pranje sudova.
- Koristite blagi deterdžent koji odgovara posuđu.
- Izvadite staklo i escajg iz mašine za pranje sudova čim se završi program pranja.

Puštanje u rad i korišćenje

Puštanje u rad mašine za pranje sudova

1. Otvorite ventil za vodu.
2. Otvorite vrata mašine i pritisnite ON/OFF dugme: lampice ON/OFF, za dodatne opcije i displej će se upaliti.
3. Sipajte odgovarajuću količinu deterdženta (*vidi u produžetku*)
4. Napunite korpe (*vidi Punjenje korpi*).

5. Odaberite program pranja na osnovu toga koje posuđe želite da perete i toga koliko je prljavo (*vidi tabelu sa programima pranja*) pritiskom na dugme **P**.
6. Odaberite ako želite neku od dodatnih opcija*. (*vidi poglavlje Specijalni programi i dodatne opcije*).
7. Program pranja će početi s radom pošto zatvorite vrata mašine.
8. Na kraju programa, čuju se zvučni signali i treperi broj programa pranja na displeju. Otvorite vrata, ugasi uređaj pritiskom na dugme ON/OFF, zatvorite ventil za vodu i izvadite utikač iz struje.
9. Sačekajte nekoliko minuta pre nego što krenete da vadite posuđe da se ne biste ispekli. Ispraznite korpe tako što ćete prvo početi s donjom.

! Mašina će se automatski ugasi nakon određenog perioda neaktivnosti, kako bi se smanjila potrošnja električne energije.

!AUTOMATSKI PROGRAMI PRANJA*: pojedini modeli mašina za pranje sudova imaju specijalni senzor koji se koristi da proceni koliko je posuđe zaprljano i da automatski odabere najefikasniji i najpraktičniji program pranja.

Trajanje automatskih programa može da varira u zavisnosti od rada senzora.

!Ukoliko posuđe nije mnogo prljavo, ili ukoliko ste ga isprali pod tekućom vodom pre nego što ste ga stavili u mašinu, smanjite količinu deterdženta.

Promena programa pranja kada mašina već počne s radom

Ukoliko ste pogrešili pri odabiru programa za pranje, postoji mogućnost da se greška ispravi i to samo ako je mašina tek počela s radom: otvorite vrata mašine vodeći računa o vrućoj vodenoj pari; ugasi mašinu dužim pritiskom na dugme ON/OFF/Reset; ponovo upalite mašinu na isto dugme i odaberite novi program i eventualno dodatne opcije pranja. Mašina će početi s radom pošto zatvorite vrata.

*Postoji samo kod pojedinih modela

Ukoliko želite da ubacite još sudova

Nemojte gasiti mašinu, već samo otvorite vrata vodeći računa o vodenoj pari koja će možda izaći. Stavite dodatne sudove u mašinu. Zatvorite vrata: program nastavlja sa radom od tačke u kojoj je bio prekinut.

Slučajni prekidi programa pranja sudova

Ukoliko slučajno otvorite vrata u toku rada mašine, ili ukoliko dođe do nestanka električne energije, program prekida s radom. Rad mašine se nastavlja od tačke na kojoj je prekinut onda kada zatvorite vrata ili kada struja ponovo dođe.

Sipanje deterdženta

Uspešno pranje posuda zavisi takođe od pravilne količine upotrebljenog deterdženta, kako preporučuje proizvođač. Ukoliko prekoračite preporučenu količinu, pranje neće biti efikasnije ali ćete više zagaditi životnu sredinu.

U zavisnosti od toga koliko su sudovi prljavi, količinu deterdženta možete prilagoditi posebnim slučajevima i koristiti deterdžent u prahu ili tečni deterdžent.

Ukoliko su sudovi zaprljani u normalnoj meri, upotrebite oko 35 gr deterdženta u prahu ili 35 ml tečnog deterdženta. Ukoliko koristite tablete, jedna će biti dovoljna.

Ukoliko posuđe nije mnogo prljavo, ili ukoliko ste ga isprali pod tekućom vodom pre nego što ste ga stavili u mašinu, smanjite količinu deterdženta.

Za dobre rezultate u pranju, sledite uputstva koja su navedena na kutiji deterdženta.

Za sve dodatne informacije, obratite se proizvođaču deterdženta.

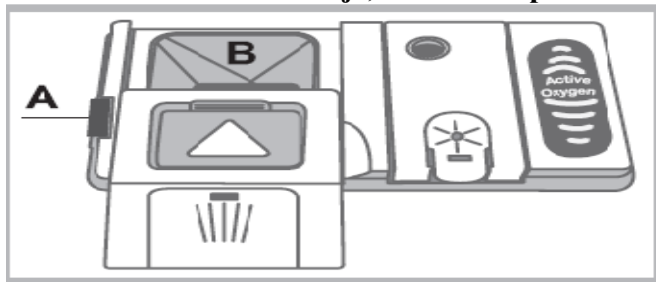

Otvorite posudu za deterdžent putem mehanizma za otvaranje „A“.

Stavite deterdžent u isključivo u suhu posudicu „B“. Ukoliko koristite i pretpranje, deterdžent za pretpranje stavite direktno u kazan.

1. Kada sipate deterdžent, pogledajte preporuke na *Tabeli sa programima pranja* i stavite odgovarajuću količinu.
Odeljak B ima nivo koji pokazuje koja maksimalna količina tečnosti ili praška može da se sipa za svaki program.
2. Uklonite ostatke deterdženta sa ivica posude i zatvorite poklopac. Trebalo bi da čujete da klikne.
3. Zatvorite poklopac posude za deterdžent tako što ćete ga gurati sve dok mehanizam za zatvaranje nije na svom mestu.
Posuda za deterdžent se automatski otvara u pravo vreme u zavisnosti od programa pranja.

*Postoji samo kod pojedinih modela

Ukoliko koristite deterdžente sve-u-jednom, preporučujemo da aktivirate opciju za TABLETE, jer se onda program pranja prilagođava tako da se postižu najbolji rezultati pranja i sušenja.

! Koristite samo deterdžent za mašinsko pranje posuda.

NEMOJTE KORISTITI deterdžent za pranje sudova na ruke.









Pri preteranoj upotrebi deterdženta, može ostati pene u mašini i posle završetka programa pranja.

Korišćenje tableta za pranje sudova se preporučuje samo kod modela mašina koje imaju opciju za pranje TABLETAMA ZA SUDOVE.

Najbolji rezultati pranja i sušenja se postižu ako koristite deterdžent u prahu, tečni sjaj i so.

Programi pranja

Broj i vrste programa pranja, kao i dodatne opcije mogu varirati u zavisnosti od modela mašine za pranje sudova.

| Uputstva za odabir programa i doziranje deterdženta | Program | Program koji predviđa sušenje | Dodatne opcije | Trajanje programa je dato samo kao okvirni parametar |
|--|---|-------------------------------|--|--|
| Ekološko pranje posuda uz nisku potrošnju energije, za tanjire i lonce. 29 gr/ml + 6 gr/ml** - 1 tableta | 1.Eco* | da | Odloženi start – tablete – Ekstra sušenje | 3:10' |
| Veoma zaprljani tanjiri i šerpe (program se ne preporučuje kod osetljivog posuda). 35 gr/ml – 1 tableta | 2.Automatski  Intenzivni | da | Odloženi start – tablete – Ekstra sušenje – Zone wash – Short time | 2:30' |
| Normalno zaprljani tanjiri i šerpe. Standardni dnevni program. 29 gr/ml + 6 gr/ml** - 1 tableta | 3.Automatski normalni  AUTO | da | Odloženi start – tablete – Ekstra sušenje – Zone wash – Short time | 2:00' |
| Manja količina zaprljanog posuda (4 kompleta posuda + 1 šerpa + 1 tiganj). 25 gr/ml – 1 tableta | 4.Automatsko Brzo  pranje | ne | Odloženi start - tablete | 1:00' |
| Različito pranje na tri* korpe: normalno pranje na gornjoj korpi i na dodatnoj korpi za escajg i čaše, intenzivno pranje za šerpe na donjoj korpi. 35 gr/ml – 1 tableta | 5.Duo Wash  | da | Odloženi start – tablete – Ekstra sušenje – Short time | 2:00' |
| Ekonomični i brzi program za posude osetljivo na visoke temperature. Posude se mora prati neposredno nakon korišćenja. (čaše za vino na gornju korpu + osetljivi tanjiri na donju). 35 gr/ml – 1 tableta | 6.Osetljivo posude  | da | Odloženi start – tablete – Ekstra sušenje | 1:40' |
| Ekonomični i brzi program koji se koristi za malo zaprljano posuđe i to odmah nakon njegove upotrebe. (2 tanjira + 2 čaše + 4 komada escajga + 1 šerpa + 1 manji tiganj) 25 gr/ml – 1 tableta | 7.Express 30'  | ne | Odloženi start - tablete | 0:30' |
| Garantuje odličan učinak, smanjenu potrošnju i tihi rad. Predviđen za rad noću. 35 gr/ml – 1 tableta | 8.Laku noć  | da | Odloženi start – tablete – Ekstra sušenje | 3:30' |
| Preliminarni program dok čekate da se mašina napuni. Ne stavlja se deterdžent | 9.Natapanje  | ne | Odloženi start | 0:12' |
| Higijenski program za pranje bebi flašica i cucli, zajedno sa tanjirima, šoljicama, čašama i escajgom. Posude stavite samo na gornju korpu. 30 gr/ml – 1 tableta | 10.Higijenski program  | da | Odloženi start | 1:20' |
| Higijenski program čišćenja mašine. Koristi se isključivo kada je mašina PRAZNA i sa specijalnom vrstom deterdženta. | 11.Samočišćenje | ne | Odloženi start | 0:50' |

| | | | | |
|--|--|--|--|--|
| | mašine  | | | |
|--|--|--|--|--|

**Količina deterženta za pretpranje.

Specijalni programi pranja i Dodatne opcije

Napomene:

Optimalni učinak pranja kod programa „Brzi“ i „Express 30“ se postiže ako poštujuete preporučeni broj kompleta posuđa.

*Eco program pranja je u skladu sa regulativom EN-50242. Iako traje duže od drugih programa pranja, troši najmanje struje i vode.

Beleška za Laboratorije koje vrše testiranja: za informacije koje se odnose na komparativne uslove testiranja EN, molimo vas da pošaljete email na sledeću adresu: ASSISTENZA_EN_LVS@indesitcompany.com

Dodatne opcije pranja

Ukoliko odaberete opciju koja nije kompatibilna sa programom pranja koju ste prethodno odabrali (vidi tabelu), lampica će brzo trepnuti 3 puta i čuće se zvučni signali

Odloženi start

Moguće je odložiti početak rada mašine od **1 do 12**sati:

1. Pritisnite dugme za ODLOŽENI START: na displeju se prikazuje odgovarajući simbol; na svaki sledeći pritisak, vreme odloženog starta se povećava (1h, 2h itd.. sve do maksimalnih 12h).
2. Odaberite program i zatvorite vrata mašine: počinje odbrojavanje unazad.
3. Pošto istekne vreme, lampica se gasi a program počinje s radom. Ukoliko želite da promenite vreme odloženog početka rada, tj. skratite ga, pritisnite dugme za ODLOŽENI START. Ukoliko želite da poništite odloženi start, pritiskajte dugme više puta, sve dok se ne ugasi lampica. Program počinje s radom, pošto zatvorite vrata mašine.

Opcija Short Time

Ova opcija vam omogućava da skratite trajanje glavnih programa a da učinak pranja i sušenja ostane isti.

Pošto odaberete program, pritisnite dugme Short Time; upaliće se odgovarajuća lampica Ukoliko želite da poništite opciju, pritisnite ponovo isto dugme.



Multi-funkcionalne tablete* (Tabs)

Ova opcija poboljšava rezultate pranja i sušenja sudova.

Kada koristite multi-funkcionalne tablete, pritisnite dugme za MULTI-FUNKCIONALNE TABLETE. Odgovarajuća lampica će se upaliti. Ukoliko dugme pritisnete ponovo, opcija će se poništiti.

! Opcija „Multi-funkcionalne tablete“ će produžiti program pranja sudova.

! Korišćenje tableta se preporučuje kod modela mašina koje imaju ponuđenu opciju za MULTI-FUNKCIONALNE TABLETE. Ova opcija se ne preporučuje kod programa pranja koji ne preporučuju korišćenje multi-funkcionalnih tableta.

2 

1  **Zone Wash**

Ova opcija vam omogućava da perete sudove samo na odabranoj korpi. Odaberite program, pritisnite dugme ZONE WASH: upaliće se simbol za odabranu korpu (na drugi pritisak, odabrana korpa se menja), i sudovi se samo tu peru. Ako pritisnete dugme još jednom, opcija se gasi.

Opcija je raspoloživa kod programa: Intenzivni i Normalni.

Ukoliko odaberete ovu opciju i **Intenzivni** program, aktivira se vrsta pranja koja se naziva POWER ZONE. Ovakva vrsta pranja je idealna za razne vrste sudova koji su dosta zaprljani, kao na primer za lonce i tiganje, tanjire na kojima se sasušila hrana ili sudove koji se teško peru (rende, pasirka za povrće, jako zaprljan escajg). Pritisak prskalica je jači, temperatura pranja viša, što garantuje optimalno uklanjanje najupornije prljavštine.

Ukoliko odaberete ovu opciju i **Normalni** program, aktivira se vrsta pranja koja se naziva GREEN ZONE. Ovakvim pranjem štedite vodu i električnu energiju. Program može imati varijacije u trajanju.

Ne zaboravite da stavite posude samo na odabranu korpu.



Ekstra sušenje

Pritisnite dugme za EKSTRA SUŠENJE ukoliko želite da poboljšate sušenje sudova. Lampica će se upaliti. Ako pritisnete dugme još jednom, opcija će se deaktivirati.

Viša temperatura u toku poslednjeg ispiranja i duža faza sušenja, omogućavaju bolje sušenje.

! Opcija EKSTRA SUŠENJE produžava program pranja sudova.

*Postoji samo kod pojedinih modela

Sjaj i so

! Koristite isključivo proizvode koji su namenjeni za mašine za pranje sudova.

Nemojte koristiti kuhinjsku ili industrijsku so niti deterdžente za ručno pranje posuđa.

Pratite uputstva sa pakovanja.

! Ukoliko koristite proizvode 2 u 1, 3 u 1 ili 4 u 1 itd... nije neophodno sipati sjaj; mada u svakom slučaju treba dodati so, posebno ako živite u kraju gde je voda veoma tvrda.(Pratite uputstva sa pakovanja).

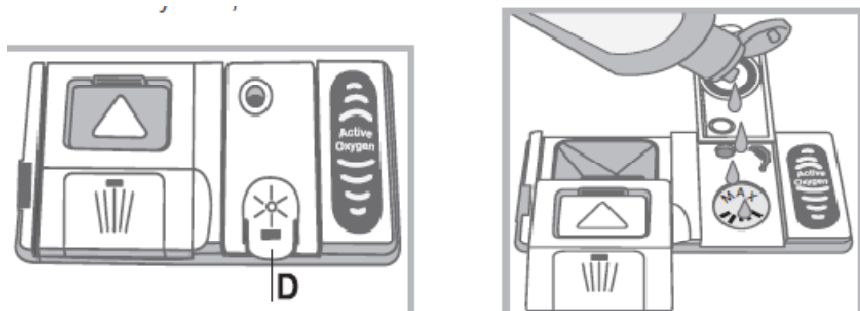

!Ukoliko ne stavite so i sjaj, lampica LOW SALT* (nedostatak soli) i LOW RINSE AID* (nedostatak sjaja) će stajati upaljena.

Sipanje sjaja

Sjaj pomaže da se posuđe osuši tako što kapljice vode sa površine brže cure i zbog toga ne ostaju mrlje i pruge.

Posudica za sjaj se puni:

- kada se upali lampica LOW RINSE AID* (nedostaje sjaj) na komandnoj tabli; sjaja ima u mašini za još 1-2 programa pranja;

1. Otvorite posudicu „D“ tako što ćete pritisnuti i podići jezičak na poklopcu;
2. Pažljivo sipajte sjaj sve do označenog maksimuma ali vodite računa da ne curi iz posudice. Ukoliko se to ipak desi, ono što je iscurilo odmah obrišite suvom krpom.
3. Pritisnite poklopac sve dok ne čujete škljocanje koje znači da je posudica zatvorena.

NIKADA nemojte sipati sjaj direktno u mašinu.

Podešavanje količine sjaja

Ukoliko niste u potpunosti zadovoljni rezultatima pranja i sušenja, možete podesiti količinu sjaja koju mašina koristi. Upalite i ugasite mašinu putem dugmeta ON/OFF. Pritisnite dugme P 3 puta. Upalite dugmetom ON/OFF i tada se podešeni nivo pojavljuje na displeju (*podešena na fabričku vrednost 2*).

Podesite nivo sjaja uz pomoć dugmeta P.

Pritisnite dugme ON/OFF da sačuvate podešeno.

Ukoliko je sjaj podešen na NULU, mašina će prati bez sjaja. Lampica koja pokazuje da nedostaje sjaj se neće upaliti ukoliko ostanete bez sjaja.

U zavisnosti od vrste mašine za pranje sudova, možete podesiti jedan od 4 nivoa sjaja.

- Ukoliko na posudu ima pruga, podesite sjaj na neku nižu vrednost (1-2).
- Ukoliko na posudu ima kapljica vode ili tragova kamenca, podesite sjaj na neku višu vrednost (3-4).

*Postoji samo kod pojedinih modela

Podešavanje tvrdoće vode

Ovaj uređaj poseduje omekšivač vode koji, korišćenjem soli specijalno namenjene za mašine za pranje sudova, stvara vodu za pranje sudova koja je bez kamenca.

Zbog ovakvog podešavanja, mašina manje zagađuje okolinu a učinak pranja je poboljšan jer je voda mekša. Informaciju o tvrdoći vode možete dobiti od lokalnog vodovoda.

-Upalite pa zatim ugasisite mašinu putem dugmeta ON/OFF. Držite pritisnuto dugme P nekoliko sekundi sve dok ne čujete zvučni signal. Upalite mašinu putem dugmeta ON/OFF, tada se podešeni nivo pojavljuje na displeju (*sistem za omekšavanje vode je fabrički podešen na srednju vrednost 3*).

Podesite tvrdoću vode putem dugmeta P, (*1-2-3-4-5* vidi na tabeli za Tvrdoću vode*), sve do maksimalnih 5.

Pritisnite dugme ON/OFF da sačuvate podešeno.

Iako koristite multi-funkcionalne tablete, posuda za so se mora napuniti.

| Tabela za Tvrdoću vode | | | | Srednja vrednost trajanja neposude za so** |
|------------------------|-------|-------|--------|--|
| nivo | °dH | °fH | mmol/l | u mesecima |
| 1 | 0-6 | 0-10 | 0-1 | 7 meseci |
| 2 | 6-11 | 11-20 | 1,1-2 | 5 meseci |
| 3 | 12-17 | 21-30 | 2,1-3 | 3 meseca |
| 4 | 17-34 | 31-60 | 3,1-6 | 2 meseca |
| 5* | 34-50 | 61-90 | 6,1-9 | 2/3 nedelje |

Za vrednosti između 0°f i 10°f, ne preporučujemo korišćenje soli.
*ako podesite ovaj nivo, može se desiti da se program pranja neznatno produži.
**uz jedno pranje sudova na dan

(°dH = tvrdoća vode u nemačkim stepenima - °fH – tvrdoća vode u francuskim stepenima – mmol/l = milimola po litru)

Sipanje soli

Kako biste dobili najbolje moguće rezultate u pranju sudova, vodite računa da posuda za so ne bude nikada prazna.

So uklanja kamenac iz vode čime se sprečava taloženje kamenca na sudovima.

Posuda za so se nalazi na donjem delu mašine za sudove (*vidi Opis*) i treba da se napuni:

- kada zeleni plovak* više nije vidljiv kad pogledate kroz prozorče na posudi za so.
- kada se upali lampica LOW SALT* (nedostaje soli) na komandnoj tabli;

1. Izvucite donju korpu i odšrafite poklopac posude u smeru suprotnom kazaljka na satu.

*Postoji samo kod pojedinih modela

2. Sledeće uputstvo važi samo kada po prvi put koristite mašinu pranje sudova i prvi put punite njenu posudu za so: napunite posudu vodom do njene ivice.

3. Postavite levak* koji ste dobili s mašinom (*vidi sliku*) i napunite posudu za so do ivice (to će iznositi oko 1 kg soli); normalno je da iscure nešto vode kad to radite.

4. Sklonite levak*, obrišite ostatke soli s ivice, operite poklopac pod vodom i čvrsto ga zašrafite glavom nadole tako da voda izađe iz četiri procepa raspoređena u obliku zvezde na nižem delu poklopca. (Poklopac za so sa zelenim plovkom*)

Preporučujemo da ovu proceduru pratite svaki put kada sipate so u predviđenu posudu.

Vodite računa da je poklopac čvrsto zavrnut, tako da deterdžent u toku pranja ne curi u posudu (ovo može da ošteti sistem za omekšavanje vode tako da se kasnije uopšte ne može podesiti).

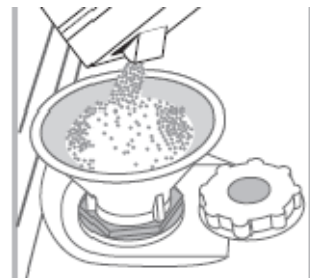

za

! Kada stavite so, odmah upalite mašinu da radi bez sudova, kako bi se uklonila eventualna rastopljena so koja je iscurila i kako bi se izbegla korozija.

Čišćenje i održavanje mašine

Isključivanje vode i električne energije

- Zavrните slavinu nakon svakog programa pranja, kako bi se izbeglo curenje.
- Kada čistite mašinu i kada se obavlja bilo kakvo održavanje, izvadite utikač za struju iz utičnice.

Čišćenje mašine

- Spoljašnjost mašine i komandna tabla se mogu čistiti krpom natopljenom u vodi sa sapunicom. Nemojte koristiti rastvore ili abrazivne proizvode.
- Sve fleke unutar mašine se mogu ukloniti mokrom krpom i malom količinom sirćeta.

Sprečavanje formiranja neprijatnih mirisa

- Vrata mašine držite uvek poluotvorena kako se unutra ne bi zadržavala vlaga.
- Redovno čistite mokrim sunđerom dihtunge oko vrata i posude za deterdžent. Na taj način će se izbeći nakupljanje ostataka hrane po ivicama što dovodi do formiranja neprijatnih mirisa.

Čišćenje prskalica

Ostaci hrane se mogu zalepiti za prskalice i blokirati rupice kroz koje treba da izlazi voda. Zbog toga je preporučljivo da s vremena na vreme pregledate prskalice i očistite ih četkicom koja nije metalna.

Obe prskalice se mogu i skinuti.

Ako želite da skinete gornju prskalicu, rotirajte zatvarač u smeru suprotnom kazaljka na satu. Gornja prskalica se vraća na svoje mesto tako što rupice gledaju nagore.

Donja prskalica skida se tako što pritisnete jezičke sa strane i podignete je

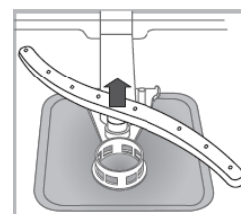
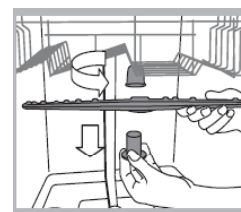

nagore.

*Postoji samo kod pojedinih modela

Čišćenje filtera na crevu za dovod vode*

Ukoliko su instalacije za vodu nove ili nisu bile korišćene duži vremenski period, pustite vodu da malo teče kako biste bili sigurni da su cevi čiste i da u njima nema nečistoća, pre nego što povežete mašinu za pranje sudova. Ukoliko ne uradite ovo, crevo za dovod vode se može zapušiti i oštetiti mašinu.

! Čistite redovno filter na crevu za dovod vode.

-Zavrните slavinu.

-Odšrafite kraj creva, uklonite filter i pažljivo ga očistite pod tekućom vodom.

-Vratite filter na njegovo mesto i zašrafite crevo.

Čišćenje filtera

Sistem filtera se sastoji od tri filtera koji uklanjaju ostatke hrane iz vode koja se zatim vraća u program pranja: ukoliko želite najbolje rezultate u svakom pranju, morate ih čistiti.

! Redovno čistite filtere.

! Mašina za pranje sudova se ne sme koristiti bez filtera ili sa filterom koji nije dobro postavljen na svoje mesto.

- Nakon nekoliko programa pranja, proverite u kakvom su stanju filteri i ukoliko je potrebno, operite ih detaljno pod tekućom vodom, koristeći meku četku. Pri tome pratite sledeća uputstva:

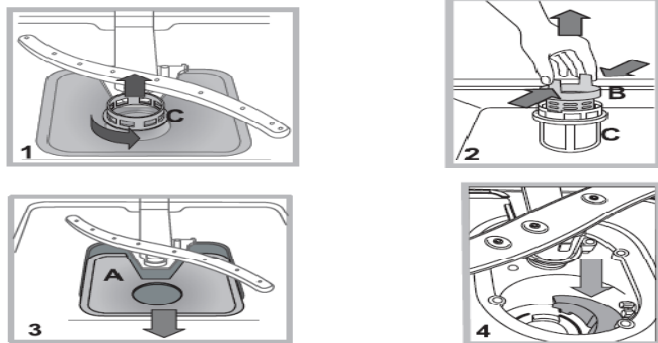

1. Okrenite cilindrični filter **C** u smeru suprotnom kazaljka na satu i izvucite ga napolje (*slika 1*).
2. Uklonite filter posudicu **B** tako što ćete blago pritisnuti preklope sa strane (*slika 2*).
3. Izvucite ravni filter **A** od nerđajućeg čelika (*slika 3*).
4. Pogledajte rupu i uklonite sve ostatke hrane. **NIKADA NEMOJTE** vaditi pumpu (*na slici 4, tamnije obojena*).

Nakon što očistite filtere, ponovo sastavite mehanizam i pričvrstite ga na njegovo mesto; ovo je neophodno kako bi mašina za pranje sudova i dalje efikasno radila.

Kako ostaviti mašinu koja se neće koristiti duži vremenski period

- Isključite mašinu iz struje i prekinite dotok vode.
- Vrata mašine ostavite poluotvorena.
- Po povratku kući, pustite da mašina odradi jedan program pranja bez sudova

*Postoji samo kod pojedinih modela

Rešavanje problema

Kada vaša mašina ne radi dobro, ili uopšte neće da radi, pre nego što pozovete Servis, konsultujte sledeću tabelu.

| Vrsta kvara: | Mogući uzrok/rešenje: |
|---|--|
| Mašina za pranje sudova neće da počne s radom ili ne odgovara na komande | *Ugasite uređaj pritiskom na dugme ON/OFF. Nakon otprilike jedne minute, upalite je ponovo i resetujte program. *Niste stavili utikač u utičnicu kako treba *Vrata mašine nisu dobro zatvorena |
| Vrata mašine neće da se zatvore | *Gurnite čvrsto vrata sve dok ne čujete da „klinke“ |
| Mašina ne izbacuje vodu | *Program pranja se još uvek nije završio *Presavijeno je crevo za izbacivanje vode (<i>vidi Instalaciju</i>) *Zapušeno je crevo za izbacivanje vode *Filter je blokiran ostacima hrane |
| Mašina za pranje sudova pravi dosta buke | *Sudovi se sudaraju ili jedni s drugim ili sa prskalicama *Ukoliko ima previše pene u mašini: sipali ste previše deterdženta ili korišćeni deterdžent nije za mašinsko pranje sudova (<i>vidi Startovanje i korišćenje</i>) |
| Tanjiri i čaše su prekriveni beličastim filmom ili naslagama kamena | *Nivo soli je nizak ili dozer nije podešen na pravu vrednost u skladu s tvrdoćom vode (<i>vidi Sjaj i so</i>) *Poklopac na posudi za so nije dobro zatvoren. *Sjaj se potrošio ili je dozer na suviše niskoj vrednosti. |
| Tanjiri i čaše imaju pruge ili su | *Sjaj je podešen na suviše visoku vrednost |

| | |
|--|--|
| plavičasti | |
| Posuđe se nije dobro osušilo | <ul style="list-style-type: none"> *Odabrali ste program za pranje sudova bez sušenja. *Sjaj se potrošio ili je doza nedovoljna (<i>vidi Sjaj i so</i>). *Niste dobro podesili dozer za sjaj *Posuđe je napravljeno od materijala koji sprečava lepljenje hrane ili plastike. |
| Sudovi nisu čisti | <ul style="list-style-type: none"> *Korpe su prepune (<i>vidi Punjenje korpi</i>) *Sudovi nisu dobro poređani. *Prskalice se ne mogu slobodno okretati. *Program pranja je suviše blag. (<i>vidi Programe</i>) *Ima previše pene: deterdžent nije dobro izmeren ili ne odgovara vrsti programa pranja (<i>vidi Startovanje i korišćenje</i>) *Poklopac za sjaj nije dobro zatvoren *Filter je prljav ili blokiran (<i>vidi Čišćenje i održavanje mašine</i>) *Nivo soli je nizak (<i>vidi Sjaj i so</i>) |
| Mašina ne prima vodu/Alarm za zatvorenu slavinu. (čuje se pištanje a na displeju se pojavljuje H na nekoliko minuta) (treperi lampica ON/OFF i na displeju se pojavljuje broj 6) | <ul style="list-style-type: none"> *Nestala je voda. *Savijeno je crevo za dotok vode u mašinu (<i>vidi Instalaciju</i>). *Otvorite slavinu i mašina će početi s radom nakon nekoliko minuta. *Aktivirana je blokada uređaja jer ništa niste preduzeli nakon pištanja. Ugasite mašinu na ON/OFF dugme, otvorite slavinu i nakon nekoliko sekundi upalite mašinu na isto dugme. Ponovo programirajte mašinu i ona će početi s radom. |

*Postoji samo kod pojedinih modela