

INDESIT

Uputstvo za upotrebu

MAŠINA ZA PRANJE VEŠA XWE 91483

Sadržaj

Instalacija, 2-3

Skidanje ambalaže i nivelisanje
Povezivanje struje i vode
Prvi program pranja
Tehničke karakteristike

Čišćenje i održavanje mašine, 4

Isključivanje dotoka vode i struje
Čišćenje mašine za pranje veša
Čišćenje posude za deterdžent
Kontrola vrata i bubnja
Čišćenje pumpe
Kontrola gumenog creva za dovod vode

Mere opreza i saveti, 5

Opšta bezbednosna upozorenja
Odlaganje ambalaže
Ručno otvaranje vrata mašine

Opis mašine za pranje veša, 6-7

Komandna tabla
Displej

Puštanje mašine u rad, 8

Programi pranja i dodatne opcije, 9-10

Tabela sa programima pranja
Dodatne opcije pranja
Push&Wash opcija

Deterdžent i veš, 11-12

Posuda za deterdžent
Program izbeljivanja veša
Pripremanje veša za pranje
Specijalni programi pranja
Sistem raspoređivanja veša unutar bubnja

Rešavanje problema, 13

Servis, 14

Instalacija

!Čuvajte ovo uputstvo za upotrebu, kako biste u njemu mogli proveriti stvari koje vas zanimaju. Ukoliko prodate ili preselite uređaj, vodite računa o tome da ovo uputstvo ode zajedno s mašinom, kako bi se novi vlasnici informisali o tome kako rukovati njome.

!Pažljivo pročitajte uputstva: ovde su važne informacije o instalaciji, korišćenju i bezbednosti.

Skidanje ambalaže i nivelisanje

Skidanje ambalaže

1. Skinite ambalažu s mašine.
2. Proverite da li je oštećena u toku transporta. Ukoliko jeste, ne instalirajte je i kontaktirajte svog prodavca.
3. Uklonite 4 zaštitna šrafa koja su stavljena zbog transporta i gumeni umetak koji se nalazi na zadnjem delu mašine (*pogledati sliku*).
4. Zatvorite otvore koristeći plastične čepove koje ste dobili s mašinom.
5. Čuvajte sve delove: biće vam ponovo potrebni ukoliko budete morali mašinu da preselite na drugu lokaciju a da se ona u toku transporta ne bi oštetila.

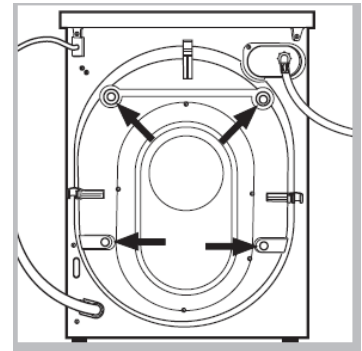

!Ambalaža u koju je mašina bila upakovana nije igračka za decu.

Nivelisanje

1. Instalirajte mašinu za pranje veša na čvrstu i ravnu površinu, tako da se ne naslanja na zid ili drugi nameštaj.
2. Ukoliko pod nije savršeno iznivelisan, svaku nepravilnost možete ispraviti tako što ćete stegnuti ili popustiti prednje nožice koje mogu da se podešavaju (*pogledati sliku*); nagib meren u odnosu na gornju ploču mašine, ne sme preći 2°.

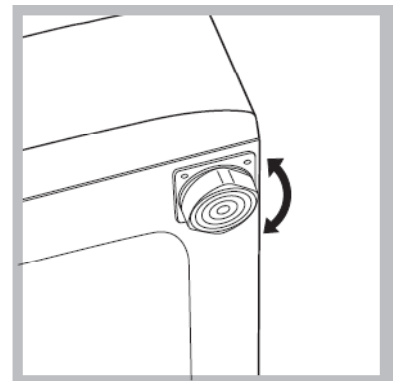

Ispravno nivelisanje vaše mašine doprinosi njenoj stabilnosti i na taj način se izbegavaju vibracije, buka i pomeranje u toku rada.

Ukoliko je postavljena na tepih, podesite nogice na taj način da ostane dovoljno prostora za ventilaciju ispod mašine.

Povezivanje struje i vode

Povezivanje creva za snabdevanje vodom

1. Povežite crevo za snabdevanje vodom tako što ćete ga zašrafiti na slavinu za hladnu vodu i pri tome koristite spoj s navojem $\frac{3}{4}$ gas (vidi sliku).
Pre povezivanja creva, pustite vodu da teče sve dok ne bude potpuno čista.
2. Povežite crevo za snabdevanje vodom na mašinu, tako što ćete ga zašrafiti na ulaz za hladnu vodu na zadnjoj strani mašine gore desno (vidi sliku).
3. Vodite računa o tome da crevo nije pritisnuto ili savijeno.

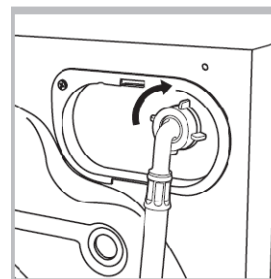
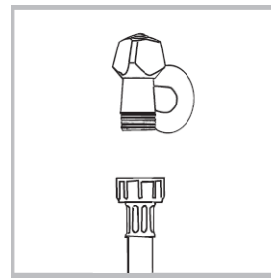

!Pritisak vode u slavini mora biti u okviru vrednosti koje su naznačene na tablici s Tehničkim karakteristikama (u produžetku).

!Ukoliko crevo za dotok vode nije dovoljno dugačko, pozovite specijalizovanu radnju ili ovlašćenog servisera.

!Nemojte instalirati već korišćena creva za vodu.

!Uvek koristite novo crevo koje ste dobili s mašinom.

Povezivanje creva za izbacivanje vode

Povežite crevo za izbacivanje vode na odvodni kanal ili na zidni odvod koji mora biti između 65 i 100 cm od poda. Vodite računa pri tome da se crevo ne savija.

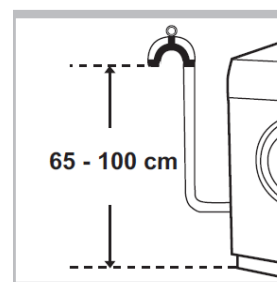

Crevo za odvod se može povezati na odvod ispod lavaboa. Pre nego što povežete crevo na odvod, proverite da li ste uklonili sve delove koji mogu da se skinu sa creva.

Kao alternativu, možete ga staviti na ivicu lavaboa ili kade i učvrstiti vođicom koju ste dobili sa mašinom. Slobodni kraj creva ne sme biti pod vodom.

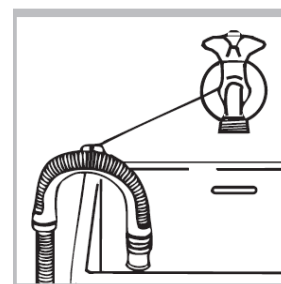

!Ne preporučujemo korišćenje produžetaka za crevo; ukoliko je to zaista neophodno, produžetak mora biti istog prečnika kao i originalno crevo i ne sme preći 150 cm u dužini. Proverite da li je crevo za odvod dobro povezano i da kraj ne ide na dole više od 15 cm. Ukoliko je crevo gurnuto previše dole, to može dovesti do toga da mašina neprekidno izbacuje vodu koju napuni.

Povezivanje struje

Pre nego što povežete uređaj na struju, proverite sledeće:

- da li utičnica ima uzemljenje koje je u skladu sa važećim normama;
- da li je utičnica u stanju da podnese maksimalnu snagu uređaja koja je navedena na tabeli s Tehničkim karakteristikama (*u produžetku*);
- da li je napon napajanja u okviru vrednosti koje su navedene na tabeli s Tehničkim karakteristikama (*u produžetku*);
- da li utičnica odgovara utikaču mašine za pranje veša. Ukoliko ne odgovara, zamenite utičnicu ili utikač.

Vaša mašina ima spojeni utikač od 13 amp koji se može staviti u utičnicu od 13 amp i odmah se koristiti. Pre korišćenja uređaja, pročitajte uputstva iz produžetka.

UPOZORENJE – OVAJ UREĐAJ MORA BITI UZEMLJEN A NAREDNO UPUTSTVO MORA IZVRŠII KVALIFIKOVANI ELEKTRIČAR.

Zamena osigurača:

Pri zameni neispravnog osigurača, uvek se mora koristiti osigurač od 13 amp ASTA odobren BS 1362 i mora se instalirati poklopac osigurača. Ukoliko izgubite poklopac osigurača, nemojte koristiti utikač sve dok ne nabavite poklopac.

Zamena poklopca osigurača:

Kada montirate novi poklopac osigurača, on mora biti odgovarajuće boje kao što je naznačeno na obojenim oznakama ili boje kojom su utisnuta slova na bazi utikača. Zamenu možete dobiti direktno kod najbližeg Ovlašćenog servisa.

Skidanje utikača:

Ukoliko vaš uređaj ima zavareni utikač u kome se žice ne mogu prespojiti, a želite da preusmerite kabl za napajanje kroz particije, jedinice itd.. molimo vas da ta uradite na sledeći način:

zamenite utikač utikačem sa osiguračem od 13 ampera kod koga se mogu prespajati žice i koji nosi oznaku sa odobrenjem BSI.

ili:

napojni kabl povežite direktno na izlazni kabl od 13 ampera koji se može kontrolisati prekidačem (koji je u skladu sa BS 5733) i kojom se može pristupiti bez pomeranja uređaja.

Bacanje utikača:

Pre nego što bacite utikač koji više ne planirate da koristite, pobrinite se da se njegove igle više ne mogu koristiti a to kako ih neko slučajno ne bi stavio u utičnicu.

Uputstvo za povezivanje kabla na alternativni utikač:

Važno: žice napajanja su obojene u skladu sa sledećim kodom:

| | |
|-----------------------|-------------------|
| Zelena i žuta: | uzemljenje |
| Plava: | neutralna |
| Braon: | živa |

Kako boje žica kod napajanja mogu da ne odgovaraju obojenim oznakama koje identifikuju terminale na vašem utikaču, postupite na sledeći način:

Povežite Zelenu i Žutu žicu na terminal označen sa E ili ili obojen zeleno ili zeleno i žto.

Povežite Braon žicu na terminal označen sa L ili obojen crvenom bojom.

Povežite Plavu žicu na terminal označen sa N ili obojen crnom bojom.

Ukoliko koristite utikač od 13 ampera (BS 1363), on mora imati osigurač od 13 ampera, bilo u utikaču ili adapteru ili u razvodnom ormanu.

Ukoliko imate bilo kakvu nedoumicu koja se odnosi na napajanje vašeg uređaja električnom energijom, pre nego što ga koristite konsultujte kvalifikovanog električara.

Kako povezati alternativni utikač:

Žice napajanja su obojene u skladu sa sledećim kodom:

Plava: **neutralna (N)**

Braon: **živa (L)**

Zelena i žuta: **uzemljenje (E)**

Bacanje uređaja:

Kada bacate uređaj, molimo vas da isečete kabl što je bliže moguće utikaču i bacite ga kako je gore opisano.

!Mašina za pranje veša ne treba da se instalira na otvorenom, čak ni ukoliko prostor ima nadstrešnicu. Može biti veoma opasno ukoliko je uređaj izložen kiši ili oluji.

!Kada instalirate mašinu vodite računa o tome da je postavite blizu utičnice.

!Nemojte koristiti produžne kablove ili višestruke utičnice.

!Kabl za dovod struje ne sme nikada biti presavijen ili pritisnut.

!Kabl za dovod struje može zameniti jedino ovlašćeni serviser.

Upozorenje! Proizvođač se odriče svake odgovornosti ukoliko se ove norme ne poštuju.

Prvi program pranja

Posle instalacije a pre prvog korišćenja, obavite jedan program pranja sa deterdžentom, bez veša. Podesite program „Auto Clean“ (*vidi poglavlje „Čišćenje mašine za pranje veša“*).

| Tehničke karakteristike | |
|--------------------------------|----------------|
| Model | XWE 91483 |
| Dimenzije | širina 59,5 cm |
| | visina 85 cm |
| | dubina 60,5 cm |

| | |
|--|---|
| Kapacitet | od 1 do 9 kg |
| Električno napajanje | vidi tablicu sa tehničkim karakteristikama koja se nalazi na mašini |
| Povezivanje na vodu | maksimalni pritisak 1 MPa (10 bar) minimalni pritisak 0,05 MPa (0,5 bar) kapacitet bubnja 62 litre |
| Broj obrtaja centrifuge | do 1400 obrtaja u minuti |
| Kontrolni program u skladu sa Direktivom 1061/2010 i 1015/2010 | program br. 8 za Pamuk, standardni 60°C program br. 9 za Pamuk, standardni 40°C |
| CE | Ova mašina je u skladu sa sledećim zakonima Evropske Unije: -2004/108/CE (Elektromagnetna kompatibilnost) -2006/95/CE (Niski Napon) -2012/19/EU |

Čišćenje i održavanje mašine

Isključivanje iz struje i isključivanje dotoka vode

- Isključite dotok vode nakon svakog pranja. Ovim ćete smanjiti trošenje sistema za vodu vaše mašine i sprečiti curenje.
- Pre čišćenja mašine ili bilo kakvog vida održavanja, isključite je iz struje.

Čišćenje uređaja

- Spoljni i gumeni delove vaše mašine, mogu se čistiti mekom krpom pokvašenom u rastvoru blagog sapuna i mlake vode. Nemojte koristiti rastvore i abrazivna sredstva.
- Ova mašina za pranje veša ima program „Auto Clean“ („Automatsko čišćenje“) za čišćenje unutrašnjih komponenti. Program se vrši **bez veša u bubnju**. Kod ovog programa koristićete ili običan deterdžent (tj. 10% količine koju koristite za program lagano zaprljanih odevnih predmeta) ili specijalna sredstva koja služe za održavanje veš mašine. Preporučujemo da upalite program čišćenja mašine posle svakih 40 programa pranja veša. Za aktiviranje programa pritisnite dugme **A i B** istovremeno u trajanju od 5 sekundi (*vidi sliku*). Program će automatski početi i trajće oko 70 minuta. Da ga zaustavite pritisnite dugme START/PAUZA.

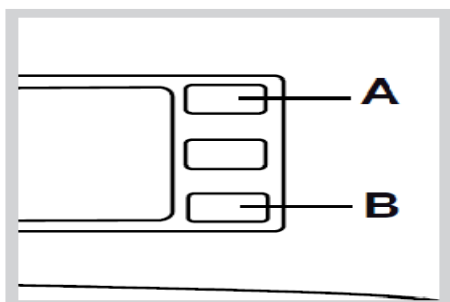

Čišćenje posude za deteržent

Izvadite posudu za deteržent tako što ćete pritisnuti polugicu (1) i izvući je ka spolja (2) (vidi sliku). Operite je pod mlazom vode; ovo treba često raditi.

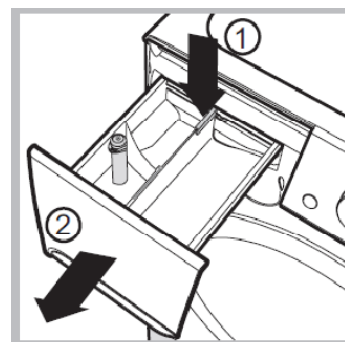

Kontrola vrata i bubnja

- Uvek ostavite vrata mašine malo otvorena kako se unutar mašine ne bi stvarali neprijatni mirisi.

Čišćenje pumpe

Ova mašina za pranje veša ima samočišćeću pumpu kojoj ne treba nikakvo održavanje. Ponekad, mali predmeti (npr. novčići, dugmići) mogu upasti u pretkomoru koja štiti pumpu a koja se nalazi na nižem delu iste.

!Proverite da li se ciklus pranja završio i isključite uređaj iz struje.

Kako prići pretkomori:

1. Skinite panel koja pokriva pumpu na dnu prednjeg dela mašine tako što ćete ga pritisnuti na centralnom delu i zatim gurnuti na dole s obe strane sve dok ne spadne (vidi sliku);
2. Odvrnite poklopac u pravcu suprotnom kazaljka na satu (vidi sliku); normalno je da malo vode iscuri;
3. Dobro očistite unutrašnjost;
4. Vratite poklopac nazad i zašrafite ga;
5. Vratite panel nazad, vodeći računa da kukice uđu u svoja ležišta, pre nego što panel nalegne na uređaj.

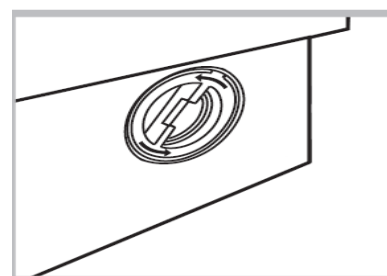
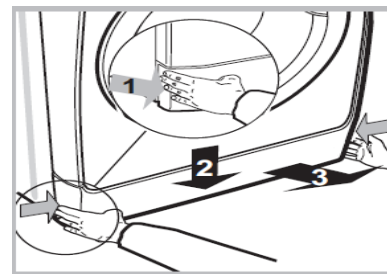

Kontrola gumenog creva za vodu

Proverite gumeno crevo za vodu makar jednom godišnje. Ukoliko vidite na njemu pukotine, odmah ga zamenite: u toku pranja veša, pritisak vode je veoma jak i naprslo crevo može lako da pukne.

! Nikada nemojte koristiti već upotrebljavana creva.

Mere opreza i saveti

! Ova mašina za pranje veša je dizajnirana i napravljena u skladu sa svim međunarodnim regulativama o bezbednosti. Sledeće informacije vam dajemo radi vaše bezbednosti i potrebno ih je sve pažljivo pročitati.

Opšta bezbednosna upozorenja

- Ovaj uređaj nije predviđen za profesionalnu već za kućnu upotrebu.
- Nije predviđeno da ovu mašinu koriste osobe (uključujući decu do 8 godina) smanjenih fizičkih i mentalnih sposobnosti, kao ni osobe koje nemaju iskustva u korišćenju mašine, osim ukoliko ih ne nadgleda osoba koja je odgovorna za njihovu bezbednost ili osim ukoliko nisu prethodno dobili precizna uputstva o njenom korišćenju. Decu treba nadgledati kako biste bili sigurni da se ne igraju mašinom. Čišćenje i održavanje mašine ne smeju vršiti deca bez nadzora.
- Veš mašinu smeju koristiti samo odrasle osobe u skladu sa uputstvima iz ovog priručnika.
- Nikada nemojte dodirivati mašinu za pranje veša dok ste bos ili dok su vam ruke ili noge mokre.
- Nikada nemojte vući kabl ili mašinu kako biste izvukli kabl iz utičnice na zidu, već uhvatite za utikač.
- Nemojte otvarati posudu za deterdžent dok mašina radi.
- Nemojte dodirivati vodu koja izlazi iz mašine jer može biti vrela.
- Nemojte na silu otvarati vrata mašine: ovim možete oštetiti sigurnosni mehanizam za zatvaranje koji je namenjen da spreči slučajna otvaranja.
- U slučaju kvara, ni u kom slučaju nemojte dirati unutrašnje delove mašine kako biste pokušali da je sami popravite.
- Uvek držite decu dalje od mašine dok radi.
- U toku rada, vrata mašine mogu postati veoma vruća.
- Ukoliko morate da je premestite, učinite to uz pomoć dvoje ili troje ljudi i uradite to veoma pažljivo. Nikada nemojte pokušavati da to uradite sami, jer je mašina veoma teška.
- Pre stavljanja veša u mašinu, proverite da li je bubanj prazan.

Odlaganje ambalaže

- Poštujte lokalne standarde očuvanja životne sredine kada uklanjate ambalažu imajući u vidu da ambalaža može biti reciklirana.
- Evropski zakon 2012/19/EU o odlaganju električne i elektronske opreme, zahteva da se stari kućni aparati ne bacaju zajedno s drugim otpacima. Stari kućni aparati moraju se sakupiti odvojeno kako bi se poboljšala reciklaža materijala od kojih su napravljeni i kako bi se redukovao njihov uticaj na ljudsko zdravlje i životnu sredinu. Poseban simbol

preprtane kante na vašem uređaju vas podseća na ovu obavezu, a to je da kada želite da bacite svoj stari uređaj, morate da se pobrinete da se odvojeno odveze.

Za sve dodatne informacije o tome kako i gde da bace svoj stari uređaj, potrošači mogu kontaktirati javni servis koji se bavi ovim problemom ili svog prodavca.

Ručno otvaranje vrata mašine

Ukoliko ne možete otvoriti vrata mašine zbog nestanka struje a želite da izvadite veš, postupite po sledećim uputstvima:

1. Izvadite utikač iz utičnice;
2. Proverite da li je nivo vode unutar mašine niži od vrata; ukoliko je viši, izbacite višak vode uz pomoć creva za izbacivanje vode i kofe koju ćete postaviti kako je prikazano na *ilustraciji*;
3. Uklonite panel koji prekriva najniži prednji deo mašine (*vidi sliku*);
4. Uz pomoć jezička koji je prikazan na slici, povucite unapred plastičnu kopčicu sve dok ne izađe napolje. Istovremeno otvarajte vrata.
5. Vratite sve nazad, vodeći računa da su kukice u pravim rupicama u pre nego što panel vratite na mašinu.

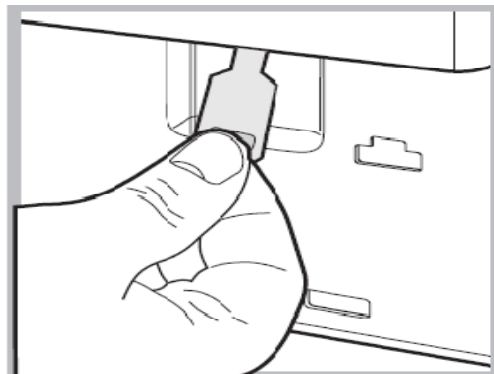
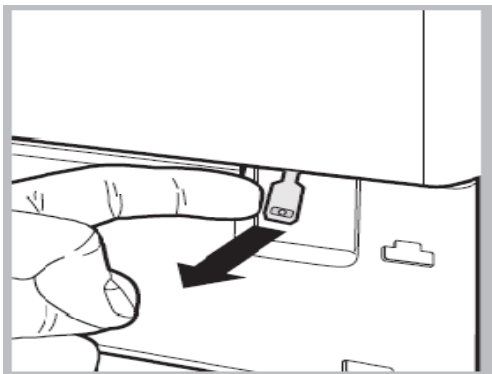
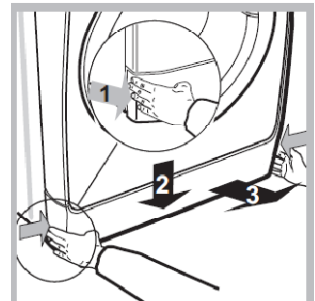
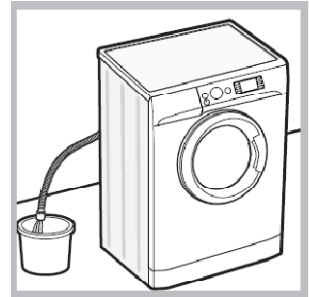

Opis mašine za pranje veša

Komandna tabla

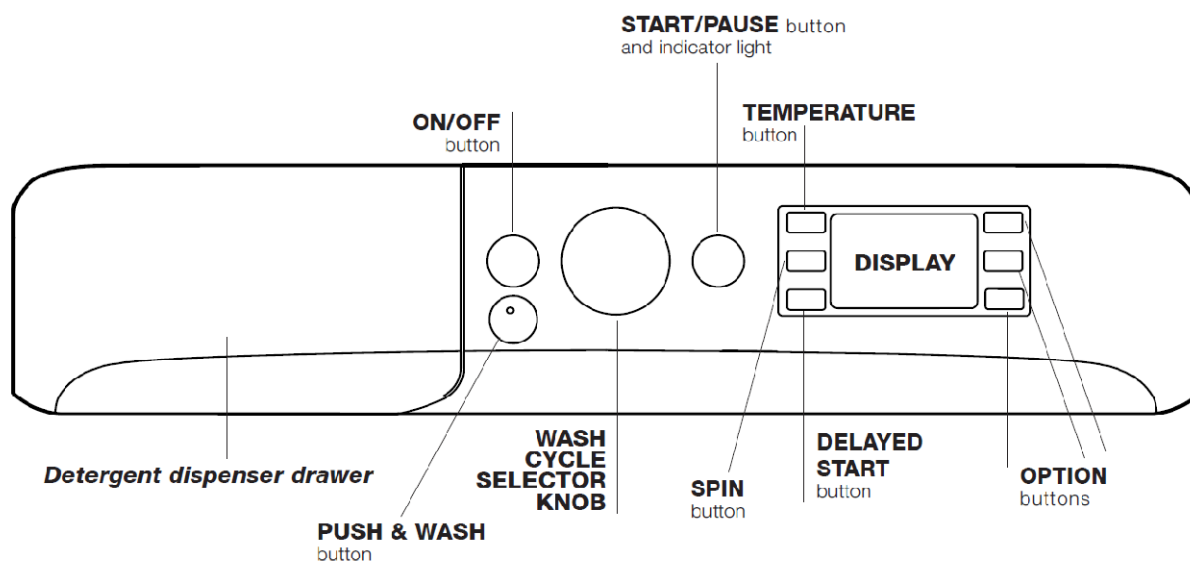

1. Posuda za deterdžent
2. Dugme i lampica za PALJENJE i GAŠENJE mašine (ON/OFF)
3. Dugme PUSH&WASH
4. Dugme za PROGRAME
5. Dugme sa lampicom za START/PAUZU
6. Dugme za TEMPERATURU
7. Dugme za CENTRIFUGU
8. Dugme za ODLOŽENI START
9. DISPLEJ
10. FUNKCIJSKI dugmići sa lampicama

Posuda za deterdžent: u nju se sipaju deterdžent i aditivi (*vidi „Deterdžent i veš“*).

Dugme za **PALJENJE I GAŠENJE**  : pritisnite ga kratko kako biste mašinu upalili ili ugasili. Ukoliko lampica za START/PAUZU polako blinka u zelenoj boji to pokazuje da je mašina upaljena. Ako želite da ugasite mašinu u toku njenog rada, pritisnite i držite ovo dugme oko 3 sekunde; ukoliko dugme pritisnete kratko ili slučajno, mašina se neće ugasiti. Ako mašinu ugasite u toku rada programa pranja, program će biti poništen.

Dugme **PUSH & WASH**: (*vidi poglavlje „Programi pranja i dodatne opcije“*).



Dugme za **PROGRAME**: služi za podešavanje programa pranja (*vidi „Tabelu sa programima pranja“*).

FUNKCIJSKI dugmići sa lampicama: služe za odabir raspoloživih opcija pranja. Lampica koja odgovara odabranoj funkciji, ostaće upaljena.

Dugme za **TEMPERATURU**  : pritisnite ga kako biste snizili temperaturu ili kako biste podesili hladno pranje. Temperatura će biti prikazana na displeju.

Dugme za **CENTRIFUGU** : pritisnite ga kako biste smanjili broj obrtaja centrifuge, ili kako biste je potpuno isključili. Broj obrtaja centrifuge, biće prikazan na displeju.

DUGME ZA ODLOŽENI START : pritisnite ga kako biste podesili vreme odloženog starta. Vreme odloženog starta će biti prikazano na displeju.

Dugme za **START/PAUZU**  sa lampicom: Kada lampica polako treperi u zelenoj boji, pritisnite dugme kako bi počeo program pranja. Kada program pranja počne, lampica će ostati konstantno upaljena. Ako želite da pauzirate pranje, pritisnite dugme ponovo; lampica će trepereti u narandžastoj boji. Ukoliko simbol  nije upaljen, vrata mašine se mogu otvoriti. Ukoliko želite da nastavite program pranja od tačke u kojoj je bio prekinut, pritisnite dugme ponovo.

Standby modalitet

Ova mašina za pranje veša, u skladu sa novim zakonima koji se odnose na štednju električne energije, poseduje sistem autogašenja (stand by) koji se aktivira 30 minuta nakon što se mašina ne koristi. Pritisnite kratko dugme ON-OFF i sačekajte da se mašina ponovo aktivira.

Potrošnja u off-modalitetu: 0,5 W

Potrošnja u left-on modalitetu: 8 W

Displej

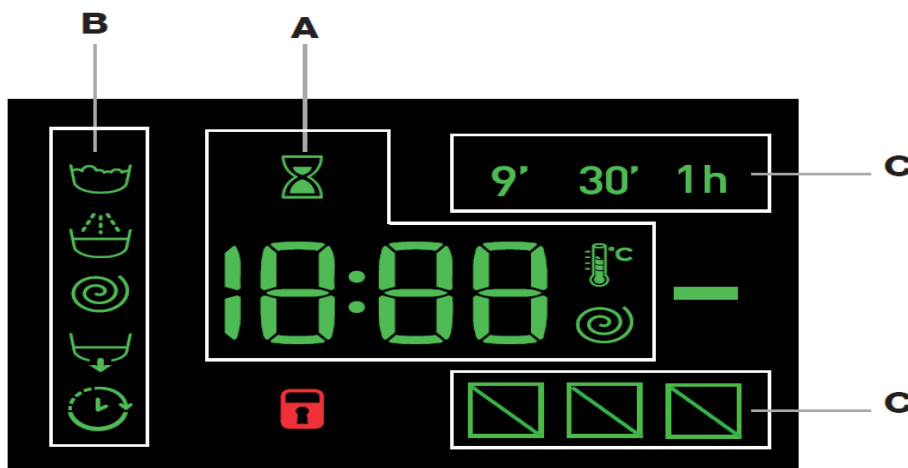

Displej je vrlo koristan pri programiranju mašine i pruža vam veliki broj informacija.





Trajanje raspoloživih programa i preostalo vreme do kraja programa pranja pojaviće se u delu displeja označenom slovom **A** ; ukoliko je podešen ODLOŽENI START, prikazaće se vrednosti odbrojavanja unazad do vremena početka rada.

Pritiskom na odgovarajuće dugme, mašina će automatski prikazati na displeju maksimalnu temperaturu i broj obrtaja centrifuge koji su podešeni za odabrani program pranja, ili poslednje korišćeno podešavanje ukoliko je kompatibilno sa odabranim programom pranja.

Na displeju će treperiti peščani sat dok mašina obrađuje podatke na osnovu odabranog programa.

Nakon maksimalno 10 minuta, ikonica  ostaje upaljena kontinuirano a na displeju se prikazuje konačno preostalo vreme. Nakon otprilike jedne minute pošto se konačno preostalo vreme pojavi, ikonica sa peščanim satom će se ugasi.

Faze programa pranja koje se odnose na odabrani program ili faze programa kad mašina već radi, pojavljuju se u delu displeja označenom slovom **B**:

-  Pranje
-  Ispiranje
-  Centrifuga
-  Izbacivanje vode

Kada je simbol  za odloženi start upaljen, to znači da se vrednost odloženog starta pojavila na displeju.

Deo displeja pod **C** se odnosi da dodatne opcije pranja.

Lampica za ZAKLJUČANA VRATA :

Kada je upaljena, to znači da su vrata zaključana kako bi se izbeglo njihovo nehotično otvaranje; da bi se izbegli kvarovi, potrebno je sačekati da se lampica  ugasi pre nego što otvorite vrata. Ako želite da otvorite bubanj dok program pranja radi, pritisnite dugme START/PAUZA; ako se lampica za zaključana vrata mašine ugasi, moguće je otvoriti vrata bubnja.

Puštanje mašine u rad



Brzo programiranje



1. **Stavite veš u mašinu.** Otvorite vrata mašine. Stavite veš i vodite računa da ne prekoračite maksimalni kapacitet koji je naveden na tabeli s programima u produžetku.
2. **Sipajte deterdžent.** Izvucite posudu za deterdžent i sipajte deterdžent u odgovarajući odeljak kao što je opisano u poglavlju „Deterdžent i veš“
3. **Zatvorite vrata.**
4. Pritisnite dugme „PUSH & WASH“ da započnete program pranja.

Klasično programiranje

1. **Upalite mašinu.** Pritisnite dugme za . Lampica za START/PAUZU će lagano blinkati zelenom bojom.

2. **Stavite veš u mašinu.** Otvorite vrata mašine. Stavite veš i vodite računa da ne prekoračite maksimalni kapacitet koji je naveden na tabeli s programima u produžetku.
3. **Sipajte deterdžent.** Izvucite posudu za deterdžent i sipajte deterdžent u odgovarajući odeljak kao što je opisano u poglavlju „Deterdžent i veš“
4. **Zatvorite vrata.**
5. **Izaberite program pranja.** Podesite dugme za PROGRAME na željeni program; temperatura i broj obrtaja centrifuge su fabrički podešeni za svaki program ali ih takođe možete i ručno menjati. Trajanje programa pranja će se pojaviti na displeju.
6. **Prilagodite svojim potrebama program pranja.** Koristite odgovarajuće

dugmiće:  !

Promena temperature i/ili broja obrtaja centrifuge. Mašina automatski prikazuje maksimalnu temperaturu i broj obrtaja centrifuge za odabrani program pranja ili poslednje korišćeno podešavanje ukoliko je kompatibilno sa odabranim programom pranja. Temperatura se može sniziti pritiskom na dugme , sve do pranja u hladnoj vodi „OFF“. Broj obrtaja centrifuge se može smanjiti pritiskom na dugme , sve dok se centrifuga potpuno ne isključi („OFF“). Ukoliko ove dugmiće ponovo pritisnete, vratiće se maksimalne vrednosti.

Podešavanje odloženog starta.

Ako želite da podesite odloženi start kod izabranog programa pranja, pritisnite odgovarajuće dugme više puta sve dok se ne pojavi željeno vreme odloženog starta. Kada je aktivirana opcija odloženog starta, upali se simbol  na displeju. Ukoliko želite da isključite odloženi start, pritisnite dugme sve dok se „OFF“ ne pojavi na displeju.

Modifikovanje opcija programa pranja

- Pritisnite dugme da aktivirate opciju; upaliće se lampica koja odgovara dugmetu.
- Pritisnite dugme ponovo da ugasi opciju; ugasiće se i lampica.

! Ukoliko odabrana opcija nije kompatibilna sa podešenim programom pranja, lampica će blinkati brzo i opcija neće biti aktivirana.

! Ukoliko odabrana opcija nije kompatibilna sa prethodno odabranom opcijom, lampica koja odgovara prvobitno odabranoj opciji će blinkati, 3 puta će se čuti zujalica i samo će druga opcija biti aktivirana; lampica koja odgovara aktiviranoj opciji će ostati konstantno upaljena.

! Dodatne opcije pranja utiču na trajanje programa kao i na preporučenu težinu veša koji perete.

7. **Pustite mašinu u rad** pritiskom na dugme za START/PAUZU. Odgovarajuća lampica zelene boje će ostati kontinuirano upaljena. Vrata će se zaključati 

(ikonica za ZAKLJUČANA VRATA će se upaliti). Ukoliko želite da promenite program pranja dok mašina radi, **pauzirajte rad mašine** pritiskom na dugme za START/PAUZU (lagano blinka narandžastom bojom); odaberite novi program i pritisnite dugme START/PAUZA ponovo.

Ako želite da otvorite vrata dok mašina radi, pritisnite dugme STAR/PAUZA; Ukoliko je dugme za ZAKLJUČANA VRATA ugašeno, vrata mašine mogu se otvoriti. Pritisnite ponovo dugme START/PAUZA da mašina nastavi s radom od trenutka u kom je bila prekinuta.

8. **Kad program završi sa radom**, pojaviće se natpis „END“ na displeju. Lampica za ZAKLJUČANA VRATA  mašine će se ugasiti i time vam pokazati da vrata mogu da se otvore. Otvorite vrata, izvadite veš i ugasite mašinu.

! Ukoliko želite da poništite program pranja koji će već započeo, pritisnite i držite dugme  . Program će se zaustaviti a mašina ugasiti.

Programi i dodatne opcije

Tabela sa programima pranja

| Program | Opis programa | Max. temperatura (°C) | Max. broj obrtaja centrifuge (r.p.m.) | Deterdžent | | Maksimalni kapacitet pranja (kg) | Preostala vlaga (%) | Potrošnja električne energije kWh | Ukupna potrošnja vode u lt | Trajanje programa pranja |
|-----------------------------------|--|-----------------------|---------------------------------------|------------|-----------|----------------------------------|---------------------|-----------------------------------|----------------------------|--------------------------|
| | | | | Pranje | Omekšivač | | | | | |
| Specijalni programi | | | | | | | | | | |
| 1 | Sport | 30° | 600 | • | • | 4 | - | - | - | 60' |
| 2 | Veš tamnih boja | 30° | 800 | • | • | 5 | - | - | - | 80' |
| 3 | Program protiv neprijatnog mirisa odeće (Pamuk) | 60° | 1000 | • | • | 3,5 | - | - | - | 120' |
| 3 | Program protiv neprijatnog mirisa odeće (Sintetika) | 40° | 1000 | • | • | 3,5 | - | - | - | 105' |
| 4 | Osetljivi veš | 30° | 0 | • | • | 1 | - | - | - | 80' |
| 5 | Vuna: za vunu, kašmir, itd.. | 40° | 800 | • | • | 2 | - | - | - | 85' |
| 6 | Jorgani: za punjene prekrivače | 30° | 1000 | • | • | 3,5 | - | - | - | 115' |
| Standardni programi pranja | | | | | | | | | | |
| 7 | Pamuk sa prepranjem 90° + P: veoma zaprljan beli veš | 90° | 1400 | • | • | 9 | 53 | 2,37 | 93 | 165' |
| 8 | Pamučni veš, standard program 60° (1) : | 60° | 1400 | • | • | 9 | 53 | 1,19 | 57,5 | 195' |

MAŠINA ZA PRANJE VEŠA XWE 91483

| | | | | | | | | | | |
|--------------------------------|---|-----|------|---|---|-----|----|------|----|------|
| | veoma zaprljan beli veš i veš otpornih boja | | | | | | | | | |
| 9 | Pamučni veš, standard program 40° (2) : malo zaprljan beli veš i veš osetljivih boja | 40° | 1400 | • | • | 9 | 53 | 1,09 | 92 | 175' |
| 10 | Sintetika: veoma zaprljan veš otpornih boja | 60° | 800 | • | • | 4,5 | 46 | 1,10 | 55 | 120' |
| 10 | Sintetika (3): malo zaprljan veš otpornih boja | 40° | 800 | • | • | 4,5 | 46 | 0,71 | 55 | 105' |
| 11 | Mešovite boje | 40° | 1400 | • | • | 9 | 53 | 0,92 | 83 | 105' |
| Eko & Brzi programi | | | | | | | | | | |
| 12 | Pamučni veš, standard program 20°: malo zaprljan beli veš i veš osetljivih boja | 20° | 1400 | • | • | 9 | - | - | - | 175' |
| 13 | Eko Sintetika | 20° | 800 | • | • | 9 | - | - | - | 120' |
| 14 | Brzi program | - | 800 | - | • | 1,5 | - | - | - | 9' |
| 14 | Brzi program | 30° | 800 | • | • | 3,5 | 80 | 0,19 | 46 | 30' |
| 14 | Brzi program | 60° | 1000 | • | • | 9 | - | - | - | 60' |
| Delimični programi | | | | | | | | | | |
| | Ispiranje | - | 1400 | - | • | 9 | - | - | - | 55' |
| | Centrifuga + Izbacivanje vode | - | 1400 | - | - | 9 | - | - | - | 25' |

Dužina programa koja je prikazana na displeju ili u ovom uputstvu je samo procena koja je izračunata na osnovu standardnih uslova rada. Realno trajanje programa može da varira u zavisnosti od faktora kao što su temperatura i pritisak vode, korišćena količina deterdženta, količina i vrsta veša koji se pere, ravnoteža veša u bubnju i eventualno odabrane dodatne opcije pranja.

- 1) Kontrolni program u skladu sa normativom 1061/2010: podesite program 8 i temperaturu od 60°C.**
Ovaj program je kreiran za pranje pamučnog veša koji je normalno zaprljan i najefikasniji je u smislu potrošnje vode i električne energije; treba da se koristi za odevne predmete koji se peru na 60°C. Temperatura vode pri pranju može da varira od navedene vrednosti.
- 2) Kontrolni program u skladu sa normativom 1061/2010: podesite program 9 i temperaturu od 40°C.**
Ovaj program je kreiran za pranje pamučnog veša koji je normalno zaprljan i najefikasniji je u smislu potrošnje vode i električne energije; treba da se koristi za odevne predmete koji se peru na 40°C. Temperatura vode pri pranju može da varira od navedene vrednosti.

Za sve Institute koji se bave testiranjem:

- 1. Duži program za pamuk: podesite program 9 sa temperaturom od 40°C.**
- 2. Program za sintetiku: podesite program 10 sa temperaturom od 40°C.**

Dodatne opcije

Brzo pranje 

Kada prvi put pritisnete ovo dugme ikonica 9' će se upaliti. Kada ga pritisnete po drugi put, upaliće se ikonica 30' i treći put, ikonica 1h. Nakon četvrtog pritiskanja, ikonica 9' se pali ponovo.

! Ova opcija se ne može koristiti sa programima 1-2-3-4-5-6-7-8-9-10-11-12-13-  -

Fast Forward – Brzo Premotavanje

U toku rada programa pranja i pod određenim uslovima, pritisak na ovo dugme vam omogućava da završite program pranja, ukoliko je to neophodno, za samo 20'. Počeće kratak program ispiranja i nakon toga centrifuga na 800 obrtaja ili manje, ukoliko ste manje obrtaja podesili prilikom programiranja. U tom slučaju, učinak pranja i ispiranja će biti smanjen. Pošto pritisnete ovo dugme, pali se odgovarajuća lampica zajedno sa lampicom za fazu ispiranja. Ukoliko odabrana temperatura iznosi 40° i/ili pritisnete ovo dugme u početnoj fazi programa, opcija „Fast Forward“ će trajati duže kako bi deterdžent mogao da se dobro rastvori i kako se tkanine ne bi oštetile. U tom slučaju, lampica koja označava fazu ispiranja će treperiti dok lampica za fazu pranja ostaje konstantno upaljena dok se ne ispune potrebni uslovi za aktiviranje. Ukoliko je preostalo manje od 20' do kraja programa, opcija će biti onemogućena.

! Ova opcija se ne može koristiti sa programima 2-4-5-6-14-  -

Sport

Ova opcija vam omogućava da odaberete program koji najviše odgovara svakoj vrsti sportske odeće i osmišljena je tako da uklanja prljavštinu dok savršeno čuva posebne karakteristike ovih odevnih predmeta. Opcija sport nudi sledeće programe:

- **Patike**, program dizajniran tako da bezbedno pere do 2 para patika istovremeno.
- **Oprema za teretanu**, program dizajniran tako da istovremeno pere svaku vrstu sportske odeće zajedno sa peškirimama korišćenim u teretani.
- **Specijalni materijali**, program dizajniran za pranje voodootpornih tkanina ili odeće od specijalnih vlakana kao što je Gore-Tex, tako da je učinak pranja bolji a karakteristike odeće se čuvaju i posle više pranja. Nemojte koristiti omekšivač kada perete ovim programom pranja.

! Ova opcija se ne može koristiti sa programima 2-3-4-5-6-7-8-9-10-11-12-13-14- -

Push & Wash

Ova funkcija vam omogućava da započnete program pranja čak i kada je mašina ugašena a da pri tome ne morate da pritisnete dugme ON/OFF, ili pošto ste upalili mašinu a da pri tome niste pritisli ni jedno drugo dugme (u suprotnom će opcija Push&Wash biti ugašena). Ukoliko želite da program Push&Wash započne, pritisnite i držite odgovarajuće dugme na 2 sekunde. Upaljena lampica označava da je program počeo sa radom. Ovaj program je idealan za pamučne i sintetičke tkanine jer pere na temperaturi od 30°C i maksimalnom broju obrtaja od 1200 rpm. Težina veša ne sme prelaziti 4 kg. (Program traje 50').

Kako program radi?

1. Stavite veš (pamuk i/ili sintetik) i zatvorite vrata mašine.
2. Sipajte deterdžent i aditive.

3. Započnete program pranja pritiskanjem i držanjem 2 sekunde dugmeta Push&Wash. Odgovarajuća lampica će se upaliti u zelenoj boji i vrata će se zaključati (takođe se pali i simbol za ZAKLJUČANA VRATA).

NAPOMENA: kada započnete program pranja tako što aktivirate opciju Push&Wash, fabrički podešeni parametri za pranje pamuka i sintetike se ne mogu menjati. Ovaj program ne dozvoljava podešavanje nikakvih drugih opcija. Ako želite da otvorite vrata dok ovaj automatski program traje, pritisnite dugme START/PAUZA; ukoliko je simbol za ZAKLJUČANA VRATA ugašen, vrata se mogu otvoriti. Pritisnite dugme START/PAUZA ponovo da nastavite sa programom pranja od trenutka u kome je bio prekinut.

4. Pošto se program završi, pali se lampica END.

Deterdžent i veš

Posuda za deterdžent

Dobri rezultati u pranju takođe zavise od prave mere deterdženta: stavljanje previše deterdženta neće uvek doprineti efikasnijem pranju a može doći i do skupljanja deterdženta unutar mašine što može čak i zagaditi životnu sredinu.

!Nemojte koristiti deterdžent za ručno pranje jer može da stvara suviše pene.

! Koristite deterdžent u prahu za beli veš, za pretpranje i za pranje na temperaturama preko 60°C.

! Pratite uputstvo sa pakovanja deterdženta.

Otvorite posudu za deterdžent i sipajte deterdžent i omekšivač na sledeći način:

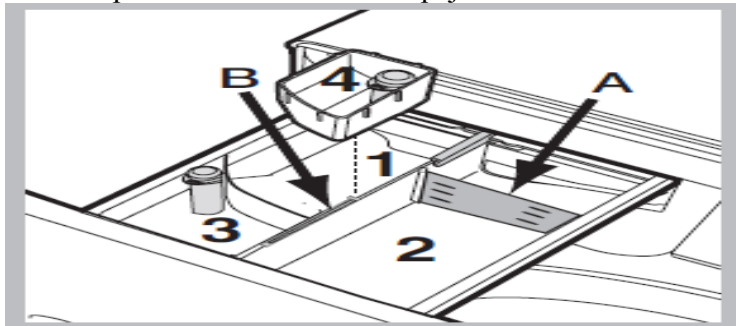

! Nemojte sipati deterdžent u odeljak 1.

Deterdžent se sme sipati isključivo u odeljak 2.

odeljak 2: Deterdžent za pranje (prašak ili tečni)

Ukoliko koristite tečni deterdžent, preporučujemo da za određivanje količine deterdženta upotrebite plastičnu pregradicu **A** (stiže sa mašinom).

Ukoliko koristite deterdžent u prahu, stavite pregradicu u otvor **B**.

odeljak 3: Razni aditivi (omekšivači itd..)

Omekšivač ne treba da se preliva preko oznake „max“ koja se nalazi na centralnoj osovini.

Pripremanje veša za pranje

- Podelite svoj veš imajući u vidu:
 - vrstu tkanine - pogledajte simbol na etiketi odeće.
 - boju - odvojite obojene odevne predmete od belih.

- Ispraznite džepove i proverite da li na odeći ima labavih dugmića.
- Nemojte prekoračivati ograničenja u težini koja su navedena u Tabeli sa programima pranja a odnose se na odeću dok je suva.

Koliku težinu ima vaš veš?

1 čaršav 400-500 g

1 jastučnica 150-200 g

1 stolnjak 400-500 g

1 bade mantil 900-1.200 g

1 peškir 150-250 g

Specijalni programi

Sport (program 1) osmišljen je za pranje manjezaprljanih tkanina koje se koriste za proizvodnju sportske odeće (trenerke, šortsevi, itd.); za najbolje rezultate preporučujemo da ne prekoračujete maksimalnu težinu koja je naznačena u „Tabeli sa programima“.

Preporučujemo da koristite tečni deterdžent i da sipate količinu za pranje pola kapaciteta veša.

Program za tamni veš: upalite program broj 2 za pranje tamno obojenih odevnih predmeta.

Ovaj program je dizajniran tako da tamne boje i pored više pranja ostaju postojane.

Preporučujemo da koristite tečni deterdžent za pranje tamnih odevnih predmeta.

Program protiv neprijatnih mirisa odeće: upalite program 3 ukoliko želite da perete odevne predmete koji su nakupili neprijatne mirise (npr. od dima, znoja, pržene hrane). Program je dizajniran tako da uklanja neprijatne mirise i pri tome čuva vlakna tkanine. Sintetika ili mešoviti veš se peru na 40°C, dok se otporni pamuk pere na 60°.

Program za osetljivi veš: upalite program 4 ako želite da perete veoma osetljive odevne predmete. Preporučujemo da odevne predmete okrenete da se peru s naličja. Preporučujemo da koristite tečni deterdžent pri pranju osetljivih odevnih predmeta.

Vuna: Program za pranje vune kod ove mašine, testirala je i odobrila Kompanija Woolmark.

Mogu se prati čak i oni odevni predmeti na kojima postoji oznaka da mogu da se peru samo na ruke, pod uslovom da perete u skladu sa uputstvima proizvođača.



(M1127)

Programi za jorgane: za pranje jorgana za jednu ili dve osobe (težina ne sme prelaziti 3,5 kg), jastuka ili odevnih predmeta koji su punjeni perjem kao što su npr. jakne, koristite specijalni program pranja 6. Preporučujemo da jorgane stavite u bubanj sa ivicama presavijenim na unutra (vidi ilustraciju) kao i da ne bude napunjeno više od ¾ ukupne zapremine bubnja. Za dobijanje najboljih rezultata, preporučujemo korišćenje tečnog deterdženta.

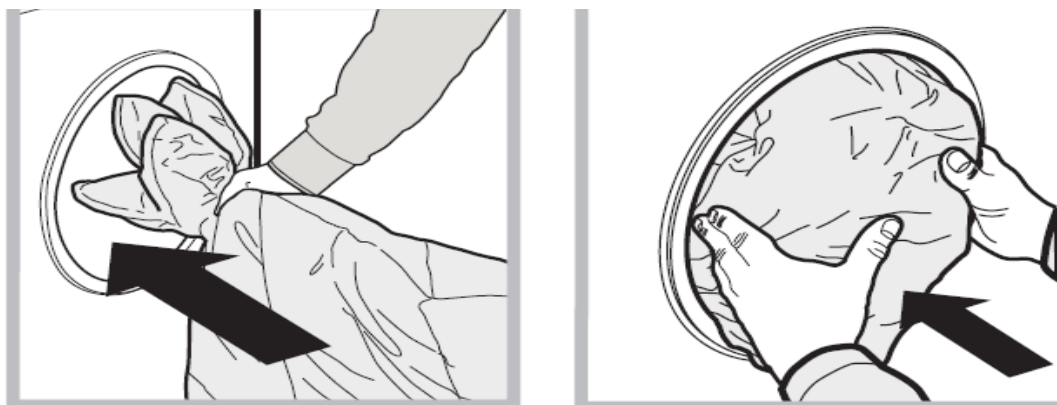

Program za obojeni veš: koristite program broj **11** za pranje obojenog veša svetlijih boja. Program je osmišljen tako da i posle više pranja čuva svežinu boja.

Standardni program za pamuk 20°C (program **12**) idealan je za dosta zaprljane odevne predmete od pamuka. Efikasno pranje postiže se na niskoj temperaturi i može se porediti sa pranjem na 40°C. To se postiže zahvaljujući mehaničkim pokretima bubnja koji radi na različitim brzinama, sa često ponovljenom najvećom brzinom.

Eko sintetika (program **13**) je idealan za mešoviti veš (pamuk i sintetika) koji je normalno zaprljan. Visoke performanse pranja na niskoj temperaturi postignute su zahvaljujući mehaničkim pokretima bubnja koji radi na različitim brzinama u setovima prosečnih intervala.

Brzi program (program **14**) vam omogućava da podešavate pranje od 9 minuta do 1h. Pritiskom na odgovarajuće dugme „Rapid“, možete podesiti pranje na 9 minuta (osvežavanje), 30 minuta (pranje) i 1h (pranje). Program od 9 minuta osvežava odevne predmete i to upotrebom isključivo omekšivača. **Preporučujemo da ne stavljate deterdžent u mašinu.** Program na 30 minuta je osmišljen za pranje malo zaprljanih odevnih predmeta na 30 ° (osim vune i svile) sa maksimumom od 3 kg za kratko vreme: traje svega 30 minuta i štedi vreme i energiju. Program od „1h“ je osmišljen za pranje umereno zaprljanih odevnih predmeta od pamuka. Traje sat vremena i ima zaista dobre performanse pranja. Za sintetičke ili mešovite odevne predmete, preporučujemo da spustite temperaturu na 40°.

Sistem raspoređivanja veša unutar mašine

Kako bi se izbegle preterane vibracije i kako bi se veš unutar mašine ravnomerno rasporedio, pre svake centrifuge, bubanj se kontinuirano rotira brzinom malo većom od normalne brzine pranja.

Ukoliko nakon nekoliko pokušaja veš i dalje nije podjednako raspoređen unutar mašine, centrifuga će raditi s malo manje obrtaja u minuti nego što ste podesili.

Ukoliko je veš izrazito loše raspoređen unutar mašine, mašina će nastaviti s brzinom obrtaja koja doprinosi raspoređivanju veša, umesto da započne s punom brzinom.

Preporučujemo da kad stavljate veš u mašinu vodite računa da mešate manje i veće odevne artikle.

Rešavanje problema

Može se desiti da vaša mašina za pranje veša ne radi dobro ili ne radi uopšte. Pre nego što pozovete servis (*vidi* „*Servis*“), proverite da li se problem možda može jednostavno rešiti i to konsultovanjem sledeće liste.

| Problem | Mogući uzrok/Rešenje: |
|---|--|
| Mašina za veš se ne pali | <ul style="list-style-type: none"> *Nije uključena u struju, ili nedovoljno da bi napravila kontakt. *Nestala je struja u kući. |
| Program pranja neće da započne | <ul style="list-style-type: none"> *Vrata mašine nisu dobro zatvorena. *Dugme za PALJENJE/GAŠENJE nije pritisnuto. *Dugme START/PAUZA nije pritisnuto. *Nije otvorena slavina za vodu. *Podesili ste odloženi start. |
| Mašina neće da puni vodu („H2O“ treperi na displeju) | <ul style="list-style-type: none"> *Crevo za dotok vode nije povezano na slavinu *Crevo je savijeno *Slavina za dotok vode nije otvorena *Nestala je voda u kući. *Pritisak vode nije dovoljno jak. *Filter na ulasku vode je blokiran. *Dugme START/PAUZA nije pritisnuto. |
| Mašina neprekidno puni i izbacuje vodu ili voda ostaje u bubnju | <ul style="list-style-type: none"> *Crevo za izbacivanje vode nije podešeno između 65 i 100 cm od poda (<i>vidi</i> „<i>Instalacija</i>“). Možda je postavljeno suviše nisko. *Crevo za izbacivanje vode nije dobro povezano na odvod što omogućava vodi da ulazi u mašinu. Crevo za izbacivanje vode mora biti postavljeno na višu poziciju od dna odvoda kako bi se sprečilo ulaženje vode kroz crevo. *Kraj creva za odvod vode je gurnut predaleko, „U“ vođica se treba postaviti na 100mm od kraja creva za odvod. |
| Mašina ne izbacuje vodu i ne vrti centrifugu – (trepere lampice za grešku) | <ul style="list-style-type: none"> *Filter pumpe je blokiran. * Presavijeno je crevo za izbacivanje vode (<i>vidi</i> „<i>Instalacija</i>“) *Tek instalirana mašina – poklopac ili čep nisu uklonjeni pri instalaciji ispod lavaboa. *Kanal za izbacivanje vode je zapušten. |
| Mašina ne centrifugira ili je programu | <ul style="list-style-type: none"> *Brzina centrifuge je podešena na „OFF“. |

predugo potrebno da se završi.

*Trajanje programa zavisi od pritiska vode, temperature vode na ulasku u mašinu i od raspoređivanja veša u bubnju. S tim u vezi, trajanje programa se menja (vidi poglavlje u produžetku „Mašina ne vrti dobro centrifugu“).

Na Displeju se duže od 1 minute zadržava istavrednost koja označava minute do kaja programa, ili Displej menja procenu vremena do kraja u toku rada programa

*Vreme koje se prikazuje na displeju je samo približno – ono nije precizno i može da varira.

Mašina dosta vibrira u toku centrifuge

*Tek instalirana mašina: šrafovi za transport ili ambalaža od stiropora nisu skinuti. Bubanj nije dobro odblokiran u toku instalacije.
*Nogice mašine nisu dobro podešene i zbog toga se mašina ljulja.
*Mašina je tesno pritisnuta između nameštaja i zida (vidi „Instalacija“)
*Veš u mašini nije dobro izbalansiran, tako da mašina centrifugira sporije.

Push&Wash program ne počinje s radom

*Pošto ste upalili mašinu za pranje veša, pritisli ste još neko dugme umesto dugmeta za opciju Push&Wash. Ugasite mašinu i pritisnite dugme Push&Wash.

Program pranja traje znatno kraće nego što ste očekivali.

*Aktivirana je opcija „Fast Forward“ („Brzo premotavanje“).

Mašina je veoma bučna.

*U toku rada se mora čuti zvuk motora, pumpe ili bubnja.

Mašina ne centrifugira dobro.

*Pre nego što je počela sa centrifugom, mašina je detektovala da veš nije dobro raspoređen – ukoliko do toga dođe, mašina će pokušavati da izbalansira tovar, pre nego što mašina počne s većim brojem obrtaja centrifuge. Ovo je bezbednosna mera, kako bi se izbegao kvar. Do nepravilno raspoređenog veša dolazi onda kad perete samo jednu veću stvar (na primer neki prekrivač itd.). – Pokušajte da ponovite program ali da stavite veš različitih dimenzija.

Mašina curi iz posude za deterdžent

*Posuda za deterdžent je zapušena ostacima deterdženta i potrebno je očistiti.

| | |
|--|--|
| | <p>*Pritisak vode je suviše visok i potrebno ga je smanjiti – zavrните malo slavinu na dovodu vode i pokušajte ponovo.</p> <p>*Mašina je nagnuta napred – mora biti dobro nivelisana kad je postavite na mesto.</p> |
| <p>Mašina za veš curi (ne iz posude za deterdžent)</p> | <p>*Crevo za dotok vode nije dobro pričvršćeno, proverite mu oba kraja.</p> <p>*Ukoliko je crevo za dotok vode dobro pričvršćeno a ipak curi, zamenite gumene podloške. Moguće je da crevo ni nema gumenu podlošku.</p> <p>*Crevo za izbacivanje vode nije dobro povezano.</p> |
| <p>Lampica za dodatne opcije kao i ona za „START/PAUZU“ brzo trepere a na displeju se prikazuje šifra za grešku (npr. F-01, F-..)</p> | <p>*Ugasite mašinu i izvadite utikač iz utičnice; sačekajte otprilike 1 minut i zatim ga ponovo upalite. Ukoliko problem i dalje postoji, pozovite Ovlašćeni Servis.</p> |
| <p>Mašina smrdi.</p> | <p>*Mašini je potrebno servisno pranje. Pustite program „Auto Clean“ uz korišćenje deterdženta a bez veša.</p> |
| <p>Vrata mašine se ne mogu otvoriti.</p> | <p>*Vrata mašine se ne mogu otvoriti sve dok se ne ugasi lampica da su zaključana. To će se desiti ubrzo pošto se program završi.</p> <p>*Ukoliko nema struje, morate izvršiti proceduru ručnog otvaranja mašine.</p> |
| <p>Guma na vratima mašine je oštećena</p> | <p>*Guma na vratima mašine ima rupu za odvod vode na dnu – Ovo je normalno.</p> |
| <p>Nivo vode dok mašina radi je suviše nizak</p> | <p>*Nivo vode je dobar ukoliko ga možete videti na dnu vrata.</p> |
| <p>Ima previše pene.</p> | <p>*Deterdžent koji upotrebljavate nije za mašinsku upotrebu (mora biti naglašeno na njemu da je «za pranje u veš mašinama» ili za «ručno i mašinsko pranje»)</p> <p>*Stavljate previše deterdženta – ako je voda mekana, treba upotrebljavati manje deterdženta.</p> |
| <p>Pošto se program završio ili pre nego što je program počeo s radom, mašina se sama isključila (ugasile su se lampice)</p> | <p>*Kako bi bila u skladu sa novim regulativama o štednji električne energije, ova mašina poseduje uređaj koji je automatski isključuje, tj. aktivira njen standby modalitet rada. Pritisnite „ON/OFF“ dugme</p> |

na 3 sekunde kako biste aktivirali mašinu; tada je možete bilo ugaziti bilo odabrati novi program rada.

Opšte.

*Vaša mašina za pranje veša ima senzore koji prate proces pranja (na primer: nivo vode, temperaturu, loše raspoređen veš, Vreme pranja/tok pranja). Naravno, ako mašina uspešno završi program pranja, malo je verovatno da nešto nije u redu!

Imajte na umu da će vam servis naplatiti popravku ukoliko do kvara dođe zato što je mašina loše instalirana ili nije instalirana u skladu sa ovim priručnikom. Ukoliko ne ispraznite džepove na odeći, to može dovesti do toga da se pumpa ili crevo zakuži, što može dovesti do oštećenja mašine. Nemojte prati odevne predmete koji nemaju etiketu ili one koji se ne smeju prati u mašini za pranje veša.

Reciklaža i informacije o bacanju uređaja

Indesit je kompanija koja je neprekidno posvećena zaštiti životne sredine i zbog toga zadržava pravo da koristi kvalitetne, reciklirane komponente, kako bi se troškovi kupaca i trošenje novih materijala smanjili.

Pažljivo bacite ambalažu i stari uređaj. Kako bi se smanjio rizik od povređivanja dece, skinite vrata, utikač i isecite kabl uređaja. Bacite ove delove odvojeno, kako biste bili sigurni da se uređaj više ne može uključiti u struju, kao i da se vrata više ne mogu zaključati.

TABELA SA TEHNIČKIM PODACIMA – REGULATIVA EU BR. 1061/2010

| | |
|--|--------------------|
| Robna marka | INDESIT |
| Model | XWE 91483X W UK |
| Kapacitet u kilogramima za pamuk | 9.0 |
| Klasa energetske efikasnosti na skali od A+++ (niska potrošnja) do G (visoka potrošnja) | A+++ |
| Godišnja potrošnja struje u kWh ¹) | 216.0 |
| Potrošnja struje kod standardnog programa za pamuk na 60°C sa punim kapacitetom u kWh ²) | 1.193 |
| Potrošnja struje kod standardnog programa za pamuk na 60°C sa pola kapaciteta u kWh ²) | 0.792 |
| Potrošnja struje kod standardnog programa za pamuk na 40°C sa pola kapaciteta u kWh ²) | 0.708 |

| | |
|--|-------|
| Potrošnja snage u W kad je mašina u modalitetu off („ugašeno“) | 0.5 |
| Potrošnja snage u W kada je mašina u modalitetu on („upaljeno“) | 8.0 |
| Godišnja potrošnja vode u litrima ³⁾ | 12254 |
| Klasa efikasnosti centrifuge na skali od G (minimalna efikasnost) do A (maksimalna efikasnost) | B |
| Maksimalna brzina centrifuge 4) | 1400 |
| Preostala vlaga 5) | 53% |
| Trajanje standardnog programa za pamuk na 60° u minutama sa punim kapacitetom | 195 |
| Trajanje standardnog programa za pamuk na 60° u minutama sa pola kapaciteta | 155 |
| Trajanje standardnog programa za pamuk na 40° u minutama sa pola kapaciteta | 150 |
| Trajanje modaliteta „upaljeno“ u minutama | 30 |
| Nivo buke u dB (A) re i pW u toku pranja 6) | 52 |
| Nivo buke u dB (A) re i pW u toku centrifuge 6) | 81 |

- 1) Standardni program za pranje pamuka na 60°C sa punim i sa pola kapaciteta i standardni program za pranje pamuka na 40°C sa pola kapaciteta su standardni programi pranja na koje se odnose informacije sa tabele sa karakteristikama. Standardni program za pranje pamuka na 60°C i standardni program za pranje pamuka na 40°C, namenjeni su normalno zaprljanom pamučnom vešu i najefikasniji su u smislu kombinovane potrošnje struje i vode. Pola kapaciteta se odnosi na duplo manju težinu veša.
- 2) Zasnovano na 220 standardnih programa pranja pamuka na 60°C i na 40°C sa punim kapacitetom i sa pola kapaciteta, sa potrošnjom u modalitetima rada kada je upaljeno ili ostavljeno ugašeno. Efektivna potrošnja zavisi od načina korišćenja mašine za pranje veša.
- 3) Zasnovano na 220 standardnih programa pranja pamuka na 60° i na 40° sa punim i sa pola kapaciteta. Efektivna potrošnja zavisi od načina korišćenja mašine za pranje veša.
- 4) Minimalna vrednost između standardnog programa za pranje pamuka na 60°C sa punim i sa pola kapaciteta i standardnog programa za pamuk na 40°C sa pola kapaciteta.
- 5) Maksimalna vrednost između standardnog programa za pranje pamuka na 60°C sa punim i sa pola kapaciteta i standardnog programa za pamuk na 40°C sa pola kapaciteta.
- 6) Mereno kod standardnog programa za pamuk na 60°C sa punim kapacitetom.